

FISHER & PAYKEL

ACTIVESMART™
INTEGRERET KØLESKAB

KØLESKAB-FRYSER MED FRANSK DØR

RS80A og RS90A

BUNDMONTERET KØLESKAB-FRYSER

RS9120W

BRUGERVEJLEDNING

EU

INDHOLDSFORTEGNELSE

| | |
|---|----|
| Sikkerhedsforanstaltninger og advarsler | 4 |
| Før du starter | 9 |
| Brug af kontrolpanelet | 11 |
| Opbevaringsfunktioner | 12 |
| Brug af produktet | 13 |
| Wi-fi-forbindelse | 25 |
| Rengøring og pleje | 26 |
| Opbevaring af fødevarer | 31 |
| Brugeradvarsler og lyde | 32 |
| Fejlfinding | 33 |
| Service og Garanti | 37 |
| Europæisk direktiv 2012/19/EU om affald af elektrisk og elektronisk udstyr (WEEE) | 38 |

Registrering

Registrer dit produkt på vores hjemmeside: fisherpaykel.com/register

⚠ ADVARSEL!



Fare for elektrisk stød

I modsat fald kan det resultere i død, elektrisk stød, brand eller personskade.

- Læs og følg sikkerhedsforanstaltninger og advarsler i denne brugsanvisning, før betjening af dette produkt.

⚠ ADVARSEL!



Dette produkt indeholder det brændbare kølemiddel isobutan (R600a).

LÆS OG GEM DENNE VEJLEDNING

ADVARSEL!

Læs hele vejledningen. Hvis du ikke følger alle vejledninger og regler, kan det medføre tilskadekomst eller ejendomsskade. Når du bruger produktet, skal du altid træffe grundlæggende sikkerhedsforanstaltninger som f.eks.:

Generel anvendelse

- Dette produkt er designet til brug i et normalt privatmiljø (boligmiljø).
- Børn i alderen 3 til 8 år må fylde og tømme produktet under opsyn.
- Børn skal overvåges, så det sikres, at de ikke leger med produktet.
- Rengøring og vedligeholdelse må ikke foretages af børn uden opsyn.
- Dette produkt kan bruges af børn fra en alder på 8 år samt af personer med nedsatte fysiske, sansemæssige eller mentale kapaciteter eller mangel på erfaring og kendskab, hvis de overvåges eller instrueres i brugen af dette produkt på en sikker måde og forstår risiciene i forbindelse hermed.
- Fabrikantens installationsanvisninger for ventilation af produkt og køkkenelementer skal følges ved installation af apparatet.
- Produktet skal fastgøres i overensstemmelse med installationsinstruktionerne, så risikoen for manglende stabilitet undgås.
- Hold ventilationsåbningerne i produktets kabinet eller i den indbyggede struktur fri for forhindringer.
- Brug ikke mekanisk udstyr eller andet for at fremskynde optøningsprocessen, bortset fra dem der anbefales af fabrikanten.
- Undgå at beskadige kølemiddelkredsløbet.
- Hvis kølemiddelkredsløbet bliver beskadiget, skal området udluftes ved at åbne alle vinduer.
- Brug ikke elektrisk udstyr eller andet udstyr, der kan frembringe lysbuer, gnister eller flammer i området. Kontakt straks en autoriseret Fisher & Paykel-servicetekniker for at få repareret produktet.
- Tilslut kun til drikkevandsforsyning
- Dette køleskab er beregnet til brug ved omgivende temperaturer fra 16 °C til 38 °C. Produktet kan tage skade, hvis det anvendes uden for dette temperaturområde.
- Det er farligt for andre end en autoriseret Fisher & Paykel-servicetekniker at servicere dette produkt. I Queensland i Australien SKAL autoriserede serviceteknikere være i besiddelse af en gasarbejdsgodkendelse til kulbrintekølemidler for at udføre service eller reparationer, der indebærer afmontering af afdækninger.

Elektrik

- Produktet skal installeres i overensstemmelse med installationsanvisningerne før brug.
- For at gøre det muligt at frakoble produktet fra strømforsyningen efter installation skal der monteres en afbryder i den faste ledningsføring i overensstemmelse med reglerne for ledningsføring.
- Tag aldrig stikket ud af køleskabet ved at trække i ledningen. Tag altid fat i stikket og træk lige udaf stikkontakten.
- Tilslut ikke andre produkter til den samme stikkontakt som køleskabet, og brug ikke forlængerledninger eller dobbeltdaptere.
- Reparér eller udskift straks alle el-ledninger, der er blevet flossede eller på anden måde beskadiget. Brug ikke en ledning, der har revner eller slitage på selve ledningen eller ved stikket eller produktets ende.

SIKKERHEDSFORANSTALTNINGER OG ADVARSLER

- Hvis el-ledningen er beskadiget, må den kun udskiftes af en autoriseret Fisher & Paykel-servicetekniker, da der kræves specialværktøj.
- Pas på ikke at rulle hen over eller beskadige netledningen, når du trækker produktet ud fra væggen.
- ADVARSEL: Brug ikke elektriske apparater i opbevaringsrummene til fødevarer i produktet, medmindre de er af den type, der anbefales af fabrikanten.
- Kontroller, at netledningen ikke kommer i klemme eller beskadiges, når produktet placeres.
- Placer ikke strømskinner eller andre strømforsyninger bag ved produktet.

Fødevarerikkerhed

- Rengør regelmæssigt tilgængelige afløbssystemer og overflader, der kommer i kontakt med fødevarer.
- Opbevar rått kød eller fisk i lukkede beholdere for at forhindre krydskontaminering.
- Fjern omgående dryp eller spild på overflader.
- Hvis produktet skal stå tomt i længere tid, skal du slukke, afrime, rengøre og tørre det og lade døren stå åben for at forhindre, at der dannes mug i produktet.
- Åbning af døren i lang tid kan få temperaturen i produktets rum til at stige betydeligt.

Opbevaring af føde- og drikkevarer/vin

- Opbevar ikke eksplosive stoffer såsom spraydåser med et brændbart drivmiddel i produktet.
- Opbevar aldrig flygtige eller brændbare materialer i produktet, da de kan eksplodere.
- Frys aldrig væsker i glasbeholdere. Væske udvider sig under frysning, hvilket kan få beholderen til at eksplodere.
- Frys ikke kulsyreholdige drikkevarer. De kan eksplodere.

Service

- Dit køleskab er udviklet til at fungere i mange år uden behov for serviceeftersyn. Hvis der opstår fejlfunktion i forbindelse med dit køleskab, skal du dog få det set efter af en autoriseret Fisher & Paykel-servicetekniker hurtigst muligt. Alle reparationer på det elektriske system skal udføres af en tilstrækkeligt uddannet servicetekniker eller en autoriseret elektriker.
- LED-lyset kan ikke serviceres af brugeren. Kontakt en Fisher & Paykel-forhandler eller en autoriseret Fisher & Paykel-servicetekniker.
- Hvis du har mistanke om, at produktet ikke bliver koldt - f.eks. hvis is smelter - skal du fjerne alle letfordærlige fødevarer og opbevare dem i en anden køleenhed, så de ikke bliver fordærvede. Tilkald straks en servicetekniker.

Rengøring

- Brug et mildt opvaskemiddel med varmt vand og en fnugfri klud til at rengøre produktet.
- Undgå at bruge antibakterielle produkter såvel indeni som udenpå kabinettet, da de kan bevirke rustdannelse på metaldele og revner i plastikdele.

Bortskaffelse

- Der skal udvises stor forsigtighed ved bortskaffelse af det gamle produkt, så risici undgås:
- Den brændbare kølegas skal fjernes sikkert af en kvalificeret servicetekniker.
- Det termiske isoleringsskum i dette apparat kan indeholde brandfarlig isolering, som

SIKKERHEDSFORANSTALTNINGER OG ADVARSLER

kan afgive gasser. Eventuelt eksponeret skum kan være meget brandfarligt og skal håndteres forsigtigt under bortskaffelse.

- ADVARSEL: Risiko for at et barn bliver lukket inde. Før du kasserer dit gamle køleskab eller fryser, skal døre og paneler fjernes, og hylderne skal efterlades på plads, så børn ikke nemt kan kravle ind i produktet.
- Kontakt din lokale energimyndighed eller lokale myndigheder for at få oplysninger om, hvordan du bedst bortskaffer dit gamle produkt.

Vandtilslutning

- Vandtilslutningen til dit is- og vandkøleskab skal installeres af en kvalificeret VVS-mand eller autoriseret Fisher & Paykel-servicetekniker.
- Installation og brug SKAL ske i overensstemmelse med alle lokale VVS-forskrifter. Tjek VVS-forskrifterne hos de lokale myndigheder. Du skal følge deres retningslinjer ved installation af vandfiltreringssystemet.
- Hvis vandtanken ikke har været brugt i længere tid, eller hvis den har udviklet en ubehagelig smag eller lugt, skal du skylle vandsystemet. Hvis problemet fortsætter, skal du udskifte vandfilterpatronen og se vejledningen for skylning i afsnittet "Vandskylning gennem vanddispenseren".
- Vandfilteret må kun sluttes til sikkert drikkevand, så alvorlig sygdom eller dødsfald undgås.
- Vandfilterpatronen skal udskiftet, når udskiftningsindikatoren lyser. Dette sker hver sjette måned.
- Udskift filterpatronen, hvis vandfiltreringssystemet har været frosset. Hvis filteret ikke udskiftes med de anbefalede intervaller, kan det medføre forringet filtrering og filtersvigt med ejendomsskade på grund af vandlækage eller oversvømmelse til følge.
- I tilfælde af meget kort filterlevetid anbefaler vi, at du kontakter en lokal VVS-mand eller din vandforsyning for at få råd om relevante filtreringskrav for det vand, der leveres til dit hjem.
- Forbrugeren er ansvarlig for filterudskiftning, som ikke er omfattet af garantien, medmindre der er tale om defekte dele eller materialer i filterpatronen.
- Hvis vandet ikke har dannet is i et stykke tid, eller hvis isen har en ubehagelig smag eller lugt, skal isen bortskaffes. Se "Automatisk is" for at få vejledning om skylning. Monter en ny filterpatron, hvis den dårlige smag eller lugt varer ved.
- Brug de nye rør, der følger med køleskabet. Genbrug IKKE gamle rør fra gamle vand- og istilslutninger.
- Dit vandfiltreringssystem kan klare et vandtryk på op til 827kPa.
- Kontroller, at den medfølgende trykreduktionsventil er monteret, før vandfiltreringssystemet installeres. Monter IKKE, hvis vandtrykket er mere end 827kPa.

Reduktion af risikoen for ejendomsskade pga. vandlækage eller oversvømmelse:

- Installer IKKE systemer i område, hvor de omgivende temperaturer kan stige til over 38°C eller falde til under 0°C.
- Installer IKKE på varmtvandsledninger. Den maksimale vandtemperatur for dette filtersystem er 38°C.
- Installer ikke, hvor der kan forekomme trykstød. Hvis der forekommer trykstød, skal der installeres en stopanordning til trykstød.

ADVARSEL!

Reduktion af kvælningsrisiko:

- Lad IKKE børn under 3 år få adgang til små dele under installationen af vandfilteret.

Isfremstilling

- Undgå kontakt med de bevægelige dele af ismaskinen, og placer ikke fingrene på den automatiske isfremstillingsmekanisme, mens produktet er i brug.
- Ved første brug eller efter udskiftning af vandfilteret kan der være misfarvninger i den første beholder med isterninger. Kassér de misfarvede isterninger. Hvis misfarvningen fortsætter i efterfølgende beholdere, skal du kontakte en autoriseret Fisher & Paykel-servicetekniker.

Strømsvigt

- I tilfælde af strømafbrydelse gemmer apparatet automatisk de aktuelle temperaturindstillinger. Når strømmen er genoprettet, vender apparatet kun tilbage til de aktuelle temperaturindstillinger.
- De fleste strømsvigt genoprettes i løbet af kort tid. 1-2 timers strømsvigt påvirker ikke apparatets temperatur.
- For at undgå pludselige temperaturændringer, når strømmen er gået, bør du undgå at åbne døren. Et køleskab kan holde maden sikker i op til 4 timer under en strømafbrydelse. Hold døren lukket så meget som muligt. Kassér letfordærlig mad som kød, fjerkræ, fisk, æg og rester i køleskabet efter 4 timer uden strøm.

Oplysninger om lyskilde

- Dette produkt indeholder lyskilder af energieffektivitetsklasse F. Den lyskilde, der anvendes i dette produkt, er ikke egnet til rumbelysning.

FØR DU STARTER

- Kontroller, at installatøren har gennemgået "Afsluttende tjekliste" i installationsvejledningen.
- Læs denne vejledning, og læg især mærke til afsnittet Sikkerhed og advarsler.
- Fjern al emballage, og bortskaf den på en ansvarlig måde. Genbrug så meget som muligt.

RS80- og RS90-modeller

Køleskabsrum

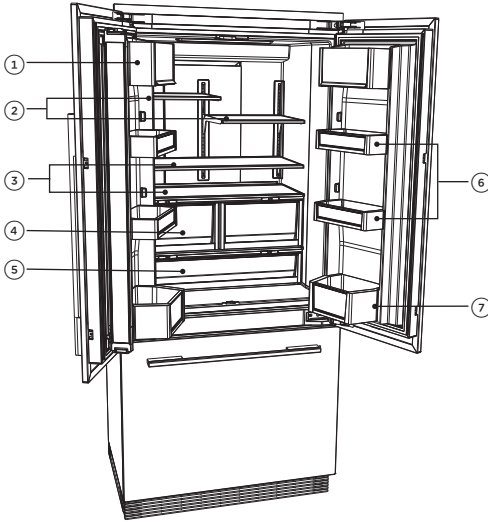

Køleskabets funktioner

- ① Hylde til mejeriprodukter
- ② Glashylde i halv bredde med fritbærende understel
- ③ Glashylde i fuld bredde med fritbærende understel
- ④ Frugt- og grøntsagsskuffer med låg med fugtighedsstyring
- ⑤ Smalle beholdere med låg med fugtighedsstyring
- ⑥ Dørhylde
- ⑦ Rum til mejeriprodukter

Fryserrum

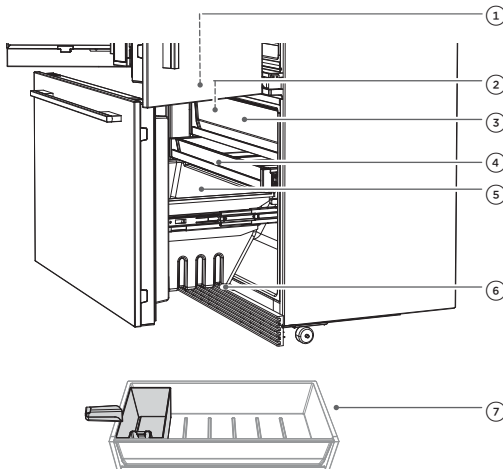

Fryserens funktioner

- ① Ismaskine*
- ② Opbevaringsbeholder til is med isske
- ③ Øverste beholder
- ④ Midterbakke
- ⑤ Stor nederste bakke
- ⑥ Vandfilter
- ⑦ Manuel isbakke med låg**

* Øverst til venstre i fryseren (kun is- og vandmodeller)

**Kun is- og vandmodeller

FØR DU STARTER

RS9120W-model

Køleskabsrum

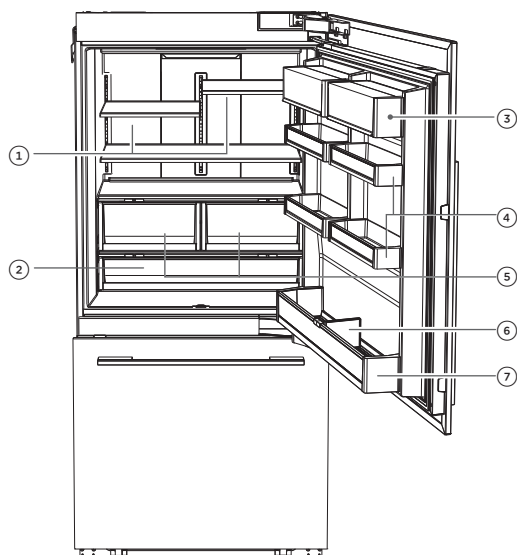

Køleskabets funktioner

- ① Hylde til mejeriprodukter
- ② Smalle beholdere med låg med fugtighedsstyring
- ③ Hylde til mejeriprodukter
- ④ Dørhylde
- ⑤ Frugt- og grøntsagsskuffer med låg med fugtighedsstyring
- ⑥ Deleplade til flaskehylde
- ⑦ Stor dørhylde i ekstruderet aluminium

Fryserrum

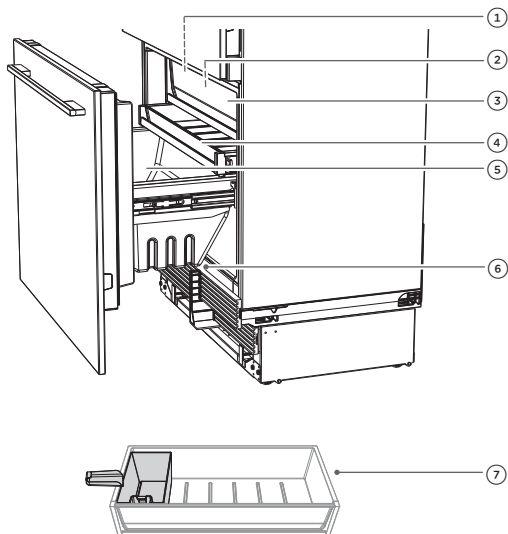

Fryserens funktioner

- ① Ismaskine*
- ② Opbevaringsbeholder til is med isske
- ③ Øverste beholder
- ④ Midterbakke
- ⑤ Stor nederste bakke
- ⑥ Vandfilter
- ⑦ Manuel isbakke med låg**

* Øverst til venstre i fryseren (kun is- og vandmodeller)

**Kun is- og vandmodeller

BRUG AF KONTROLPANELET



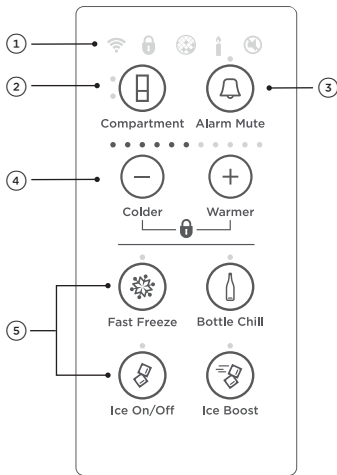

På betjeningspanelet kan du se og ændre alle køleskabets funktioner og indstillinger. Ekstra funktioner tilgængelige på udvalgte modeller.

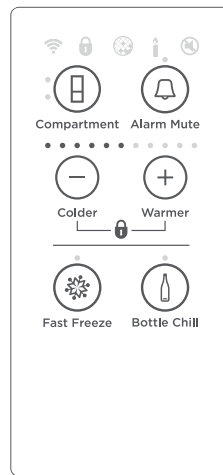





Is- og vandmodeller



Ikke is- og vandmodeller

- ①  Wi-fi lyser, når funktionen er aktiveret.
 Lyser for at angive, at tasterne på kontrolpanelet er låst. Gør det muligt at deaktivere knapperne på betjeningspanelet.
 Lyser, når vandfilteret skal udskiftes.
 Lyser for at angive, at sabbat-funktionen er aktiveret.
 Lyser for at angive, at tastelyde er deaktiveret.
- ② Gør det muligt at vælge det rum, hvis temperatur skal justeres.
 - Øverste lys angiver, at køleskabet er valgt.
 - Nederste lys angiver, at fryserummet er valgt.
- ③ Alarm Mute (Stop alarm) deaktiverer døralarmen i 20 minutter.
- ④ Giver dig mulighed for at justere temperaturen i det valgte rum.
- ⑤ Gør det muligt at vælge funktioner:

| | |
|--|--|
|  FAST FREEZE (HURTIG FRYSNING) |  BOTTLE CHILL (FLASKEKØLING) |
|  ICE ON/OFF (Is til/fra) |  ISBOOST (Is-boost) |

OPBEVARINGSFUNKTIONER

KØLESKAB

| | |
|--|---|
| Frugt- og grøntsagsskuffer/ slank beholder med låg med fugtighedsstyring | Adskil frugt og grøntsager for at undgå, at de ethylenfølsomme produkter modnes for hurtigt – det forlænger deres opbevaringstid. Bruges også til opbevaring af delikatesser og drikkevarer eller til optøning af fødevarer. |
| Smalle beholdere med låg med fugtighedsstyring | En slank beholder kan opbevare lange grøntsager, der ikke kan være i frugt- og grøntsagsbeholderne. Bruges også til opbevaring af delikatesser og drikkevarer eller til optøning af fødevarer. |
| Fritbærende glashylder | Varmebehandlet sikkerhedsglas Kan fjernes og placeres i en højde, der passer til dine behov for opbevaring. Hylderne i halv bredde kan placeres side om side, bedst ved opbevaring af store genstande som f.eks. fade. Maksimer opbevaringspladsen med opbevaring af genstande i forskellige højder ved at placere hylderne i halv bredde på forskellige niveauer. |
| Hylde til mejeriprodukter og dørhylder | Den øverste dørhylde er et rum til mejeriprodukter som f.eks. smør og ost. De midterste hylder er beregnet til almindelige ting, krydderier og drikkevarer. De nederste hylder er beregnet til at opbevare høje drikkevarer eller drikkevarer, du ofte har brug for. Gennemsigtige ruder giver det bedste overblik over det, der opbevares i dørhylderne. Justerbare dørhylder med skillevægge. |
| Holdere til enkelte flasker | Placeret på en hylde til opbevaring af forskellige flasker. Opbevar flasker med halsen mod køleskabets forside. Ubrugte flaskeholdere kan stables oven på hinanden, så hyldepladsen maksimeres. |

FRYSER

| | |
|--|--|
| Ismaskine (kun is- og vandmodeller) | Udtagelig isbeholder. Hygiejnisk isske. |
| Fryserbeholdere | Gør opbevaring af frosne fødevarer let. |

BRUG AF PRODUKTET

Temperaturstyring (alle modeller)

Når du tænder for køleskabet første gang, nedkøler kølesystemet automatisk alle rum til deres anbefalede temperaturer, som vises med 6 LED'er - 3 °C køleskab og -18 °C fryser. Det tager mellem 2 og 3 timer.

Til opbevaring af almindelige husholdningsfødevarer på den mest effektive måde anbefales det at bruge produktet i fabrikskonfigurationen, som det er leveret i. Flytning af hylder og beholdere har minimal indvirkning på effektiviteten.

Det interne betjeningspanel giver dig mulighed for nøjagtigt at ændre og styre temperaturen i alle rum individuelt. Standardindstillingen for det interne betjeningspanel er at vise den indstillede temperatur for køleskabet.

Fabriksindstillingen giver den optimale indstilling for opbevaring af almindelige fødevarer.

Sådan justeres temperaturen - Køleskabsrum

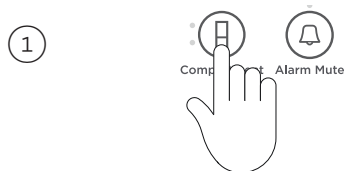

Tryk på **Comp**, indtil lyset for køleskabsrummet lyser, hvilket indikeres af det øverste lys.

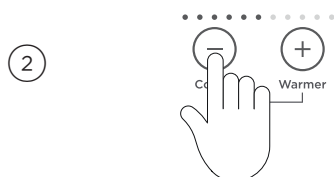

Tryk på **+** for at øge temperaturen, og tryk på **-** for at sænke temperaturen.

Sådan justeres temperaturen - Fryserrum

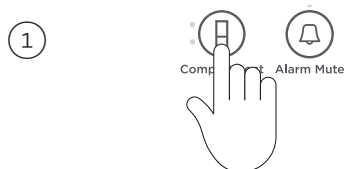

Tryk på **Comp** én gang for at justere temperaturen i fryserummet.

Lyset for fryserummet lyser.

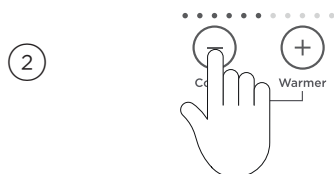

Tryk på **+** for at øge temperaturen, og tryk på **-** for at sænke temperaturen.



BRUG AF PRODUKTET

Døralarmer

Hvis døren til køleskabsrummet efterlades åben, bipper alarmer efter 90 sekunder. Hvis døren til fryseren efterlades åben, bipper alarmer efter 60 sekunder. Hvis en af dørene forbliver åben, lyder der efterfølgende bip hvert 30. sekund i 5 minutter.

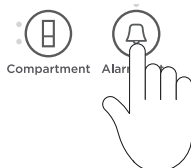
Alarm mute (Stop alarm)





For at aktivere/deaktivere **ALARM MUTE (STOP ALARM)**, skal du trykke på  én gang. Lyset over knappen  lyser for at indikere, at køleskabets alarm er slået fra.

ALARM MUTE deaktiveres automatisk efter 20 minutter, eller når døren lukkes.

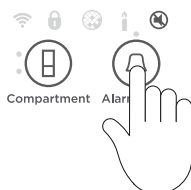
Ingen tastlyd



For at aktivere/deaktivere **INGEN TASTLYD** skal du trykke på  i fire sekunder.

Når **INGEN TASTLYD** er aktiveret, lyser ikonet  på det interne betjeningspanel, og alle tastelyde slås fra.

Døralarmer og alarmer for **BOTTLE CHILL (FLASKEKØLING)** fungerer stadig.

Key lock (Tastlås)

KEY LOCK (TASTLÅS) giver dig mulighed for at deaktivere knapperne på det interne betjeningspanel. Dette er nyttigt, når du rengør dit køleskab.

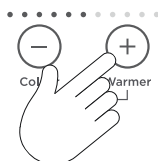

For at aktivere/deaktivere **KEY LOCK**, skal du trykke på **=** og **+** samtidig i fire sekunder.

Når **KEY LOCK** er aktiveret, lyser ikonet  på det interne betjeningspanel. Hvis du trykker på en af knapperne, vil du høre flere bip for at fortælle dig, at de er deaktiverede.





Funktionen Sabbath

Med funktionen **SABBATH (Sabbat)** deaktiveres alarmer, lys og display i 80 timer.

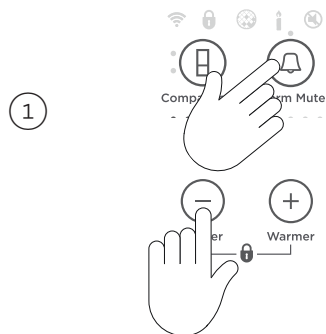
Når Sabbath er aktiveret:

- Det indvendige lys tændes ikke, når køleskabet åbnes.
- Døralarmerne kan ikke betjenes.
- Displayet lyser ikke, undtagen ikonet for sabbat-tilstand.
- De interne og eksterne betjeningspaneler fungerer ikke.
- Sabbathfunktionen deaktiveres automatisk efter 80 timer.



For at aktivere/deaktivere **SABBATH**, skal du trykke på ,  og  samtidig i fire sekunder. Ikonet  på det interne betjeningspanel lyser, når **SABBATH** er aktiveret.

Hvis du slukker køleskabet, mens det befinder sig i funktionen **SABBATH (Sabbat)**, fortsætter denne funktion automatisk, når køleskabet tændes igen.

Funktioner

Fast Freeze (Hurtig frysning)

FAST FREEZE (hurtig frysning) øger frysehastigheden ved at falde til den koldeste temperatur i 24 timer, hvilket hjælper med at bevare friskheden, teksturen og smagen under frysningsprocessen.

1



For at aktivere skal du trykke på  det interne display. Lyset for **FAST FREEZE** vil lyse.

2



For at deaktivere før de 24 timer er gået, skal du trykke på  igen. Når **FAST FREEZE** er deaktiveret, er lyset slukket.

Aktivere funktionen, før den er påkrævet, for at opnå det bedste resultat. Alternativt kan du aktivere den, når du lægger madvarer i fryseren.

BRUG AF PRODUKTET

Bottle Chill (Flaskekøling)

BOTTLE CHILL nedkøler hurtigt dine drikkevarer i fryseren i en fastsat tid på 15 minutter. Afhængigt af flaskens størrelse kan det være nødvendigt at sætte den tilbage i fryseren og nulstille.

1

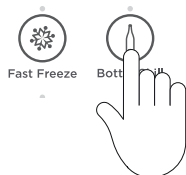

For at aktivere funktionen, skal du trykke på  på betjeningspanelet. **BOTTLE CHILL**-lyset lyser.

Ikonet  lyser på det eksterne display (kun is- og vandmodeller).

2

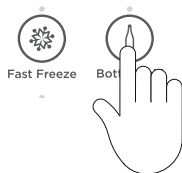

Der lyder en alarm efter 15 minutter for at minde dig om at fjerne dine drikkevarer.



Til modeller uden vanddispenser

Åbn døren til køleskabsrummet, og tryk på en vilkårlig knap på betjeningspanelet for at slå alarmen fra.

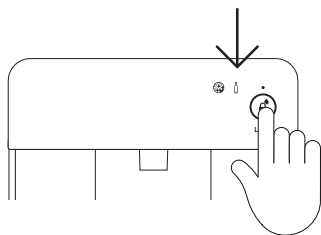
3



Til modeller med vanddispenser

Ikonet  blinker på det eksterne display. Tryk på  på det eksterne display for at slå alarmen fra.

4

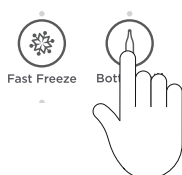

For at deaktivere **BOTTLE CHILL** inden 15 minutter skal du trykke på knappen  på betjeningspanelet.

Når **BOTTLE CHILL (Flaskekøling)** er deaktiveret, lyser lampen ovenover ikke, og ikonet er ikke synligt på det udvendige display (kun is- og vandmodeller).

Ice On/Off (Is til/fra)

ICE ON/OFF (Is til/fra) aktiverer automatisk is – dette er kun tilgængeligt i det nederste rum.

Din ismaskine er beregnet til automatisk at dispensere is til den underliggende opbevaringsbeholder til is, til den registrerer, at beholderen er fuld. Jo mere is, du bruger, jo mere is producerer den. Før det automatiske issystem anvendes første gang, skal det skylles.

1



For at aktivere/deaktivere skal du trykke på .

Når ismaskinen er aktiveret, lyser lyset.



Ice Boost (Is-boost)

ICE BOOST øger isproduktionen med op til 30 % og deaktiveres automatisk efter 24 timer.

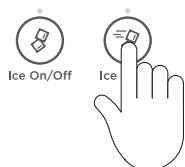
1



Når du tænder for din ismaskine første gang, er ICE BOOST slået fra.

For at aktivere den, skal du trykke på . Lyset over knappen  lyser.

ICE BOOST sættes på pause, når din isbeholder er fuld.

2

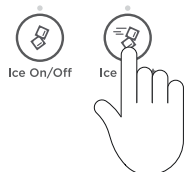

For at deaktivere funktionen manuelt, skal du trykke på  igen. Lyset lyser ikke.

Aktivering af ICE BOOST slår automatisk ismaskinen fra.

Deaktivering af ismaskinen deaktiverer automatisk ICE BOOST.

BRUG AF PRODUKTET

Oplysninger om din ismaskine

Den automatiske ismaskine producerer ca. otte isterninger for hver 3-4 timer afhængig af temperaturen i fryserummet og antallet af gange, døren åbnes.

Isterningbakken fyldes med vand. Når terningerne er frosne, skubbes de ud af isbakken og ned i isopbevaringsbeholderen. Isfremstillingen fortsætter til opbevaringsbeholderen er fuld. Isfremstillingen fortsætter, når du begynder at bruge af isen.

Dit is- og vandprodukt leveres med en mindre isbeholder i den større fryserbeholder. Isskeen er fastgjort til isopbevaringsbeholderen. Denne isske giver hygiejnisk adgang til isen. Hvis der er behov for en stor mængde is, skal du fjerne en isopbevaringsbeholder og lade isen falde ned i den store beholder. For at opnå maksimal isopbevaring skal de opbevarede isterninger nivelleres med isskeen.

Hvis der ikke bruges is ofte, bliver gamle isterninger uklare, smager harske, krymper og kan klæbe sammen. Tøm isopbevaringsbeholderen regelmæssigt, og vask den i lunkent vand. Tør den grundigt, og sæt den tilbage i den korrekte position.

Sluk ismaskinen, hvis:

- Der ikke er vandtilførsel i flere timer.
- Du fjerner opbevaringsbeholderen til is i et stykke tid.
- Du tager på ferie.

BRUG AF PRODUKTET

Vanddispenser (kun is- og vandmodeller)

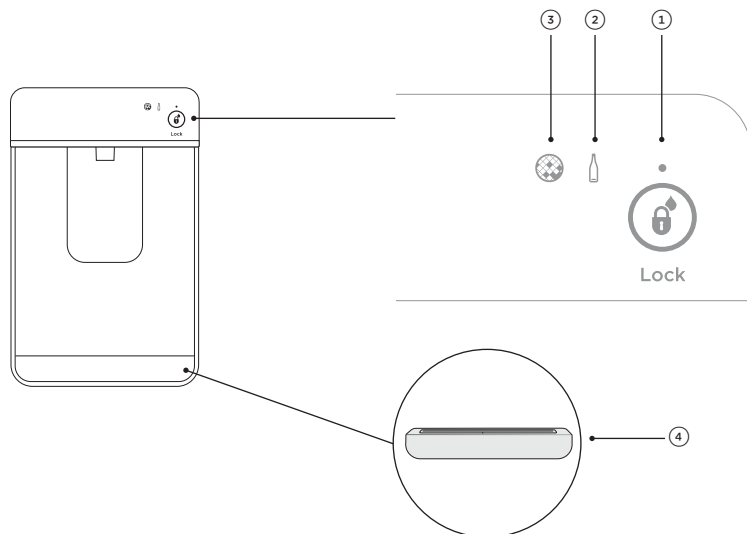

| | | |
|---|--|---|
| ① | Låseknop til dispenser og LED-lys | Låser/låser vanddispenseren op. LED'en over låseknappen lyser, når dispenseren er låst. |
| ② | Indikator for flaskekøling | Ikonet lyser, når BOTTLE CHILL er aktiveret, og blinker, når drikkevaren er klar. |
| ③ | Indikator for filterskift | Ikonet lyser, når vandfilteret skal udskiftes. |
| ④ | Drypbakke | Drypbakken er designet til at passe i bunden af vanddispenserpanelet for at opfange vanddråber, der kan dryppe efter vandtapning. |

Aftapning

Vanddispenseren er designet til enhåndsbetjening.

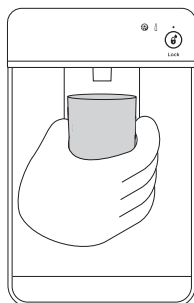

Tryk forsigtigt på dispenserpladen med et glas eller en beholder for at aftappe vand.
Træk glasset væk fra dispenserpladen for at stoppe vandstrålen.
Vandet løber ikke hurtigere, og der aftappes ikke mere vand ved at trykke hårdt på dispenserpladen.

BRUG AF PRODUKTET

Dispenserlås

DISPENSERLÅSEN er placeret på det udvendige display og kan aktiveres for at forhindre, at der løber vand ud. Det er nyttigt, når du rengør det udvendige display, eller når der er små børn i nærheden.



For at aktivere/deaktivere **DISPENSERLÅS** skal du trykke på  i fire sekunder.

Når den er aktiveret, vil lyset over knappen lyse.

Når der trykkes på dispenserpladen, lyder der flere bip for at advare brugeren om, at der ikke kan aftappes vand.

Vandfilter

Vandet, der tilføres dit køleskab, filtreres for at fjerne urenheder gennem et filter, der er placeret indvendigt i øverste højre hjørne af køleskabet. Udskift filterpatronen hver 6. måned.

- Der er et ikon, der indikerer udskiftning  på det indvendige betjeningspanel og det udvendige display, som vises, når filteret skal udskiftes. Ikonet blinker som en påmindelse, når der tappes vand.
- Nye filterpatroner fås hos din Fisher & Paykel-forhandler, online eller hos en Fisher & Paykel-servicetekniker. Oplysninger om den nye filterpatron er angivet på patronen.

Udskiftning af vandfilterpatron

Vejledning til udskiftning af dit vandfilter findes på fisherpaykel.com/water-filter.

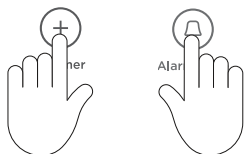

Sådan nulstiller du  filterindikatoren:

Tryk på  og  samtidig i 4 sekunder.

 på betjeningspanelet slukkes efter nulstillingen.

BRUG AF PRODUKTET



Skylning af vandfilteret

Før du begynder at bruge is- og vandfunktionen, skal du udføre trinnene til skylning for at sikre, at dit vandfilter fungerer optimalt.

Skyl den automatiske ismaskine igennem

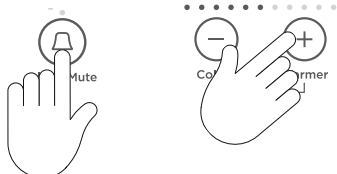
1



Tryk og hold ,  og  samtidig i 4 sekunder, og luk derefter døren(e). Isbakken vendes to gange og tømmer vandet i beholderen nedenunder. Isbakken vendes først, når dørene er lukket.

Gentag trinnene for at fjerne støv i isbakken, der har samlet sig under produktion og transport.

2

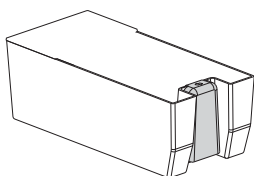

Tøm vandet i beholderen, og sæt den korrekt tilbage. Sørg for, at iskeem er placeret foran bakken.

Når din ismaskine er tændt, skal du kassere de første 3 isportioner (8 terninger pr. portion). Dette vil skylle eventuelle urenheder i vandledningen ud og sikre den bedste iskvalitet.

Udfør trinnene ovenfor efter en ferie eller i længere perioder uden brug af is.

Sådan skyller du vanddispenseren igennem

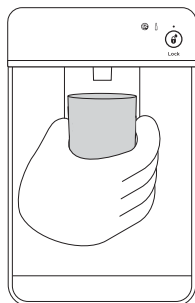

Tryk på vanddispenserpladen for at aftappe 4 l vand.

Vent i 4 minutter, før du aftapper igen.

Aftap yderligere 4 l vand. Vanddispenseren er nu klar til brug.

Der drypper fortsat vand fra dispenseren et par dage efter installationen, da den resterende luft frigives fra systemet.

BEMÆRK: Der kan aftappes kulrester sammen med vandet. Dette er uskadeligt og normalt under skylleprocessen.

BRUG AF PRODUKTET

System til fugtighedsstyring

Låg med fugtighedsstyring

Disse låg med styring sættes på frugt- og grøntsagsbeholderne og på køleskabets slanke beholder.

- Disse låg forsegler beholderne og skaber et mikroklima for at forlænge opbevaringstiden for frugt og grøntsager.
- Lågene har specialdesignede riller, der fastholder fugten for at forhindre kondens i at dryppe på frugt og grøntsager ved høj luftfugtighed.

Fugtighedsskyder

Hver beholder har en justerbar fugtighedsskyder, der gør det muligt at vælge en frugt- eller grøntsagsindstilling afhængigt af opbevaringsbehovet.

- Hvis der er for meget vand i beholderne (på grund af høj luftfugtighed), kan styringen justeres mod frugtindstillingen 🍏 for at reducere vanddråber og/eller tørre vandet af (hvis det er nødvendigt).
- Vær opmærksom på, at en lille mængde vand i beholderne er en fordel ved opbevaring af frugt og grøntsager.
- Brug grøntsagsindstillingen, 🥦, når du opbevarer grøntsager, der er følsomme over for ethylen, f.eks. salat, spinat, broccoli, kål og gulerødder.
- Brug frugtindstillingen, 🍏, når du opbevarer frugt, der indeholder store mængder ethylen, f.eks. citrusfrugter, stenfrugter og visse tropiske frugter.
- Vi anbefaler, at du stiller fugtighedsskyderen i midten, når du opbevarer både frugt og grøntsager.
- Vi anbefaler, at du opbevarer frugt og grøntsager uden emballage i separate beholdere.
- Når du adskiller frugt og grøntsager, undgår du, at produkter, der er følsomme over for ethylen, modner for hurtigt, og deres holdbarhedstid forlænges.

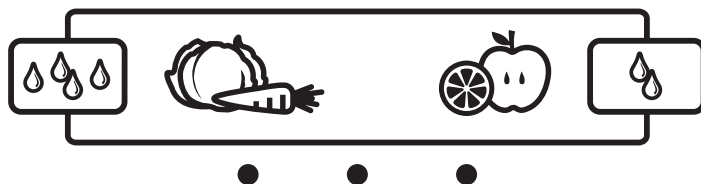

Fugtighedskontrol - grafik

Slank opbevaringsskuffe

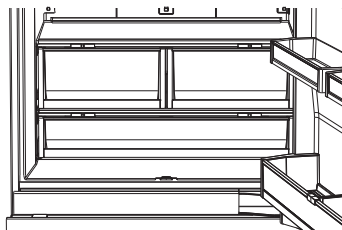

Slank opbevaringsskuffe

De slanke beholdere i bunden af køleskabet giver opbevaringsplads til ting, som du måske ønsker at holde adskilt fra resten af køleskabet.

Disse slanke opbevaringsbeholdere kan bruges til opbevaring af delikatesser, drikkevarer eller til optøning af fødevarer.

Flaskeholder (hvis monteret)

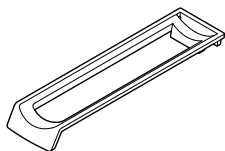

Flaskeholder

Flaskeholderne kan bruges til at opbevare en række forskellige flasker.

For at placere flaskeholderen i dit køleskab skal du blot sætte den bagerste kant af flaskeholderen ind i bagbeklædningen af en hvilken som helst hylde i køleskabet.

Hvis du ikke bruger alle eller nogle af flaskeholderne, kan de ubrugte flaskeholdere stables oven på hinanden, så de ikke optager unødvendig hyldeplads.

Det er bedst, at opbevare flasker med halsen vendt mod køleskabets forside.

Glashylder

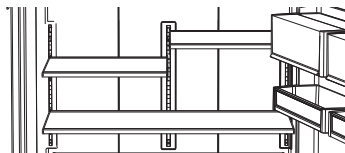

Glashylderne kan flyttes rundt i køleskabet efter behov.

Fjern hylderne ved at løfte bagsiden af hylden op og derefter trække hylden fremad.

WI-FI-FORBINDELSE

Produktet kan slttes til dit trådløse hjemmenetværk og fjernbetjenes med appen.

Sådan gør du

- Kontroller, at dit wi-fi-hjemmenetværk er tændt.
- Der vises en trinvis vejledning på din mobilenhed.
- Det kan tage op til 10 minutter at tilslutte produktet.

På din mobilenhed:

- ① Download appen fra www.fisherpaykel.com/connect
- ② Registrer og opret en konto.
- ③ Tilføj produktet, og opsæt wi-fi-forbindelsen.

Udvendigt

Rengør alle overflader med flydende opvaskemiddel opløst i varmt vand og en blød klud. Skyl med rent vand, og tør efter med en ren, fnugfri klud.

Brug ikke slibende rengøringsmidler til rustfrit stål, glasrens, opløsningsmidler eller skuresvampe, da disse vil beskadige dørens overflade.

Dørpakning

Rengør pakningen til den magnetiske dør hver tredje måned med en tandbørste og flydende rengøringsmiddel opløst i varmt vand.

Flaskeholder (hvis monteret)

Rengør med varmt vand og rengøringsmiddel. Brug af slibende rengøringsmidler og opløsningsmidler kan forårsage skade.

Udvendigt display og vanddispenser (kun modeller med vanddispenser)

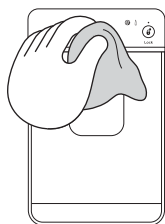

Aktiver **DISPENSERLÅS** for at forhindre vand i at løbe ud under rengøring. Se afsnittet "Dispenserlås" for at få flere oplysninger.

Rengør pladen og det udvendige display med en fugtig, blød, fnugfri klud.

Drypbakke (kun modeller med vanddispenser)

1

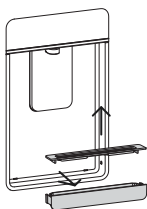

Fjern drypbakken fra dispenserpanelet.

Træk de to halvdele af bakken fra hinanden.

Rengør med flydende rengøringsmiddel opløst i vand og en blød, fnugfri klud.

Skyl med rent vand, og tør efter med en ren, fnugfri klud.

2

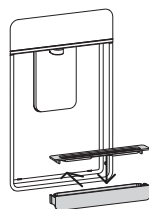

Sæt de to halvdele sammen igen.

Sæt drypbakken tilbage i dispenserpanelet med de afrundede sider først.

Fodsparkrist og -filter

Køleskabet er udstyret med en fodsparkrist og -filter til beskyttelse af de indvendige arbejdsdele. Vi anbefaler rengøring af risten og filteret i forbindelse med udskiftning af vandfilterpatronen (hver 6. måned).

Hold ventilationsåbningerne fri for blokeringer ved jævnligt at støvsuge gulvet foran produktet for at maksimere produktets effektivitet.

Rengør produktet regelmæssigt, især i støvede huse eller i huse med kæledyr, der fældes.

Kun RS80- og RS90-modeller

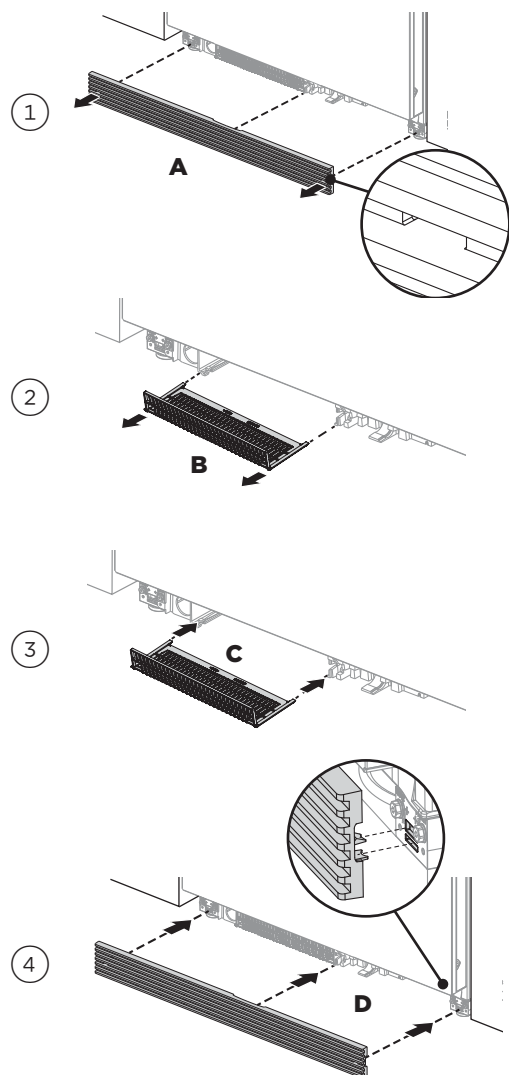

Rengøring af fodsparkrist og -filter

Fjern fodsparkristen ved at tage fat med fingrene i venstre og højre firkantede åbninger på risten. Træk ind mod dig selv (A).

For at fjerne fodsparkristen skal du tage fat med fingrene i venstre og højre firkantede åbninger på filteret. Træk ind mod dig selv (B).

Rengør begge dele med flydende opvaskemiddel opløst i varmt vand og en blød, fnugfri klud.

Skyl med rent vand, og tør efter med en ren, fnugfri klud.

Montering af fodsparkfilter og -rist

Monter fodsparkfilteret ved at rette filterets tapper ind efter skinnerne og skubbe bagud, til det går i indgreb (C).

For at udskifte fodsparkristen skal du sørge for, at afstandsstykkerne på indersiden af fodsparket er placeret korrekt. Juster fastgørelseskroge, og skub derefter risten fast på produktet, indtil det klemmes sikkert på plads (D).

Kun RS9120W-modeller

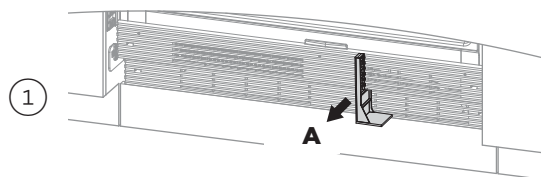

Afmontering af luftstrømsfordeler

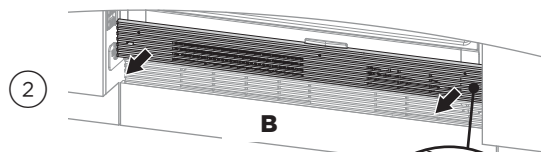

Afmontering af øverste fodsparkrist

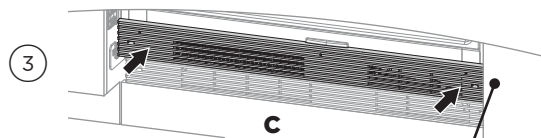

Udskiftning af øverste fodsparkrist

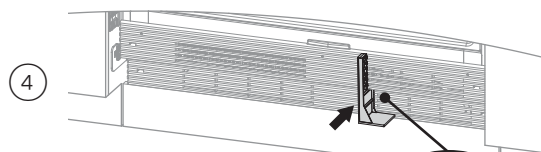

Udskiftning af luftstrømsfordeler

Rengøring af fodsparkrist og -filter:

Afmonter luftstrømsfordeleren ved at trække mod dig selv (**A**).

Fjern fodsparkristen ved at tage fat med fingrene i venstre og højre firkantede åbninger på risten. Træk ind mod dig selv (**B**).

Udskiftning af fodsparkrist og -filter:

Monter fodsparkfilteret ved at rette filterets tapper ind efter skinnerne og skubbe bagud, til det går i indgreb.

Ret fastgørelseskroge ind, og skub risten fast på produktet, til det går i indgreb (**C**) for at montere fodsparkristen (**C**).

Ret luftstrømfordeleren ind under

angivelsen af ristens tapper, og klips den på den nederste rists vinger for at montere fordeleren (**D**)

Indvendigt

- Det er vigtigt at holde køleskabet rent indvendigt for at forhindre, at fødevarerne bliver forurenet under opbevaring.
- Mængden og typen af opbevarede fødevarer bestemmer, hvor ofte rengøring af køleskabet skal ske (ideelt en gang hver eller hver anden uge).
- Tøm først køleskabet for at lette rengøringen, og fjern alle glashylder, dørhylder og opbevaringsbeholdere.
- Brug ikke skræppe kemikalier, slibemidler, ammoniak, klor, blegemiddel, koncentrerede rengøringsmidler, opløsningsmidler eller skuresvampe på nogen del af produktet. Nogle af disse kemikalier kan beskadige produktet.
- Rengør alle overflader med et mildt rengøringsmiddel opløst i varmt vand og en blød klud. Skyl med rent vand, og tør efter med en ren, fnugfri klud.

Fritbærende glashylder

- Rengør med flydende rengøringsmiddel opløst i varmt vand og en blød, fnugfri klud.
- Skyl med rent vand, og tør efter med en ren, fnugfri klud.

- ① Tag glashylderne ud ved at tage fat i hyldens forreste og bageste kant.
- ② Skub hylden lodret op for at løsne den fra de bageste støtteøskner.
- ③ Træk hylden mod dig selv.

Holdere til enkelte flasker

- Rengør med flydende rengøringsmiddel opløst i varmt vand og en blød, fnugfri klud.
- Skyl med rent vand, og tør efter med en ren, fnugfri klud.

System til fugtighedsstyring

- Vi anbefaler, at du kun bruger flydende rengøringsmiddel opløst i varmt vand og en blød, fnugfri klud, når du rengør glashylden over frugt- og grøntsagsbeholderne.
- Skyl med rent vand, og tør efter med en ren, fnugfri klud.
- Du behøver ikke at skille delene ad, når du rengør låget med fugtighedsstyring, der er fastgjort på undersiden af glashylden.
- Rengør låget ved blot at tørre rillerne med en fugtig, fnugfri klud.

Støtteøskner

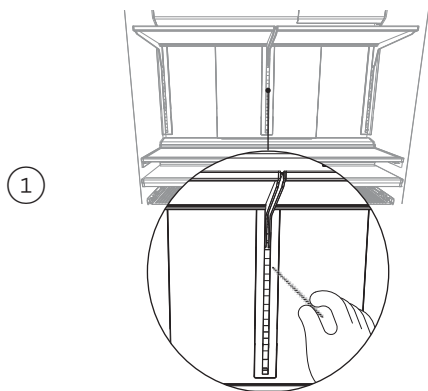

Fjern alle hylder, og følg trinnene i afsnittet "Glashylder- Køleskab".

Rengør støtteøsknerne med flydende vaskemiddel opløst i vand og en rørbørste eller en ren fnugfri klud.

Frugt- og grøntsagsbeholdere og slank beholder

Brug kun flydende rengøringsmiddel opløst i varmt vand og en blød, fnugfri klud til rengøring. Skyl med rent vand, og tør efter med en ren, fnugfri klud.

- ① For at afmontere en beholder skal du trække den ud på dens skinner og tømme den.
- ② Hold i beholderens hjørner, og skub den opad for at løsne den fra fastgørelsestapperne.
- ③ Træk beholderen mod dig selv for at afmontere den. Skub begge skinner tilbage i køleskabet.
- ④ Monter beholderen igen ved at trække skinnerne ud og placere beholderen oven på skinnerne.
- ⑤ Tryk langsomt beholderen fast på skinnerne, til du kan mærke, at den går i indgreb på skinnerne.
Kontroller, at beholderens tapper sidder helt fast på skinnerne før brug.

VIGTIGT!

Skinne er smurt på forhånd for at hjælpe med at åbne og lukke beholdere. Det er ikke nødvendigt at smøre dem igen. Fjern ikke fedtet fra skinnerne for at opretholde en glidende funktion. Sænk ikke skinnerne ned i vand.

Fryserbeholdere og fryserbakke

Det er ikke nødvendigt at fjerne fryserbeholdere og bakken ved rengøring. De skal bare tørres af med en blød, fnugfri klud.

Opbevaringsbeholder til is

- Vi anbefaler, at du jævnligt rengør isbeholderen og jævnligt kasserer gammel is i bunden af beholderen/beholderne. Det er ikke nødvendigt at rengøre ismaskinens komponenter.
- Brug kun flydende rengøringsmiddel opløst i varmt vand og en blød, fnugfri klud til rengøring. Skyl med rent vand, og tør efter med en ren, fnugfri klud.
- Isskeen skal altid placeres forrest i beholderen.
- Vi anbefaler, at du slukker for ismaskinen, før du tager på ferie. Se afsnittet 'Isfremstilling'.
- Når du kommer hjem, skal du tænde for den automatiske ismaskine og kassere den første fulde beholder med is. Se afsnittet "Automatisk ismaskine".

Ferie

Lad dit køleskab være tændt, mens du er på ferie.

For is- og vandmodeller

- Sluk ismaskinen på betjeningspanelet.
- Afbryd vandforsyningen til køleskabet.
- Tilslut vandforsyningen til køleskabet, når du kommer fra ferie.
- Aftap 4 l vand, og kasser, så du er sikker på, at tanken er fyldt med frisk vand.
- Tænd ismaskinen.
- Kasser den første fulde beholder med is.

Den bedste opbevaring af fødevarer

- Opbevar kun friske fødevarer af høj kvalitet i produktet.
- Læg letfordærvelige fødevarer i produktet umiddelbart efter købet. Opbevaring ved rumtemperatur øger risikoen for forringelse og kan skabe grobund for skadelig mikrobevækst.
- Fødevarer såsom kød, fjerkræ, fisk og skaldyr skal være omhyggeligt indpakket eller forsegle i egnet emballage, så dehydrering, misfarvning, tab af smag og overførsel af lugt undgås.
 - Vi anbefaler, at disse fødevarer opbevares på nederste hylde i produktet eller i en af beholderne for at undgå potentielt spild og krydskontaminering med andre fødevarer.
- Varme fødevarer og drikkevarer skal altid køles tilstrækkeligt af, før de placeres i produktet. Varme fødevarer kan varme andre fødevarer op til usikre temperaturer. De kan også medføre, at forseglede fødevarer "sveder"/kondenserer, hvilket ikke er ønskeligt.
- Drikkevarer opbevares bedst stående i dørhylderne eller på flaskestativerne.
- Rå og tilberedte fødevarer skal altid opbevares hver for sig for at undgå krydskontaminering.
- Brug fødevarer inden for den anbefalede opbevaringstid. Kasser fødevarer, der udviser tegn på fordærv.
- Åbn døren i så kort tid som muligt for at opretholde optimale opbevaringstemperaturer inde i produktet.
- Vi anbefaler, at du bruger "Fast Freeze" (Hurtig frysning), når du lægger fødevarer i fryseren, f.eks. efter indkøb af dagligvarer. Denne funktion sikrer, at maden fryses inden for den kortest mulige periode, fastholder friskheden og forlænger holdbarheden.
- Opbevaring ved andre temperaturer end de anbefalede kan påvirke opbevaringstiden.

Fødevarer opbevaret i køleskabet

- Mejeriprodukter såsom smør og ost skal opbevares i den overdækkede dørhylde for at minimere enhver overførsel af lugt eller optagelse af lugt fra andre fødevarer.
- Æg skal opbevares i deres emballage for at undgå, at de absorberer stærke lugte gennem den porøse skal.
- Opbevar ikke kuldefølsomme varer som f.eks. frugt og grøntsager i et rum, der er indstillet til funktionen Chill (Svale). Lave temperaturer kan forårsage skader som f.eks. køle- eller fryseskader.

Fødevarer opbevaret i fryseren

- Vi anbefaler, at du kun afkøler kulsyreholdige drikkevarer i fryseren, når funktionen "Bottle Chill" (Flaskekøling) er aktiveret.
 - Opbevar ikke kulsyreholdige drikkevarer uden at aktivere denne funktion. Drikkevarer, der opbevares i længere tid, kan fryse med risiko for, at flasken/dåsen eksploderer.
- Fjern luft fra emballagen for at undgå store iskrystaller og forhindre frysebrænding.
- For at bevare friskheden og kvaliteten anbefaler vi, at du optør fødevarer i køleskabet. Disse fødevarer bør ikke komme i kontakt med friske fødevarer. Fødevarer, der er delvist eller helt optøet, må aldrig genfryses – de skal tilberedes med det samme.
- Opbevar ikke fødevarer, der skal fryses, i kontakt med fødevarer, der skal opbevares. Hvis frosne fødevarer optøs i køleskabet, skal du sørge for, at frosne fødevarer ikke kommer i kontakt med friske fødevarer.
- Gentagen optøning af fødevarer kan ikke anbefales. Frosne fødevarer, der bruges jævnligt, bør opbevares i små mængder.

Fejl

- Tæl antallet af bip, der afgives, når døren til køleskabsrummet åbnes.
- Registrer antallet og rækkefølgen af temperaturlys, der vises på det indvendige betjeningspanel, og kontakt en Fisher & Paykel-uddannet og understøttet servicetekniker for at reparere fejlen. Du kan gøre dette ved at gå online til fisherpaykel.com eller ved at kontakte vores kundeservicecenter.
- Stop alarmen ved at trykke på en vilkårlig knap på **det indvendige** betjeningspanel.

Normale køleskabslyde

ActiveSmart™ køleskabe er designet til at have fremragende energimærkning og køleydelse. Af denne årsag kan du høre lyde, som er anderledes end dit gamle køleskab.

Normale køleskabslyde omfatter:

- **Lyd fra ventilatorluftstrøm.** ActiveSmart™ køleskabe har ventilatorer, som skifter hastighed afhængigt af behovet. I afkølingsperioder, f.eks. efter hyppige døråbninger, cirkulerer ventilatorerne den kolde luft rundt i køle- og fryserummet, hvilket frembringer en lyd fra luftstrømningen. Dette er helt normalt.
- **Knæk- eller smældelyde.** Disse kan forekomme, når den automatiske afrimningsfunktion kører.
- **Lyden af rindende vand.** Dette er kølevæsken i systemet, du kan høre som en kogende eller gurglende støj.
- **En hvislende lyd efter lukning af frysedøren.** Dette skyldes trykforskellen mellem den varme luft, der er kommet ind i kabinettet og pludselig bliver kølet af, og trykket udenfor.
- **Summende lyde.** Det er kompressoren, der kører, og det er helt normalt.
- **Lyd fra pakningen.** Opstår normalt med tiden pga. ophobning af snavs. Se afsnittet 'Rengøring og pleje'
- **Lyde fra ismaskinen og vanddispenseren:**
 - Motoren kører (lav summen).
 - Rindende vand når ismaskinen og/eller vandtanken fyldes.
 - Vandventilen åbner og lukker (hvislende lyd).
 - Isterninger løsnes fra isterningbakken (revnende lyd).
 - Is falder ned i skuffen (bumpende lyd).
- **Andre lyder kan være forårsaget af følgende:**
 - Kabinettet ikke er plant
 - Gulvet er ujævnt eller svagt
 - Flasker eller krus rasler på hylderne

FEJLFINDING

Hvis der opstår en fejl på produktet, anmodes du om at kontrollere følgende punkter, før du kontakter en autoriseret Fisher & Paykel-servicetekniker eller kundeservicecenteret.

Du kan købe produktdele og tilbehør via Fisher & Paykels kundeservicecenter eller online på fisherpaykel.com (denne service er kun tilgængelig på udvalgte markeder).

Alle modeller

| PROBLEM | MULIGE ÅRSAGER | AFHJÆLPNING |
|--------------------------------|--|---|
| Produktet fungerer ikke | Stikkontakten er ikke spændingsførende. | Kontrollér, at stikket er sat rigtigt i, og at der er tændt for strømmen. |
| | | Kontroller et andet produkt, der er sluttet til den samme stikkontakt. |
| | | Kontroller sikringerne i huset. |
| Lyset virker ikke | Lyset fungerer ikke. | Lyset kan ikke serviceres af brugeren. Kontrakt en autoriseret Fisher & Paykel-servicetekniker. |
| | Køleskabet virker ikke. | Kontroller, at køleskabet er tændt på stikkontakten eller ledningsadskilleren. |
| Motoren kører i lange perioder | Varmt vejr. | Undgå at åbne døren ofte, så temperaturen kan stabilisere sig. |
| | Hyppig åbning af døren. | |
| | Der er for nylig lagt mange fødevarer i. | |
| | Temperaturstyringen er indstillet for lavt. | Se afsnittet 'Brug af produktet'. |
| | Dørene lukker ikke korrekt. | Kontrollér, at kabinetter er vandret, og at pakningerne er rene. Se afsnittet "Rengøring og pleje". |
| Opbevaringsrum for varme | Temperaturindstillingen er ikke korrekt. | Se afsnittet "Temperaturstyring". |
| | Hyppig åbning af døren. | Undgå at åbne døren ofte, så temperaturen kan stabilisere sig. |
| | Der er for nylig lagt mange fødevarer i. | |
| Fødevarer fryser i kølerummet | Temperaturindstillingen er ikke korrekt. | Se afsnittet "Temperaturstyring". |
| | Fødevarerne er anbragt direkte foran ventilationshullerne. | Flyt fødevarer, der er følsomme overfor kulde, væk fra midten af hyldens bageste del. |

FEJLFINDING

Alle modeller

| PROBLEM | MULIGE ÅRSAGER | AFHJÆLPNING |
|--|---|--|
| Usædvanlig støj | Kabinetet er ikke stabilt eller i vater. Fryseren afrimer. | Se hæftet "Installationsvejledning" Dette er normalt. |
| Fejlalarmen lyder, når døren til køleskabsrummet er åben | | Noter antallet af bip sammen med antallet af viste temperaturlamper på det indvendige betjeningspanel. Kontakt kundeservicecenter. |
| Vand i grøntsagsbeholderne | Frugt og grøntsager danner kondensvand. | Lidt kondensvand er kun gavnligt ved opbevaring af frugt og grøntsager. Tør vandet af med en klud. |
| Køkkenelementet er varmt udvendigt | Dette er normalt. | |
| Kondensvand på ydersiden af køleskabet/fryseren | Ikke ualmindeligt i perioder med høj luftfugtighed. | Tør det af. |
| Kondensvand på indersiden af fryserummet | Hyppig eller langvarig åbning af døren. | Undgå hyppig åbning af døren. |
| | Dørpakningen er utæt. | Kontroller, at pakningen sidder fladt og lukker helt tæt. |
| | Ikke ualmindeligt i perioder med høj luftfugtighed. | Tør det af. |
| Bakke/beholder glider ikke jævnt ind og ud | Emballage sidder i klemme. | Kontroller, at der ikke sidder fødevarer eller emballage i klemme bag bakken/beholderen. |
| Isterninger smager fordærvet | Utæt emballage kan have forårsaget overførsel af lugt/smag. | Kassér isterninger og rengør isbeholderen. Se afsnittet 'Rengøring og pleje'. Indpak eller tildæk kraftigt lugtende fødevarer. |
| Kraftig lyd fra pakningen | Kan skyldes ophobning af snavs. | Se afsnittet 'Rengøring og pleje'. |
| Dør lukker ikke | En forhindring blokerer døren. | Flyt forhindringen. |

FEJLFINDING

Kun is- og vandmodeller

| PROBLEM | MULIGE ÅRSAGER | AFHJÆLPNING |
|--|---|--|
| Den automatiske ismaskine virker ikke | Ismaskinen er ikke tændt. | Tænd for ismaskinen, se afsnittet 'Isfremstilling'. |
| | Der er slukket for vandforsyningen, eller den er ikke tilsluttet. | Tilslut vandforsyningen. |
| | Fryserrummet virker ikke. | Kontakt kundeservicecenter. |
| | Vandtrykket er for lavt. | Kontrollér vandtrykket. |
| | Vandslangen er knækket/trykket sammen. | Kontrollér vandslangen for knæk/sammentrykninger. |
| | Filteret er tilstoppet. | Vandfilteret skal udskiftes. |
| | Isterninger sidder fast i isbeholderen. | Tag isbeholderen ud, løsn isterningerne og fjern sammenklumpet is. Sæt isboksen tilbage igen. |
| Isterninger smager fordærvet | Utæt emballage kan have forårsaget overførsel af lugt/smag. | Kassér isterninger og rengør isbeholderen. Se afsnittet 'Rengøring og pleje'. |
| | Der er en dårlig smag ved det vand, der kommer ind. | Indpak eller tildæk kraftigt lugtende fødevarer. |
| Langsom frysning af isterninger | Døren kan have stået på klem. | lukke døren |
| | Fryserrummet er indstillet for varmt. | Indstil en lavere temperatur. (Se afsnittet "Temperaturstyring"). |
| Vandet har en dårlig smag/lugt | Køleskabet har ikke været i brug i en længere periode. | Skyl vandfiltreringssystemet. Aftap og kasser 4 l vand; dette sikrer, at tanken fyldes med frisk vand. |
| Indløbsvand af dårlig kvalitet | Køleskabet har ikke været i brug i en længere periode. | Skyl vandfiltreringssystemet. Aftap og kasser 4 l vand; dette sikrer, at tanken fyldes med frisk vand. |

FEJLFINDING

Kun is- og vandmodeller

| PROBLEM | MULIGE ÅRSAGER | AFHJÆLPNING |
|---|---|--|
| Vanddispenseren virker ikke | Der er slukket for vandforsyningen, eller den er ikke tilsluttet. | Tænd for vandet. |
| | Forsyningsslangen er muligvis blokeret. | Kontroller forsyningen for knæk eller lækager. |
| | Ved den første installation kan der have været luft i vandsystemet. | Kør 4 l vand gennem dispenseren for at fjerne luft. |
| | Filteret kan være blokeret og skal udskiftes. | Udskift filterpatronen. Nye filterpatroner kan købes online på fisherpaykel.com eller ved at ringe til Fisher & Paykels kundeservice. |
| Vandet i det første glas er varmt | Der er frossent vand i tanken. | Hæv temperaturen til en varmere indstilling i køleskabsrummet og i fryseren. |
| | Vanddispenseren er ikke blevet brugt i en længere periode. | Kassér det første glas vand. |
| Dryp løber over drypbakken | Kapaciteten i tanken er brugt op for nylig. | Giv vandet tid til at afkøle. |
| | Der er luft i tanken. Nyt filter er installeret. | Skyl vandfiltreringssystemet. Aftap og kasser 4 l vand, og lad derefter dispenserpladen hvile i yderligere 2 minutter. Aftap og kasser yderligere 4 l vand. Dette fjerner luft i vandtanken og filtersystemet. |
| Vandtilførselshastigheden er blevet langsommere | Filterpatronen er tilstoppet. Kontroller, om filterikonet lyser. Vandforsyningsledningen er knækket. | Udskift filterpatronen. Nye filterpatroner kan købes online på fisherpaykel.com eller ved at ringe til Fisher & Paykels kundeservice. |
| Der opbygges is inde i fryserummet | Fryserdøren lukker ikke tæt. | Flyt rundt på fødevarerne i fryseren, så døren kan lukkes tæt. Kontroller og rengør dørpakningen. |
| Ismaskinen afgiver lyde | Normal funktion af ismaskinen. | Se afsnittet 'Brugeradvarsler og lyde'. |
| Små eller store isterninger | Utilstrækkeligt eller for kraftigt vandtryk. | Kontrollér vandtrykket. |

FEJLFINDING

| | | |
|--------------------------------|--|---|
| Små isterninger | <p>Lavt vandtryk.</p> <hr/> <p>Filteret er blokeret.</p> | <p>Kontrollér vandtrykket.</p> <hr/> <p>Udskift filterpatronen. Nye filterpatroner kan købes online hos fisherpaykel.com eller ved at ringe til Fisher & Paykels kundeservice. Der følger en vejledning til montering af det nye vandfilter med filteret.</p> |
| Våd is/isen klumper | <p>Døren til fryseren har stået åben i lang tid.</p> <hr/> <p>Høj omgivelsestemperatur.</p> <hr/> <p>Isbeholderen har været ude af fryserummet i en længere periode.</p> <hr/> <p>Isen klumper efterhånden sammen.</p> | <p>Bank forsigtigt på isen for at løsne den eller, hvis der er store klumper, tøm isbeholderen, og lav ny is.</p> |

SERVICE OG GARANTI

Se den separate service- og garantibog, der følger med produktet, for at få oplysninger om producentens garanti og kontaktoplysninger for service.

Dette produkt er designet til brug i et normalt, privatmiljø (boligmiljø). Dette produkt er ikke designet til kommercielt brug. Enhver form for kommerciel brug påvirker producentens garanti for produktet.

Kontakt kundeservice hos Fisher & Paykel for at købe reservedele. Der kan fås reservedele til alle Fisher & Paykels køleskabe i mindst 10 år fra produktionsdatoen.

Udfyld og gem til senere brug:

| | |
|------------|-------|
| Model | _____ |
| Serienr. | _____ |
| Købsdato | _____ |
| Køber | _____ |
| Forhandler | _____ |
| Afdeling | _____ |
| By | _____ |
| Land | _____ |

EUROPÆISK DIREKTIV 2012/19/EU OM AFFALD AF ELEKTRISK OG ELEKTRONISK Udstyr (WEEE)

EU Dette apparat er mærket i henhold til det europæiske direktiv 2012/19/EU om affald af elektrisk og elektronisk udstyr (WEEE). Ved at sikre, at dette produkt bortskaffes korrekt, hjælper du med at forhindre potentielle, negative konsekvenser for miljøet og menneskers sundhed, som ellers kan være forårsaget af u hensigtsmæssig affaldshåndtering af dette produkt.

Symbolet  markeret på seriepladen eller på de dokumenter, der er vedlagt produktet, angiver, at dette apparat ikke kan behandles som husholdningsaffald. Det skal afleveres til et relevant indsamlingssted til genbrug af elektrisk og elektronisk udstyr. Bortskaffelse af produktet skal ske i overensstemmelse med de lokale miljøregler for bortskaffelse af affald og sikre, at kølemiddelkredsløbet ikke beskadiges.

Kontakt de lokale myndigheder, dit renovations selskab eller Fisher & Paykel-forhandleren, som du købte produktet af, for at få mere detaljerede oplysninger om behandling, nyttiggørelse og genbrug af dette produkt.

FISHERPAYKEL.COM

© Fisher & Paykel Appliances 2024. Alle rettigheder forbeholdes.

Modellerne, der vises i denne vejledning, fås muligvis ikke på alle markeder og kan ændres uden varsel.

Produktspecifikationerne i denne vejledning gælder de specifikke produkter og modeller, der er beskrevet på udgivelsesdatoen. Disse specifikationer kan ændres uden varsel pga. vores politik om løbende produktforbedring.

Angående aktuelle oplysninger om modeller og specifikationer i dit land, kan du besøge vores hjemmeside eller kontakte den lokale Fisher & Paykel-forhandler.