

**FISHER & PAYKEL**

**烟囱式吸油烟机  
120CM, T型**

---

简约型/现代型  
HC120BCX2

**用户指南/安装指南**

**CN HK SG**

**431315A 2023年3月**



**FISHER & PAYKEL**

**烟囱式吸油烟机  
120CM, T型**

---

简约型/现代型  
HC120BCX2

**用户指南  
CN HK SG**



## 目录

---

安全警告	4
使用吸油烟机	6
控制面板	7
保养和清洁	8
故障排除	11
制造商保修	13
客户服务	14

此电器符合国家强制能效标准GB29539-2013规定的要求，扫描能效标签上的二维码了解电器能效登记信息。

---

### 注册

访问公司网站[fisherpaykel.com/register](http://fisherpaykel.com/register)注册你购买的电器。

**⚠ 警告!**



**有触电危险**

如不遵照此建议，可能会造成触电伤亡事故。

- 始终要在进行任何维护或修理之前断开电器总电源。如不遵守这些安全须知，可能会造成人身伤亡、触电或火灾。
- 切勿把电源线或插头浸入水或其他液体里。
- 切勿触摸电源插头或电气元件，切勿用湿手操作电源开关。
- 在清洁吸油烟机时，切勿让电机、开关和连接器等电气元件受潮。

**⚠ 警告!**



**重物危险**

如不遵照此建议，可能会造成人身伤害。

- 此电器很重。请在安装电器时务必小心，以防造成人身伤害。此电器必须安装在实心墙壁、墙筋、支撑梁或桁架上。
- 电器重量：27千克

### 阅读并妥善保存本说明书

#### 警告!

**在使用此电器时，必须始终遵循基本的安全预防措施，包括：**

- 在清洁或检查吸油烟机时必须断开电源。
- 切勿损坏电源线，切勿让重物压在电源线上。
- 在使用吸油烟机时，炉灶要燃烧燃气或其他燃料，必须确保室内通风良好。（室内通风不良会造成空气中的燃气浓度过高。）
- 点燃灶头时放上平底锅，切勿让吸油烟机暴露在高温下。
- 切勿在炉灶上使用铝箔。
- 有肢体、感官或精神障碍或缺乏经验知识的人士（包括儿童）不应使用此电器，除非有成人监督他们，或者向他们解释清楚使用说明。
- 应该监督儿童使用此电器，确保他们不玩弄电器。除非有成人监督，否则不得让儿童清洁和维护此电器。
- 必须阅读有关清洁方法和清洁频率的章节。
- 如果不按说明书规定的方法清洁吸油烟机，可能会引发火灾。
- 油炸食物时切勿离开灶头，因为油脂会过热起火燃烧。如果用老油烹饪食物，更容易引发火灾。
- 切勿在吸油烟机下采用火烧法烹饪食物。
- 切勿在不安装过滤器的情况下使用吸油烟机。
- 小心：在与其他烹饪电器一起使用过程中，可接触的部位可能会很烫。
- 除去所有包装材料方可使用，包括塑料薄膜。
- 在维修或清洁此电器之前拔下电源插头或断开总电源。
- 在静电放电（例如闪电）过程中，吸油烟机可能会停止工作。断开吸油烟机电源，过一分钟之后再接通电源。
- 切勿使用粗糙清洁剂或油性清洁剂。
- 切勿清洁吸油烟机内部。如果需要清洁吸油烟机内部，请联系当地接受过斐雪派克专业培训和支持的维修技术员。
- 电器正常工作环境条件：温度-15°C到40°C，相对湿度≤90% (25°C)，海拔≤1000米。

## 使用吸油烟机

---

为了形成经过吸油烟机的向上气流，应该在烹饪之前提前几分钟打开吸油烟机。这样还可以排出厨房里的热空气，让吸油烟机表面保持凉爽。在烹饪食物时产生的热气、烟气、湿气、油烟和气味随着气流排到室外，不会弥漫到其他房间。

在正常情况下，风扇速度选择低速；如果烹饪食物产生的热气多、气味重或烟雾大，要选择较高的风扇速度。

### 电磁灶烹饪注意事项

电磁灶采用高效技术，它只加热锅里的食物。电磁灶不同于燃气灶和电陶炉，在使用电磁灶时，炊具周围的灶面并不发热。因此，吸油烟机过滤器、防溅板和相邻橱柜不受热，这些凉爽表面会形成冷凝水。环境温度、湿度、房间自然通风、炊具大小和电磁灶使用方式等因素也会影响冷凝水的形成。例如用**猛火**等大火力煮沸食物会加快水分蒸发，形成的冷凝水随之增多。切记这是正常现象，并非吸油烟机或电磁灶发生故障。

### 可以采用下列方法最大限度地减少冷凝水：

- 在煮沸食物时，给吸油烟机选择较低的风扇速度。
- 在煮沸食物时，给电磁灶选择较低的温度设置。
- 在烹饪之前提前5分钟打开吸油烟机，在烹饪结束之后让吸油烟机继续运转5分钟。

### 燃气灶烹饪注意事项

在用大功率燃气灶或同时使用多个燃气灶头烹饪食物时，会造成吸油烟机表面发热。可以采用下列方法降低影响：

- 选择最大风扇速度把热气迅速排到室外。



## 控制面板

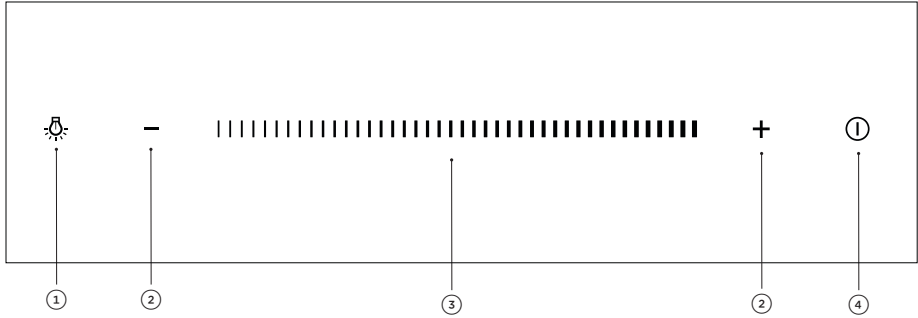

- |           |   |
|-----------|---|
| ① 照明灯     | 按此按钮开关照明灯。  |
| ② 风扇速度    | 按此按钮接通吸油烟机电源，并循环选择风扇速度。（共有21种风速）。<br>按住 <b>+</b> 按钮进入强风模式。              |
| ③ 风扇速度调节条 | 按住速度调节条左右滑动即可降低或提高风扇速度。   |
| ④ 电源开关    | 按此按钮开关吸油烟机电源。风扇自动通电并按15速运转。<br>在断开吸油烟机电源之后，风扇继续运转3分钟。再按一次此按钮立刻断开吸油烟机电源。 |

## 保养和清洁

应该定期用软抹布蘸中性洗洁精水清洁吸油烟机，避免油脂聚集。避免使用腐蚀性化学品（尤其是酸性化学品）、粗糙清洁剂、硬刷子和钢丝球。油脂聚集会造成腐蚀，可能会损坏电器。

在湿度大的环境下或沿海地区，应该更频繁地清洁电器。在清洁此电器之前断开电源。

整机应该每6个月清洁一次，确保油烟抽吸效果良好。

在清洁和维护吸油烟机时始终要戴橡胶手套，防止锋利的金属零部件划伤手指。

切勿在不安装滤油器和油槽的情况下使用吸油烟机。

如果长时间不使用吸油烟机，要拔掉电源插头。

### 油槽

定期清空油槽防止油脂溢出。

### 拆卸油槽

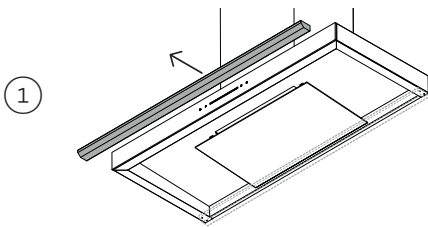

向外拉油槽，把它从吸油烟机上拆下来。  
清空油槽，然后用温热洗洁精水擦洗油槽。

### 重新安装油槽

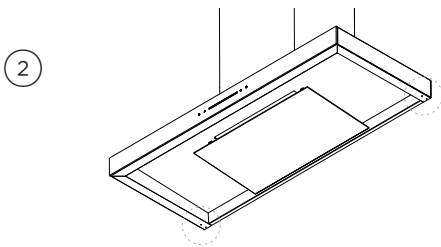

把油槽置于吸油烟机上的卡片之间，然后往里滑到位。  
确保把油槽整个推进去。

### 滤油器

- 每个月至少清洁一次过滤器和过滤器安装槽。可能需要根据所用的烹饪方式和使用频率，更频繁地清洁吸油烟机。
- 应该把过滤器卸下来放入热肥皂水浸泡。在油脂泡软之后，用抹布擦洗过滤器，然后用自来水冲洗干净。
- 在冲洗擦干过滤器之后，重新安装过滤器。

### 拆卸滤油器

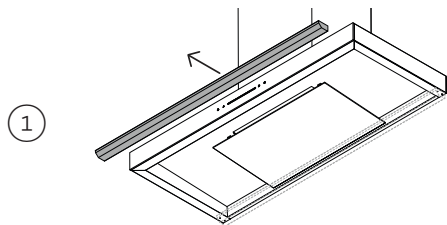

拆卸油槽。

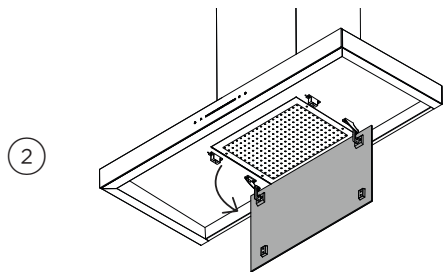

打开卡扣拉出导风板即可看到滤油器。

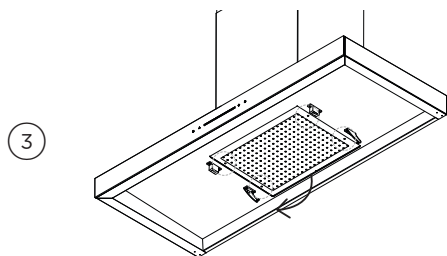

拆卸滤油器4个固定螺丝把它拉出来。

### 重新安装滤油器

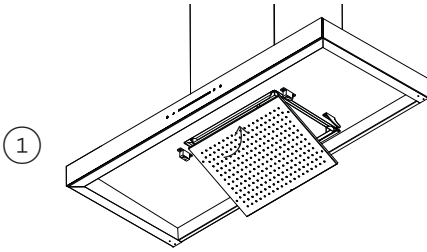

把过滤器顶部插入过滤器安装槽。确保对准卡片。

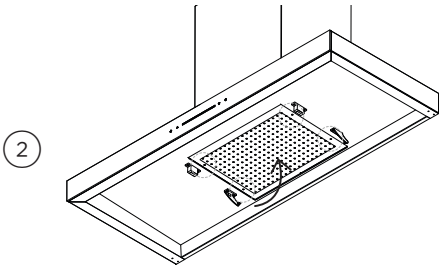

把过滤器往里推到位，然后用螺丝固定过滤器。  
重新安装油槽。

### 风扇

- 定期清洁风扇。可能需要根据所用的烹饪方式和使用频率，更频繁地清洁吸油烟机。
- 每个月至少清洁一次油槽和滤油器。
- 在清洁风扇时，需要两个人配合拆卸和组装吸油烟机。
- 在拆卸风扇之前断开电源插头。
- 应该拆卸风扇，然后用热肥皂水擦洗干净。切勿用水冲洗吸油烟机，以免损坏吸油烟机。
- 确保风扇叶片上的固定夹不移动位置或缺失，否则会造成风扇失衡，致使噪声和振动增大。
- 在清洗擦干风扇之后，重新安装风扇并重新组装吸油烟机零部件。
- 如非必要，切勿触碰风扇。
- 请注意：建议请接受过斐雪派克专业培训的技术员清洁风扇。

## 故障排除

如果吸油烟机有问题，请先检查下列各点，再联系当地接受过斐雪派克专业培训和支持的维修技术人员或客户服务中心安排维修事宜。

问题	可能的原因	解决办法
没有电。	电源插头没有插上，也可能是接触不良。	检查电源接头是否插好。
	电源插座没有电。	恢复供电，或者联系电工安排维修事宜。
	没有连接电源，也可能是熔断器烧了。	复位熔断器，或者联系电工安排维修事宜。
电器不工作。	没有连接电源，也可能是电源电压错误。	恢复供电，或者联系电工安排维修事宜。
	没有选择风扇转速。	选择一个风扇转速。
照明灯不亮。	没有打开照明灯。	按控制面板上的照明灯图标打开照明灯。
	需要更换灯泡。	联系客户服务部安排维修事宜。
在吸油烟机上形成过多冷凝水。	使用电磁灶。	可以最大限度地减少冷凝水，参看 <b>使用吸油烟机</b> 部分。
	环境温度或湿度高，或者室内通风不良。	
	吸油烟机安装高度。	
吸油烟机在断电之后发出咔嗒声。	检查在没有气流时，止回风门是否回到原位。	这是正常现象。
漏油。	油槽里的废油太多。	清理油槽里的废油。
	没有清洁滤油器。	根据说明清洁滤油器。
	没有清洁主机外壳。	每天使用吸油烟机之后，根据说明擦拭主机外壳。
滤油器很难拆卸。	没有清洁滤油器和滤油器安装槽。	每个星期根据说明清洁滤油器和滤油器安装槽。

## 故障排除

问题	可能的原因	解决办法
吸油烟机噪声大。	主机没有固定在墙壁上。	检查主机是否固定好。
	风扇安装不当。	正确安装风扇。
	风扇损坏。	更换风扇（联系客户服务中心安排维修事宜）。
	手紧螺母松了。	拧紧手紧螺母。
气流低于预期值。	吸油烟机主机安装高度错误。	把电器重新安装在要求的高度上。
	万向排气管太长、没有拉直或弯太多。	缩短万向排气管长度，或者减少转弯数。
	公用烟道入口太小，或者出气口密封不良。	加大烟道入口，或者改进出气口密封性能。
	止回风门叶片被油渍黏住，无法正常打开。	清洁叶片，确保止回风门正常工作。
	没有清洁吸油烟机。	根据说明清洁吸油烟机。

## 制造商保修

购买本款吸油烟机自动享有制造商在所在国提供的两年保修，保修范围涵盖零部件和维修人工。

### 斐雪派克保证：

如果电器标签上的序列号表明电器故障是在购买之日起两年内发生的，将免费修理或更换电器的任何零部件。

注意：制造商保修是额外福利，并不影响你的合法权利。

### 制造商保修不包括

- Ⓐ 与任何电器故障无关的上门服务。如果检查发现问题并非电器故障，要收取上门服务费。例如：
  - ① 改动电器安装。
  - ② 告诉您如何使用电器。
  - ③ 更换室内熔断器或改动室内布线或水管。
  - ④ 排除用户人为造成的故障。
  - ⑤ 属于正常现象的响声或震动，例如排水/风扇响声、制冷响声或用户警告声。
  - ⑥ 消除老鼠、蟑螂等虫害造成的损坏。
  - ⑦ 更换灯泡。
- Ⓑ 除下列因素之外的其他因素造成的故障：
  - ① 室内正常使用或
  - ② 按电器用户指南中的说明使用。
- Ⓒ 意外事故、疏忽、滥用或不可抗力造成的电器故障。
- Ⓓ 没有接受过专业培训和支持的维修技术人员进行的修理发生的费用，或者纠正此类修理发生的费用。
- Ⓔ 电器用户指南建议的正常维护。
- Ⓕ 由斐雪派克培训和提供的技术人员或销售商以外的其他人员拆卸或修理电器之后进行维修。
- Ⓖ 上门取货和送货。
- Ⓗ 电器不在斐雪派克授权修理店的正常服务范围内，与修理有关的交通费或差旅费。

制造商保修条款不限制你享有的法律规定的检查费用或退货费用补偿权利。

此电器仅供普通家庭（住宅）使用。此电器不得用于任何商业目的（无论何种商业目的）。如果用户把此电器用于任何商业目的，会影响电器保修。

根据此制造商保修条款的规定，必须由接受过斐雪派克专业培训和提供的维修技术人员提供维修服务（参看本书后面的**客户服务**部分）。此类维修服务将在正常工作时间进行。报修时应出示此**制造商保修卡**。

**请把用户指南保存在安全的地方。**

### 在打电话寻求维修或协助之前

自己先检查力所能及的事情。参看用户指南，并检查：

- ① 电器安装是否正确。
- ② 你是否熟悉正常操作。

如果在进行上述检查之后仍然需要协助或零部件，请联系最近的接受过斐雪派克专业培训和支持的维修技术人员或客户服务中心安排维修事宜，或者访问封底列出的中文网站联系我们。

联系当初购买电器的斐雪派克零售商/经销商。他们接受过专业培训，可以提供有关电器的信息。如果我们可以进一步帮到你，请联系我们：

**电话：**+64 9 273 0660

**传真：**+64 9 273 0580

**网站：**[fisherpaykel.com](http://fisherpaykel.com)

**邮寄地址：**Fisher & Paykel Appliances Ltd, PO Box 58550, Botany,  
Auckland 2163, New Zealand.



## 客户服务

---

\* 如果你打电话、写信或通过网站联系我们，请提供下列信息：

你的姓名和住址、电器型号、序列号、购买日期和详细故障描述。为了更好地提供你所需的协助，我们需要这些信息。

**可以参看背板内侧的铭牌了解电器资料。  
必须拆卸过滤器才能看到铭牌上的资料。**

### 注册

请注册你购买的电器，便于我们为你提供最佳服务。

访问公司网站[fisherpaykel.com/register](http://fisherpaykel.com/register)注册你购买的电器。

**填写并妥善保存供日后参考：**

型号	_____
序列号	_____
购买日期	_____
购买人	_____
经销商	_____
县市	_____
乡镇	_____
国家	_____



**FISHER & PAYKEL**

**烟囱式吸油烟机  
120CM, T型**

---

简约型/现代型  
HC120BCX2

**安装指南  
CN HK SG**



# 目录

---

安全警告	4
随机提供的零部件	6
在安装之前	8
电器尺寸	9
安装高度	11
电气要求	13
安装支架和安装螺丝	14
把吸油烟机挂在墙上	15
连接排气管	16
安装配件	17
关于吸油烟机	18
最后核对表	19

**⚠ 警告!**



**有触电危险**

如不遵照此建议，可能会造成触电伤亡事故。

- 始终要在进行任何维护或修理之前断开电器总电源。如不遵守这些安全须知，可能会造成人身伤亡、触电或火灾。
- 除了专业维护人员，严禁改动内部布线。

**⚠ 警告!**



**重物危险**

如不遵照此建议，可能会造成人身伤害。

- 此电器很重，安装时需要两个人配合。请在安装电器时务必小心，以防造成人身伤害。此电器必须安装在实心墙壁、墙筋、支撑梁或桁架上。
- 电器重量：27千克

**⚠ 警告!**



**有割伤危险**

如不小心，可能会造成人身伤害。

- 小心：部分边沿很锋利。
- 戴上手套防止锋利边沿划伤手。

### 阅读并妥善保存本说明书

#### 警告!

**在使用此电器时，必须始终遵循基本的安全预防措施，包括：**

- 请在安装或使用此电器之前通读说明书。
- 请让电器安装人员阅读本说明书，这可以降低安装成本。
- 始终要在安装、维修或清洁电器之前断开电源。
- 此电器必须由资深安装人员根据下列安装说明和当地所有建筑法规和电气法规进行安装并连接电源。如果电器安装错误，可能会造成保修或索赔失效。
- 为了遵守电气安全法规要求，必须把电器插头插入电器旁边的电源插座。插座必须便于插拔插头或安装有便于操作的隔离开关，便于用户在进行内部清洁或维护之前断开电器电源。
- 使用专用电源插座：电源线不能连接延长线或多孔插座。必须固定好地线，电源线长度应该为1000mm。
- 如果此电器的电源线破损，为了避免危险，必须请制造商、维修代理商或其他资深电工更换电源线。
- 所有烟管必须符合当地电气要求和建筑法规要求。
- 应该注意确保符合现行的所有废气排放法规要求。
- 在连接任何管子之前了解市政法规，确保遵守现行的所有废气排放法规要求，并征得大楼负责人同意。
- 如果使用公用烟道，必须密封出风口。
- 废气不得排入现有的燃气具或其他燃具使用的排烟管里排出室外。
- 不锈钢和粉末喷涂层在安装过程中很容易被工具擦伤或撞击受损。建议在安装过程中在电器顶上放一块纸板或聚苯乙烯泡沫，最大限度地降低受损风险。
- 为了降低炉灶受损风险，建议在安装吸油烟机过程中在炉灶上放一块纸板或类似物体保护炉灶。
- 为了避免意外复位热熔断路器造成危险，此电器不得使用定时器を外置开关，不得连接公用事业部门频繁开关的电路。
- 此电器是向外排气设备，通过烟管把空气和烟雾排到室外。为了正确排气，确保拉直烟管。
- 炉灶上的炊具支承面到吸油烟机最低处的距离至少要有650mm。如果炉灶安装说明书规定二者之间必须保持更大的安装距离，应该考虑此要求。
- 应该由资深安装人员进行安装。应该测试电器确认电器是否正常工作，并向用户解释电器正确使用方法。

## 随机提供的零部件

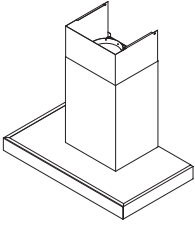

吸油烟机(1)



用户指南和安装指南(1)

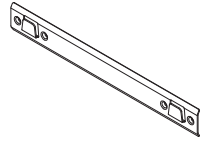

挂架(1)

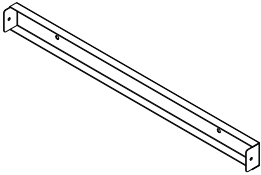

上烟管支架(1)

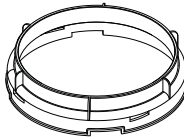

止回风门密封条(1)

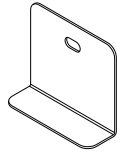

安全支架(1)

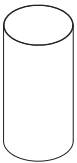

万向风管(180) (1)

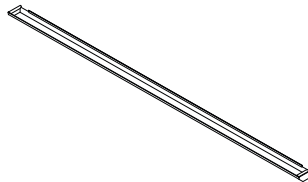

油槽(1)

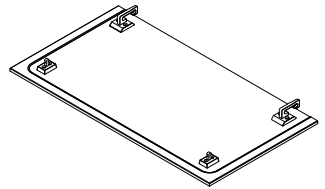

导风板(1)



## 随机提供的零部件

---



自攻螺丝ST4x8 (2)



安装螺丝\* 4x48 (6)



膨胀管\* 10x48 (6)

\*安装螺丝和膨胀管只能用在混凝土墙或砖墙上。如果墙壁是其他材料，需要使用不同的紧固件。

## 在安装之前

---

斐雪派克对不遵守下列说明造成的任何损害不承担任何责任。

- 请在安装吸油烟机之前通读安装说明书。
- 打开吸油烟机包装。
- 确保额定值铭牌标注的电压(V)和频率(Hz)与安装点的电压和频率一致。
- 检查所有功能是否正常。
- 检查安装面上的钻孔区域是否远离任何电缆或水管。
- 吸油烟机表面是否在安装过程中被工具擦伤或撞击受损。请在安装过程中小心保护电器表面。
- 用纸板或类似物体保护炉灶面板，防止在炉灶上面安装吸油烟机时损坏炉灶。
- 根据**安装高度**部分给出的信息，在墙上标出吸油烟机底面的高度和炉灶中心位置。
- 吸油烟机安装墙面应该有足够大的强度，且安装面平整。

# 电器尺寸

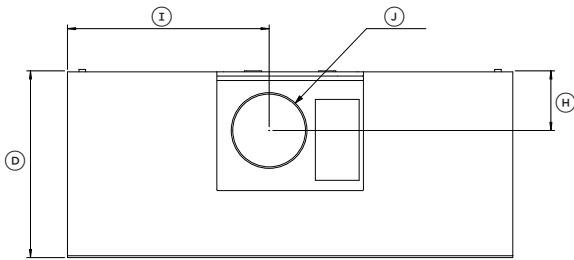

俯视图

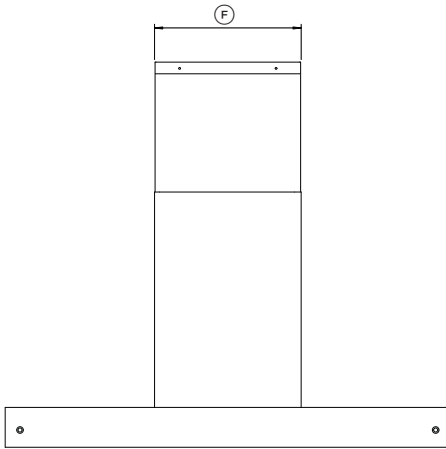

侧视图

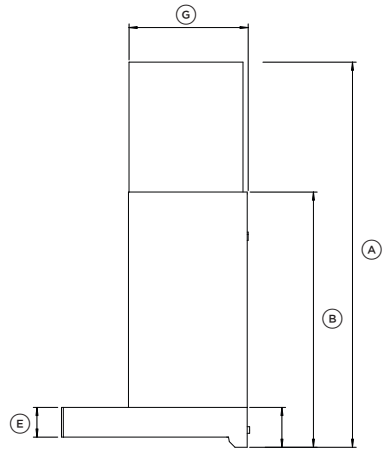

正视图

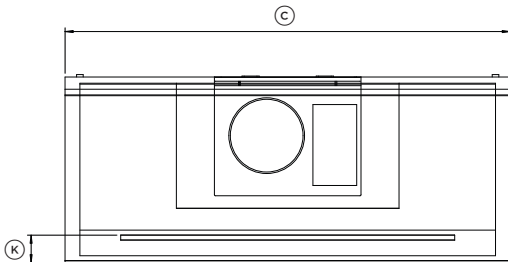

底视图

## 电器尺寸

电器尺寸	HC120BCX2
	MM
Ⓐ 电器最大总高度	1038
Ⓑ 电器最小总高度	675
Ⓒ 电器总宽度	1200
Ⓓ 电器总深度	500
Ⓔ 吸油烟机控制面板高度	80
Ⓕ 烟管宽度	395
Ⓖ 烟管深度*	321
Ⓗ 排气管出口中心到电器背面的距离*	161
Ⓘ 排气管出口中心到电器侧面的距离	544
Ⓙ 排气管出口直径	204
Ⓚ 照明灯到电器面板的距离	65
Ⓛ 油槽底部到控制面板顶部的高度	110
电源线长度	1000

\* 包括安装支架

电器实际尺寸可能会与上述尺寸相差±2mm。

## 安装高度

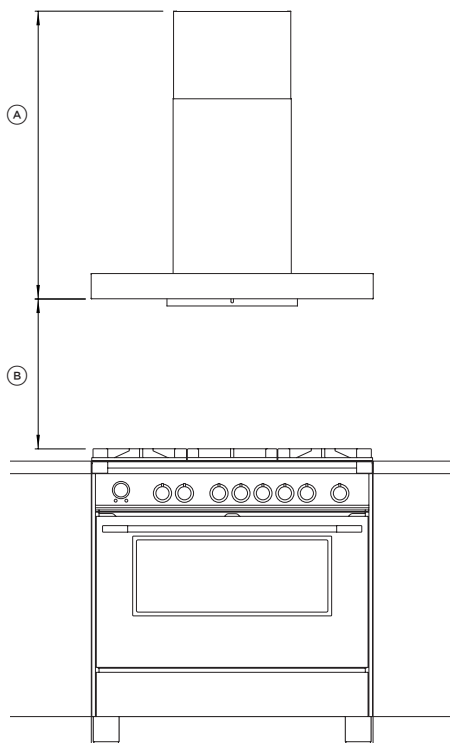

高度尺寸	MM
① 排气管安装	
• 最大高度	635
• 最小高度	885
② 炉灶到电器底面的高度	
• 电陶炉	最小650 — 最大750
• 燃气灶	最小650 — 最大750

此吸油烟机的安装高度不得低于上表给出的最小安装高度。如果炉灶有特别要求，吸油烟机最小安装高度可能较大，参看炉灶安装说明书。

吸油烟机安装在最小安装高度上可以提高气味、油烟和烟雾的排出效率。用户可以把吸油烟机安装在最小安装高度之上，但建议不要安装在上表给出的最大安装高度之上。

### 电磁灶注意事项

- 电磁灶采用高能效技术，它只加热锅里的食物。
- 电磁灶不同于燃气灶和电陶炉，在使用电磁灶时，炊具周围的灶面并不发热。因此，吸油烟机过滤器、防溅板和相邻橱柜不受热，这些凉爽表面会形成冷凝水。
- 环境温度、湿度、房间自然通风、炊具大小和电磁灶使用方式等因素也会影响冷凝水的形成。例如用**猛火**等大火力煮沸食物会加快水分蒸发，形成的冷凝水随之增多。
- 切记这是正常现象，并非吸油烟机或电磁灶发生故障。

### 可以采用下列方法最大限度地减少冷凝水：

- 按本用户指南规定的最大安装高度把吸油烟机安装在炉灶正上方。
- 在煮沸食物时，给吸油烟机选择较低的风扇速度。
- 在煮沸食物时，给电磁灶选择较低的温度设置。
- 在烹饪之前提前5分钟打开吸油烟机，在烹饪结束之后让吸油烟机继续运转5分钟。参看用户指南详细了解如何使用定时器功能。

## 电气要求

---

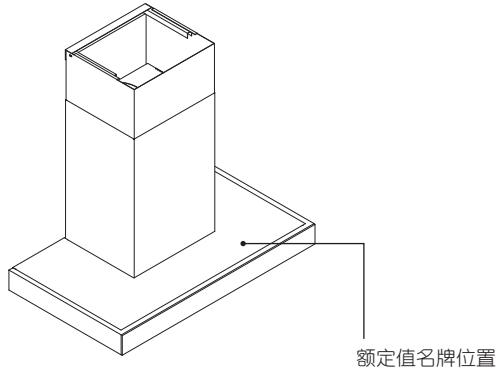

在连接吸油烟机电源之前，确保额定值铭牌标注的电压和频率与安装点的电压和频率一致。

型号	频率	电压
HC120BCX2	50Hz	220V

## 安装支架和安装螺丝

如果吸油烟机安装在混凝土墙或砖墙上，要使用随机提供的安装螺丝和膨胀管。如果墙壁是其他材料，需要使用不同的紧固件。

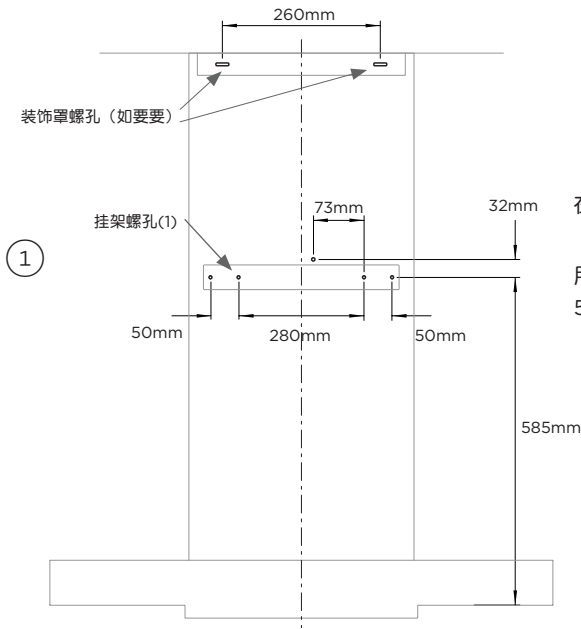

在墙上标出挂架、止动螺丝和上烟管支架（如果使用烟管支架）的位置。

用冲击钻和 $\varnothing 10\text{mm}$ 钻头在标出的位置钻55mm深孔。

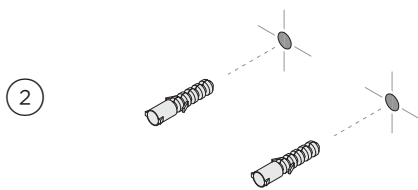

把膨胀管插入孔里。

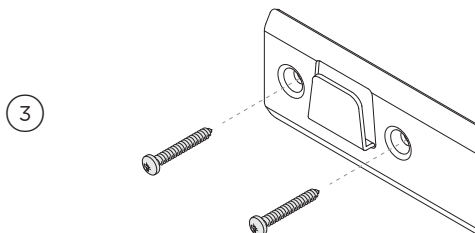

用安装螺丝把挂架和上烟管支架安装在墙上。



## 把吸油烟机挂在墙上

吸油烟机很重，挂到墙上时需要两个人配合。

1

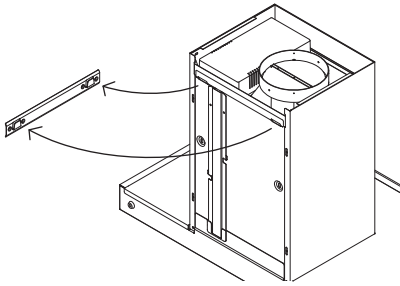

把吸油烟机挂在挂架上。  
确保吸油烟机卡紧在挂板上。

2

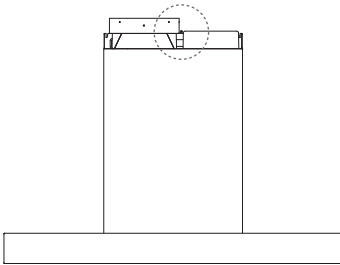

把止动螺丝插入吸油烟机顶上。  
确保拧紧螺丝固定吸油烟机。

## 连接排气管

确保拉直排气管，并根据安装空间裁短排气管。为了达到最佳抽吸效果，排气管长度不应超过3米，并尽可能减少转弯数。

①

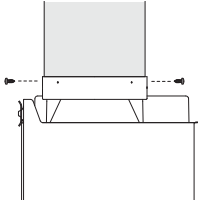

把排气管无标记端插入止回风门。  
安装随机提供的风门接头。

②



把排气管另一端插入公用烟道或外墙上的排气孔里。

## 安装配件

①

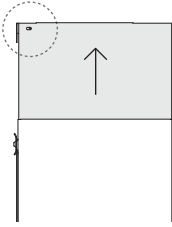

拉长上加长烟管（如果使用），然后把它置于上烟管支架上。

②

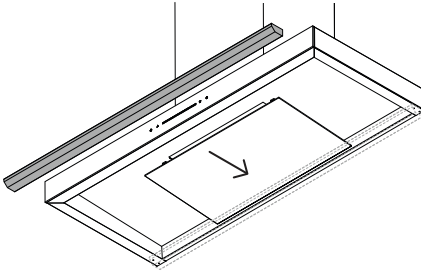

把油槽插入吸油烟机。  
把油槽置于滤油器上的卡片之间，然后往里推到位。

③

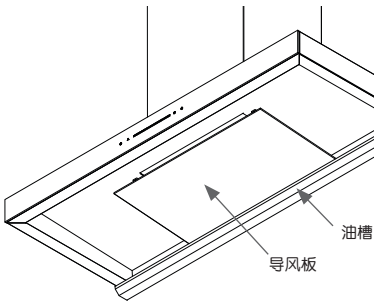

安装油槽和导风板。

④

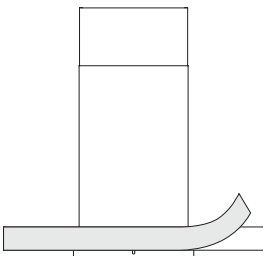

撕掉所有塑料薄膜。

## 关于吸油烟机

<b>技术数据</b>	
灯泡	10W
电源	额定电压: 220V 额定频率: 50Hz
电机输入功率	230W
额定输入功率	240W
最大风量	最大20
风压	最大: 830Pa 风量7m/min时: 600Pa
噪声	70dB (A)
万向排气管	外径: 180mm 长度: 2000mm
净重	37千克
气味抽吸效率	额定值≥95%
油脂分离度	额定值≥85%
断电	不适用
待机功率	≤2W
全压效率	≥23
能效等级	1级

## 最后核对表

---

### 安装人员进行下列检查

- 吸油烟机安装是否正确
- 所有连接是否牢固
- 安装吸油烟机不损坏墙壁内的任何电缆或水管。
- 排气管不受挤压或折弯。
- 柔性排气管已拉直并裁掉多余部分（如有必要）
- 电源插头开关便于客户开关电源
- 插上电器电源插头并通电
- 测试电器是否正常工作

---

### 填写并妥善保存供日后参考：

型号 \_\_\_\_\_

序列号 \_\_\_\_\_

购买日期 \_\_\_\_\_

购买人 \_\_\_\_\_

经销商地址 \_\_\_\_\_

安装人员姓名 \_\_\_\_\_

安装人员签名 \_\_\_\_\_

安装公司 \_\_\_\_\_

安装日期 \_\_\_\_\_

[FISHERPAYKEL.COM](https://www.fisherpaykel.com)

© Fisher & Paykel Appliances 2023. 版权所有。

本指南所述的型号并非在所有市场上销售，随时会有变动。

本指南所述的产品规格适用于截止到发行之日所销售和描述的特定产品型号。本公司秉承不断改进产品之政策，上述规格可能随时会有变动。

如要详细了解本国销售的型号和规格，请访问公司网站，也可以联系当地的斐雪派克经销商。

**431315A 2023年3月**