

FISHER & PAYKEL

ENSEMBLE DE LIAISON

Modèles RF135B, RF170B et RF170W

GUIDE D'INSTALLATION

CA

PIÈCES REQUISES

- Cet ensemble est conçu pour l'utilisation avec les modèles de 67 3/4 po de haut et peut être utilisé pour combiner les différents modèles RF135B, RF170B et RF170W avec poignées.
- Nous vous recommandons de conserver ce guide d'installation pour référence ultérieure.

ARTICLE	NUMÉRO DE PIÈCE
Ensemble de liaison argenté AJ-RF17X	819264

PIÈCES

Fournies

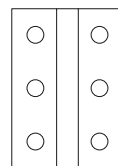

Support arrière (1)

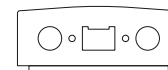

Support inférieur avant (1)

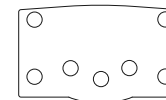

Support supérieur avant (1)

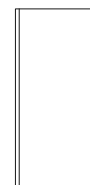

Garniture centrale (1)

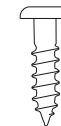

Vis à tête cylindrique étoilée 8x16 (7)



Vis à tête hexagonale étoilée 5x20 (6)

OUTILS

Non fournis

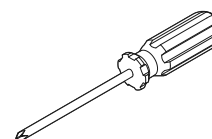

Tournevis à pointe étoilée

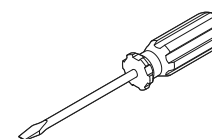

Tournevis à tête plate

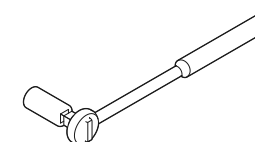

Clé à douille 3/4 po (19 mm)

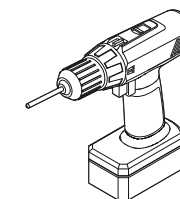

Perceuse à batterie avec mèche de 90 mm+

DIMENSIONS DU PRODUIT - COMBINAISONS DU RF135B

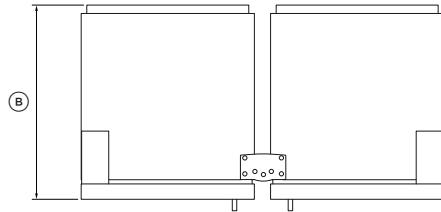

EN PLAN

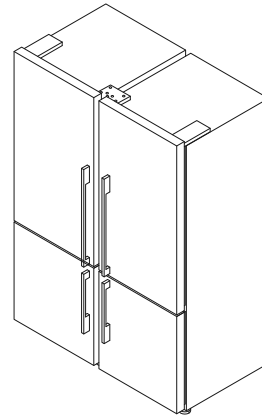

ISOMÉTRIQUE

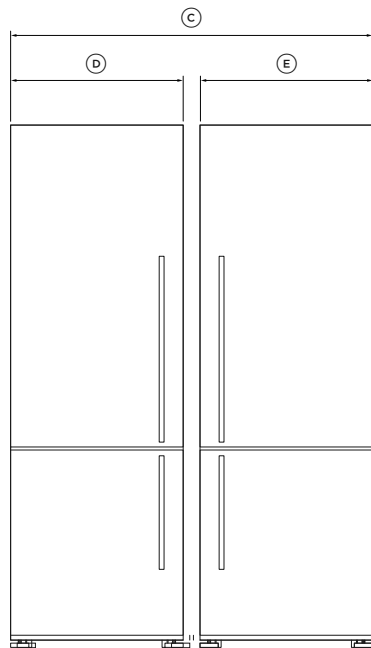

AVANT

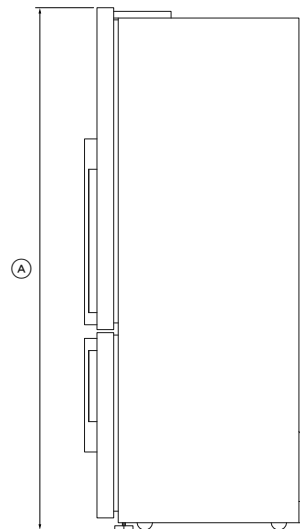

PROFIL

DIMENSIONS DU PRODUIT	RF135B + RF135B	
	PO	MM
Ⓐ Hauteur hors tout	67 3/4	1 720
Ⓑ Profondeur hors tout*	27 3/8	695
Ⓒ Largeur hors tout	51	1 295
Ⓓ Largeur du RF135B	25	635

*Incluant le couvercle de compartiment arrière, excluant la poignée.

DIMENSIONS DU PRODUIT	RF135B + RF170B/W	
	PO	MM
Ⓐ Hauteur hors tout	67 3/4	1 720
Ⓑ Profondeur hors tout*	27 3/8	695
Ⓒ Largeur hors tout	57	1 450
Ⓓ Largeur du RF135B	25	635
Ⓔ Largeur du RF170B/W	32	790

*Incluant le couvercle de compartiment arrière, excluant la poignée.

DIMENSIONS DU PRODUIT - COMBINAISONS DU RF170B/W

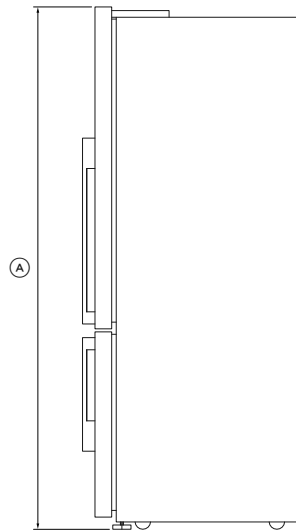
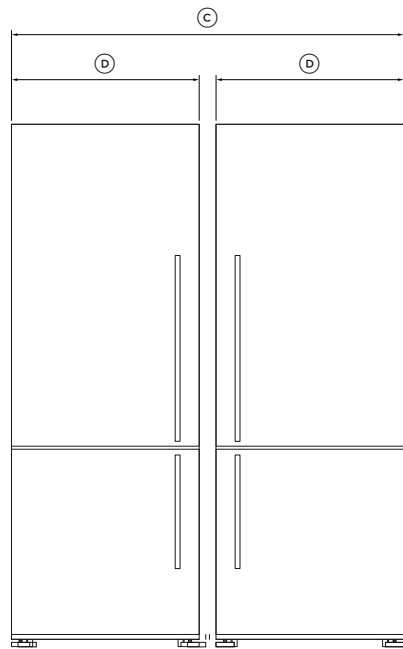
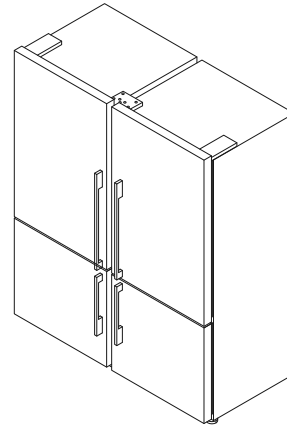
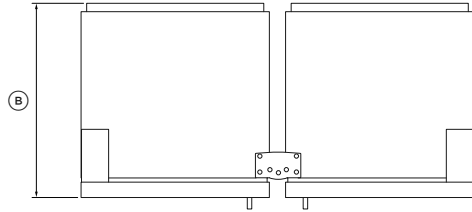

DIMENSIONS DU PRODUIT	RF170B/W + RF170B/W	
	PO	MM
Ⓐ Hauteur hors tout	67 3/4	1 720
Ⓑ Profondeur hors tout*	27 3/8	695
Ⓒ Largeur hors tout	63 1/8	1 605
Ⓓ Largeur du RF170B/W	32	790

*Incluant le couvercle de compartiment arrière, excluant la poignée.

DIMENSIONS DE LA CAVITÉ - COMBINAISONS DU RF135B

INSTALLATION SUPERPOSÉE

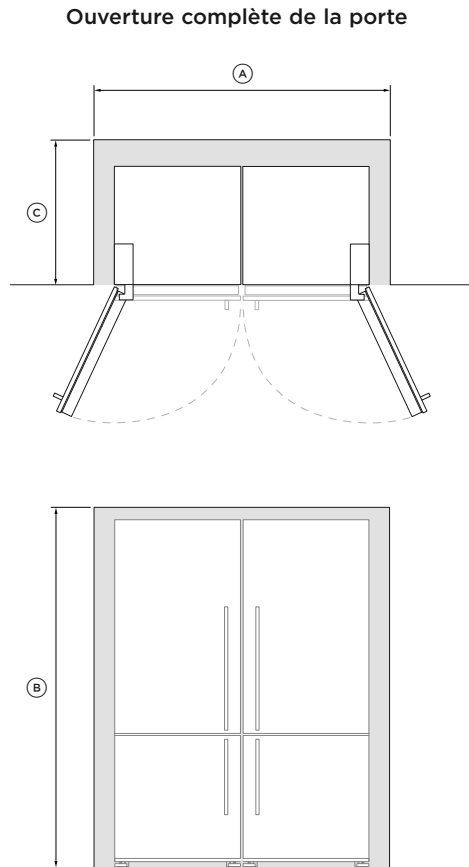

DIMENSIONS DE LA CAVITÉ	RF135B + RF135B		RF135B + RF170B/W	
	PO	MM	PO	MM
Ⓐ Largeur de la cavité	52 9/16	1 335	58 5/8	1 490
Ⓑ Hauteur de la cavité	68 5/16	1 735	68 5/16	1 735
Ⓒ Profondeur de la cavité	24 3/8	620	24 3/8	620

INSTALLATION ENCASTRÉE

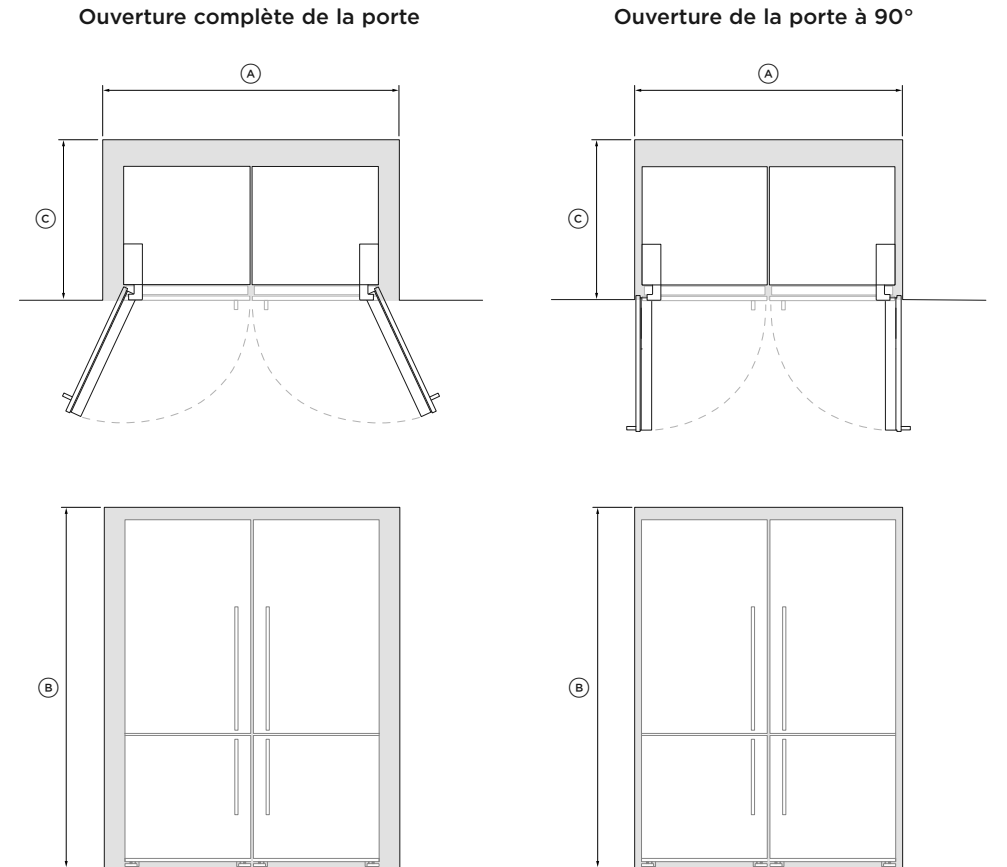

DIMENSIONS DE LA CAVITÉ	RF135B + RF135B		RF135B + RF170B/W	
	PO	MM	PO	MM
Ⓐ Largeur de la cavité				
• Ouverture complète de la porte	61 5/8	1 565	67 3/4	1 720
• Ouverture de la porte à 90°	58 1/16	1 475	64 3/16	1 630
Ⓑ Hauteur de la cavité	68 5/16	1 735	68 5/16	1 735
Ⓒ Profondeur de la cavité	27 3/8	695	27 3/8	695

DIMENSIONS DE LA CAVITÉ - COMBINAISONS DU RF170B/W

INSTALLATION SUPERPOSÉE

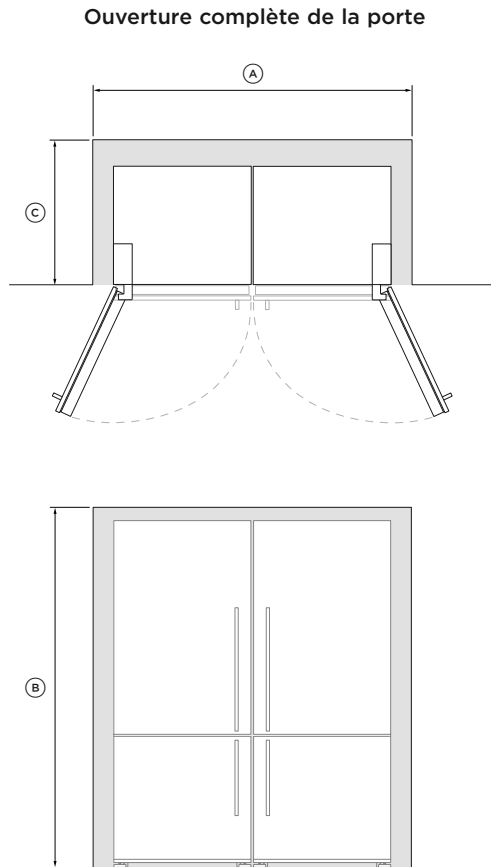

DIMENSIONS DE LA CAVITÉ

RF170B/W + RF170B/W

	PO	MM
Ⓐ Largeur de la cavité	64 3/4	1 645
Ⓑ Hauteur de la cavité	68 5/16	1 735
Ⓒ Profondeur de la cavité	24 3/8	620

INSTALLATION ENCASTRÉE

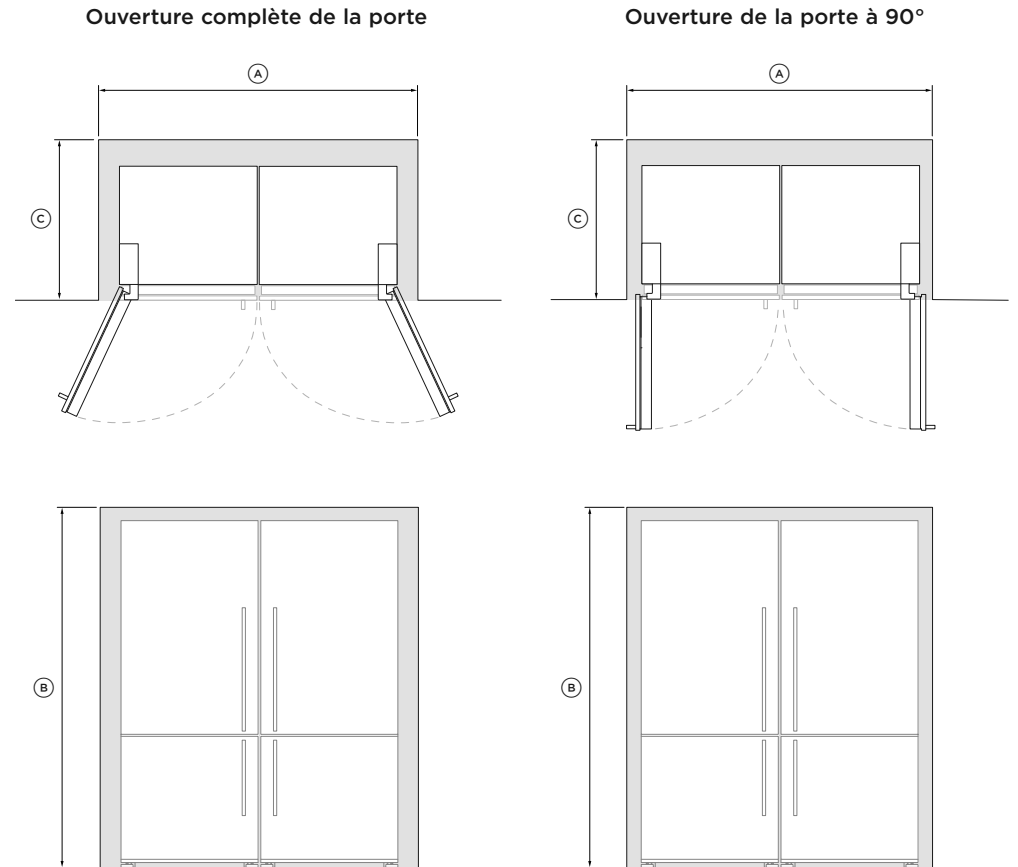

DIMENSIONS DE LA CAVITÉ

RF170B/W + RF170B/W

	PO	MM
Ⓐ Largeur de la cavité		
• Ouverture complète de la porte	73 13/16	1 875
• Ouverture de la porte à 90°	70 1/4	1 785
Ⓑ Hauteur de la cavité	68 5/16	1 735
Ⓒ Profondeur de la cavité	27 3/8	695

DÉGAGEMENTS

INSTALLATION SUPERPOSÉE

Ouverture complète de la porte

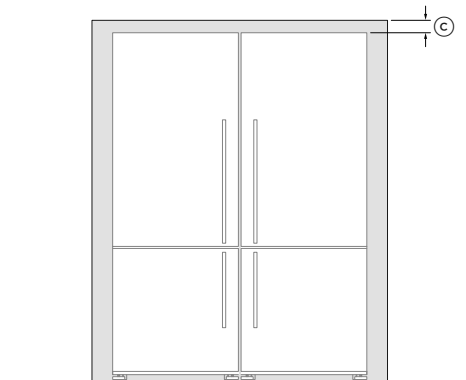
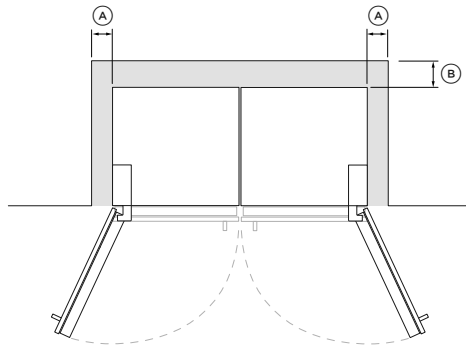

DÉGAGEMENTS MINIMAUX

TOUS LES MODÈLES

	PO	MM
Ⓐ Déplacement latéral	3/4	20
Ⓑ Déplacement arrière (incl. plateau de l'évaporateur)	1 3/16	30
Ⓒ Déplacement au-dessus	2	50

INSTALLATION ENCASTRÉE

Ouverture complète de la porte

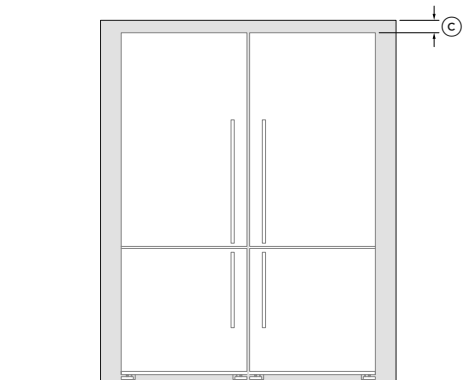
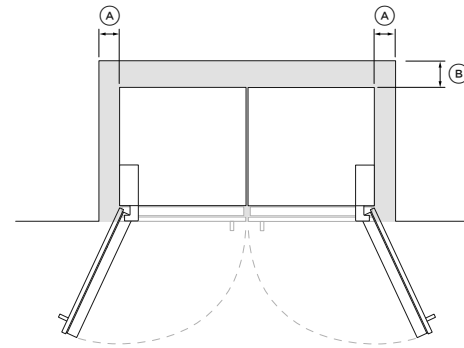

Ouverture de la porte à 90°

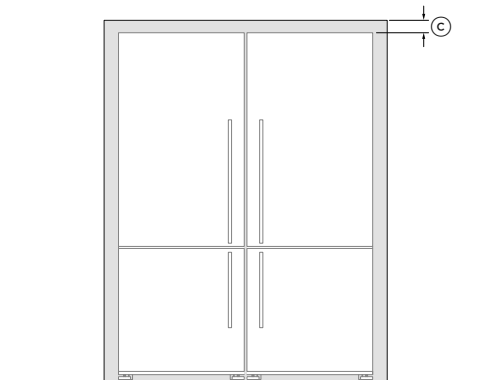
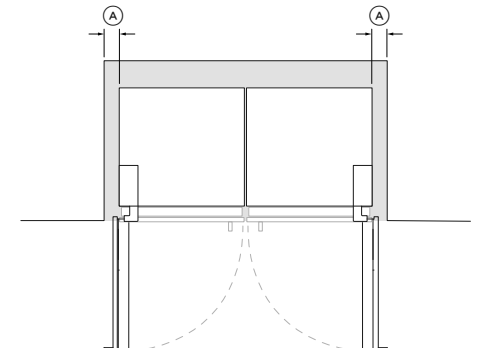

DÉGAGEMENTS MINIMAUX

TOUTES LES COMBINAISONS

	PO	MM
Ⓐ Déplacement latéral		
• Ouverture complète de la porte	5 5/16	135
• Ouverture de la porte à 90°	3 9/16	90
Ⓑ Déplacement arrière (incl. plateau de l'évaporateur)	1 3/16	30
Ⓒ Déplacement au-dessus	2	50

INSTALLATION

Avant de commencer

- Vérifiez que les dimensions de la cavité sont adéquates pour le type d'installation double requis.
- Déballez les appareils en suivant les instructions sur les boîtes individuelles.
- Assurez-vous de protéger le plancher pour éviter de l'endommager pendant le déballage et l'installation.
- Vérifiez que l'ensemble de liaison est complet.
- Positionnez toujours les deux appareils côte à côte avec les charnières de porte sur les côtés gauche et droit, en vous assurant d'avoir suffisamment d'espace pour accéder à l'arrière des appareils.

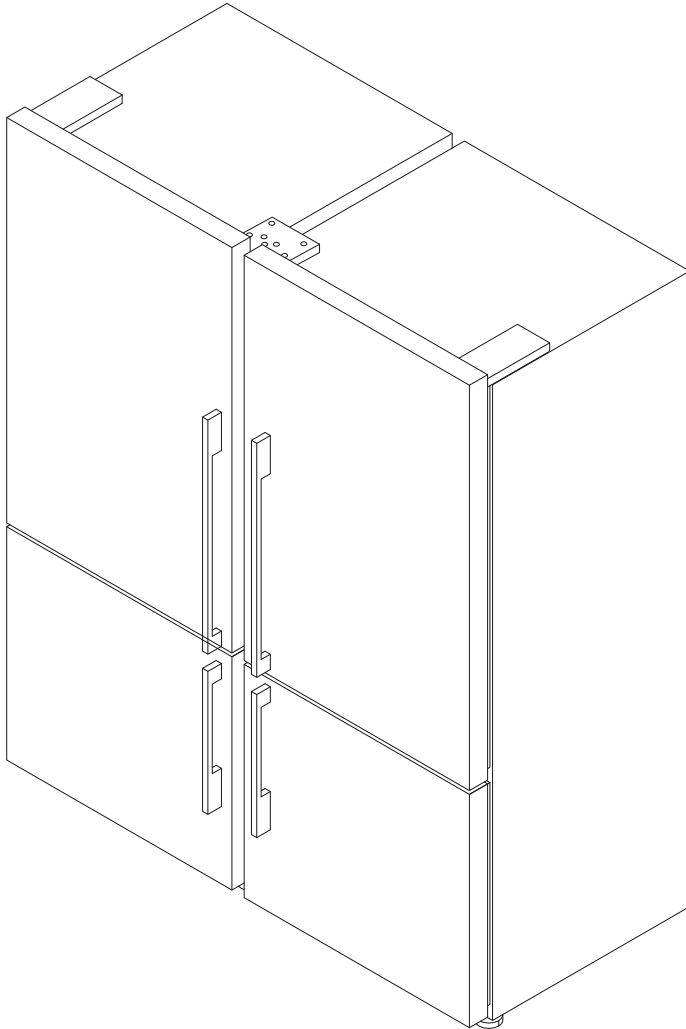

①

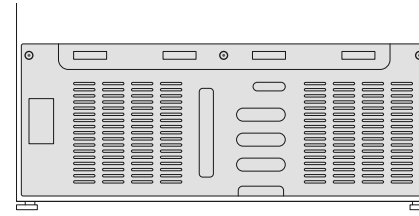

Retirez le couvercle de compartiment arrière à l'aide d'un tournevis à pointe étoilée. Ce couvercle sera réinstallé ultérieurement.

②

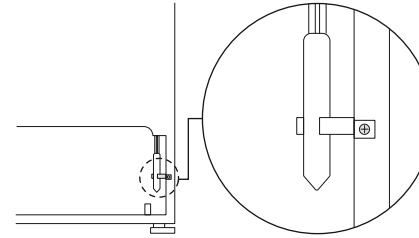

Retirez la vis du support de retenue du déshydrateur-filtre à l'aide d'un tournevis à pointe étoilée.

③

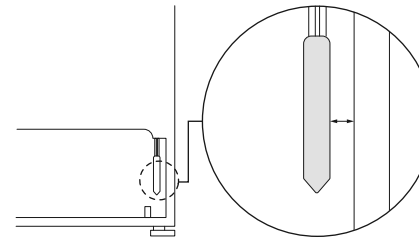

Retirez le support de retenue, en vous assurant que le déshydrateur-filtre ne touche aucun des tuyaux ou le côté du compartiment arrière.

④

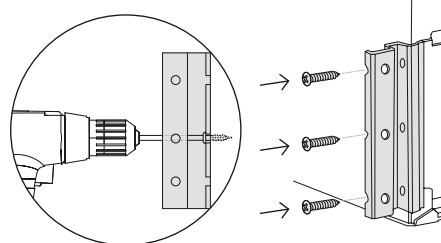

VUE DE FACE

Le support arrière doit uniquement être ajouté sur l'appareil du côté gauche, comme vu depuis l'avant.

Alignez le rebord supérieur du support arrière avec le rebord inférieur du panneau arrière. Des trous pour le support devront être percés dans le côté du châssis. Fixez le support sur le côté à l'aide de trois des vis 8x16.

⑤

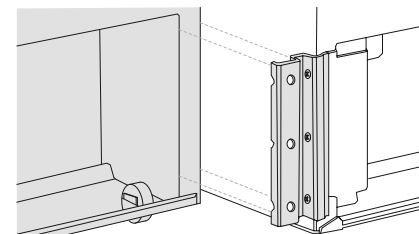

Emboîtez le deuxième appareil, du côté droit comme vu depuis l'avant, dans le support en vous assurant qu'il y repose solidement.

Ne le fixez pas en place.

INSTALLATION

6

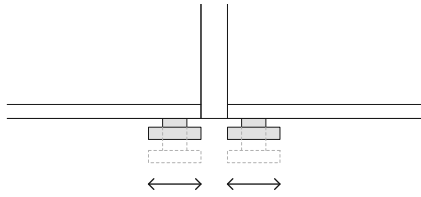

Ajustez les pattes avant des deux appareils jusqu'à ce qu'ils soient de niveau.

Tournez dans le sens des aiguilles d'une montre pour diminuer la hauteur ou dans le sens inverse pour l'augmenter.

7

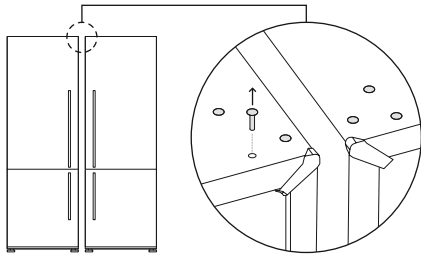

Dans le haut de chaque appareil, retirez les trois capuchons de vis à l'aide d'un tournevis à tête plate.

8

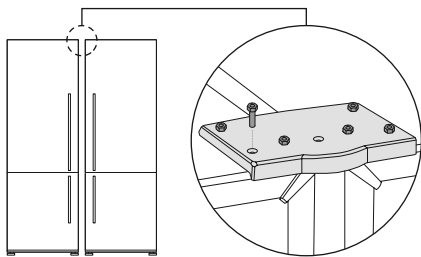

Alignez le support supérieur avant sur les trous de vis.

Fixez-le en insérant partiellement les vis 5x20.

9

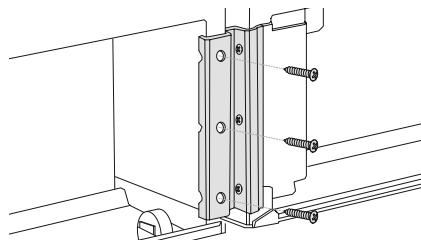

Assurez-vous que les deux appareils soient de niveau et bien alignés avant de fixer le deuxième appareil au support arrière à l'aide de trois vis 8x16.

Réinstallez les deux couvercles de compartiment arrière à l'aide d'un tournevis à pointe étoilée.

10

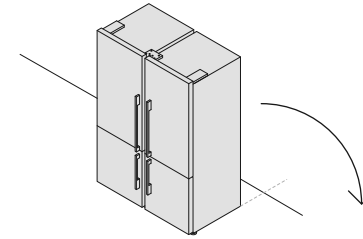

IMPORTANT!
Deux personnes requises.

Inclinez avec soin les appareils raccordés vers l'arrière pour accéder aux pattes arrière et à l'emplacement du support inférieur avant.

11

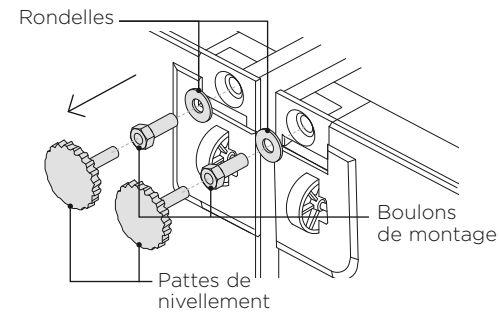

Retirez les pattes de nivellement des deux appareils à l'aide d'une clé à douille, en les tournant dans le sens inverse des aiguilles d'une montre.

Retirez les boulons de montage et les rondelles, puis mettez-les de côté.

12

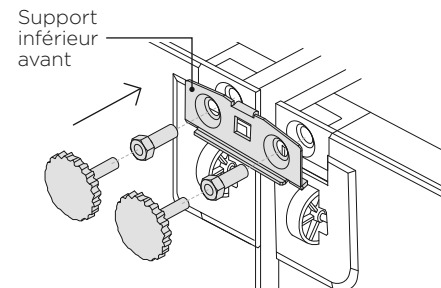

Alignez le support inférieur avant sur les espaces créés par le retrait des pattes de nivellement.

Assurez-vous que le support soit correctement orienté, comme illustré.

Fixez-le à l'aide des pattes de nivellement et des boulons de montage avant d'abaisser les appareils avec soin.

13

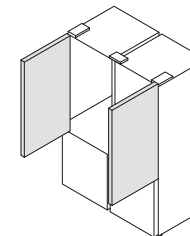

Ouvrez les deux portes pour faciliter l'accès au joint central.

14

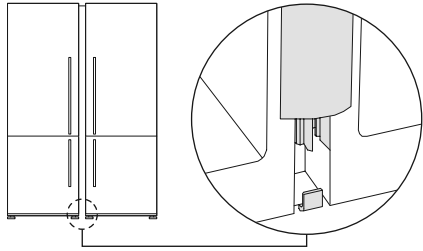

Placez l'assemblage de panneau de garniture centrale sur la languette du support inférieur.

15

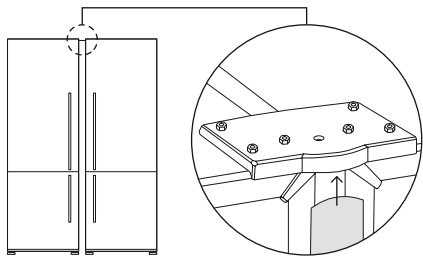

Positionnez le panneau de garniture centrale sous le support supérieur avant de resserrer les six vis.

16

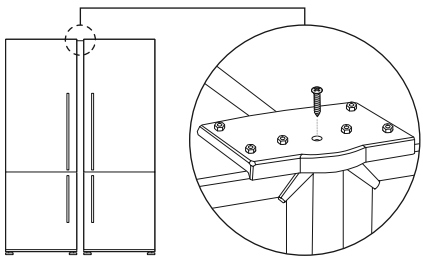

Fixez le panneau de garniture centrale à l'aide de la vis 8x16 restante.

17

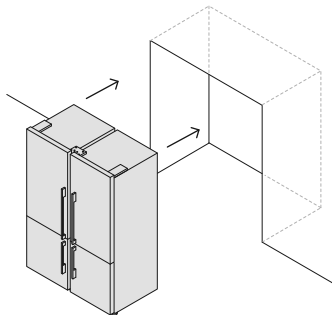

Fermez les portes et positionnez les appareils dans la cavité.

..... AJUSTEMENT DE L'ALIGNEMENT DE LA PORTE

1

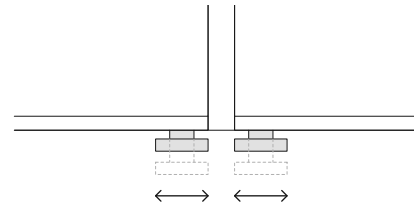

Assurez-vous que les pattes de nivellement avant soient ajustées correctement.
Un nivellement incorrect pourrait affecter l'alignement de la porte.

FISHERPAYKEL.COM

© Fisher & Paykel Appliances 2022. Tous droits réservés.

Les modèles illustrés dans ce guide peuvent ne pas être disponibles dans tous les pays et sont sujets à modifications sans préavis.

Les caractéristiques de produit présentées dans ce guide s'appliquent aux modèles et produits spécifiques qui y sont décrits à la date de publication. Dans le cadre de notre politique d'amélioration en permanence de nos produits, ces caractéristiques peuvent être modifiées à tout moment.

Pour les plus récentes informations sur la disponibilité des modèles et des caractéristiques dans votre pays, veuillez visiter notre site Web ou contacter votre détaillant Fisher & Paykel local.