

FISHER & PAYKEL

ACTIVESMART™
GEÏNTEGREERDE KOELKAST

KOELKAST-VRIEZER MET FRANSE DEUR

RS80A & RS90A

BOTTOM-MOUNT KOELKAST-VRIEZER

RS9120W

GEBRUIKERSHANDLEIDING

EU

INHOUDSOPGAVE

Veiligheid en waarschuwingen	4
Voordat u begint	9
Het bedieningspaneel gebruiken	11
Bewaarfuncties	12
Gebruik van het apparaat	13
Wifiverbinding	25
Reiniging en onderhoud	26
Bewaring van levensmiddelen	31
Waarschuwingen en geluiden voor gebruikers	32
Oplossen van problemen	33
Service en garantie	37
Europese Richtlijn 2012/19/EU betreffende afgedankte elektrische en elektronische apparatuur (AEEA)	38

Registratie

Ga naar onze website om uw product te registreren: fisherpaykel.com/register

⚠ WAARSCHUWING!



Gevaar voor elektrische schok

Het negeren ervan kan levensgevaarlijke toestanden, elektrische schok, brand of lichamelijk letsel veroorzaken.

- Lees de veiligheidstips en waarschuwingen in deze Gebruikershandleiding en neem ze in acht alvorens dit apparaat te gebruiken.

⚠ WAARSCHUWING!



Dit apparaat bevat brandbaar koelmiddel isobutaan (R600a).

LEES EN BEWAAR DEZE HANDLEIDING

WAARSCHUWING!

Lees de hele gebruikershandleiding. Negeren van alle richtlijnen en regels kan persoonlijk letsel of materiële schade veroorzaken. Neem bij het gebruik van dit apparaat altijd elementaire veiligheidsmaatregelen in acht, waaronder de volgende:

Algemeen gebruik

- Dit product is ontworpen voor gebruik in een normale huishoudelijke (residentiële) omgeving.
- Kinderen van 3 tot 8 jaar mogen dit apparaat onder toezicht in- en uitladen.
- Kinderen moeten onder toezicht staan om spelen met het apparaat te voorkomen.
- Reiniging en onderhoud door de gebruiker mogen niet door kinderen zonder toezicht worden uitgevoerd.
- Dit apparaat kan worden gebruikt door kinderen vanaf 8 jaar en personen met verminderde lichamelijke, zintuiglijke of verstandelijke vermogens of gebrek aan ervaring en kennis, mits ze onder toezicht staan of instructies hebben gekregen over het veilige gebruik van het apparaat en ze de gevaren begrijpen.
- De installatievoorschriften van de fabrikant voor de ventilatie van het apparaat en het meubel moeten bij het installeren van het apparaat worden nageleefd.
- Om gevaar door instabiliteit van het apparaat te voorkomen, moet het worden geïnstalleerd zoals aangegeven in de installatievoorschriften.
- Houd de ventilatieopeningen in de apparaatbehuizing of de inbouwstructuur vrij.
- Gebruik geen mechanische inrichtingen of andere middelen om het ontdooiproces te versnellen dan die welke door de fabrikant worden aanbevolen.
- Beschadig het koelmiddelcircuit niet.
- Open bij schade aan het koelcircuit alle ramen om de ruimte te ventileren.
- Gebruik geen elektrische of andere apparatuur die vlambogen, vonken of vlammen in de omgeving kan produceren. Neem onmiddellijk contact op met uw door Fisher & Paykel opgeleide en ondersteunde servicetechnicus om het apparaat te laten repareren.
- Alleen aansluiten op drinkwaterleiding
- Dit koelapparaat is bedoeld voor gebruik bij omgevingstemperaturen van 16 °C tot 38 °C. De prestaties van het apparaat kunnen in het gedrang komen bij gebruik buiten dit temperatuurbereik.
- Het is gevaarlijk voor iemand anders dan een door Fisher & Paykel opgeleide en ondersteunde servicetechnicus om onderhoudswerk aan dit apparaat uit te voeren. In Queensland (Australië) MOET de servicetechnicus in het bezit zijn van een vergunning als gastechnisch installateur of een vergunning voor koolwaterstofhoudende koelmiddelen om onderhoud of reparaties uit te voeren waarbij afdekkingen moeten worden verwijderd.

Elektriciteit

- Dit apparaat moet zorgvuldig overeenkomstig de installatievoorschriften worden geïnstalleerd voordat het in gebruik wordt genomen.
- Om het apparaat na het installeren van de voeding los te kunnen koppelen, moet een schakelaar in de vaste bedrading worden ingebouwd in overeenstemming met de bedradersregels.
- Haal de stekker van uw koelkast nooit uit het stopcontact door aan het netsnoer te trekken. Houd de stekker altijd stevig vast en trek hem recht uit het stopcontact.

VEILIGHEID EN WAARSCHUWINGEN

- Sluit geen andere apparaten aan op hetzelfde stopcontact als uw koelkast of gebruik geen verlengsnoeren of dubbeladapters.
- Repareer of vervang onmiddellijk alle elektrische snoeren die gerafeld of anderszins beschadigd zijn. Gebruik geen netsnoer dat barsten of schuursporen vertoont over de lengte van het snoer of bij de stekker of het apparaat.
- Als het netsnoer beschadigd is, mag het alleen worden vervangen door een door Fisher & Paykel opgeleide en ondersteunde servicetechnicus, omdat daarvoor speciaal gereedschap nodig is.
- Als u het apparaat van de muur verwijdert, zorg er dan voor dat u het netsnoer niet omrolt of beschadigt.
- **WAARSCHUWING:** Gebruik geen elektrische apparaten in de bewaarruimten van het apparaat, tenzij van het type dat door defabrikant wordt aanbevolen.
- Zorg er bij het opstellen van het apparaat voor dat het netsnoer niet bekneld of beschadigd raakt.
- Plaats geen meervoudige stekkerdozen of draagbare voedingen achter het apparaat.

Voedselveiligheid

- Reinig regelmatig toegankelijke afvoersystemen en oppervlakken die in contact komen met voedsel.
- Zorg ervoor dat rauw vlees of vis in gesloten verpakkingen wordt bewaard om kruisbesmetting te voorkomen.
- Verwijder onmiddellijk eventuele druppels of gemorste vloeistoffen op oppervlakken.
- Als u van plan bent het apparaat lange tijd leeg te laten, schakel het dan uit, ontdooi, reinig en droog het en laat de deur open om schimmelvorming in het apparaat te voorkomen.
- Bij langdurig openen van de deur kan de temperatuur in de vakken van het apparaat aanzienlijk stijgen.

Voedingsmiddelen en dranken/wijn bewaren

- Bewaar geen explosieve stoffen zoals spuitbussen met brandbare drijfgassen in dit apparaat.
- Bewaar nooit vluchtige of brandbare stoffen in uw apparaat vanwege het gevaar voor explosie.
- Laat vloeistoffen nooit in glazen verpakkingen invriezen. Vloeistof zet uit tijdens bevriezing, waardoor de verpakking kan ontploffen.
- Laat nooit koolzuurhoudende dranken invriezen. Zij kunnen exploderen.

Onderhoud

- Uw koelkast is ontworpen om jarenlang te werken zonder onderhoudscontroles. Als uw koelkast echter niet goed functioneert, laat deze dan zo spoedig mogelijk nakijken door uw door Fisher & Paykel opgeleide en ondersteunde servicetechnicus. Alle elektrische reparaties moeten worden uitgevoerd door een voldoende opgeleide servicetechnicus of een vakbekwame elektricien.
- Het ledlampje kan niet door de gebruiker worden gecontroleerd en gerepareerd. Neem contact op met uw Fisher & Paykel-dealer of door Fisher & Paykel opgeleide en ondersteunde servicetechnicus
- Als u vermoedt dat het apparaat niet koelt – bv. roomijs is aan het smelten – verwijder dan al het bederfelijke voedsel en bewaar het in een ander apparaat of een koelbox om bederf te voorkomen. Roep onmiddellijk een servicetechnicus.

Reiniging

- Gebruik een mild afwasmiddel met warm water en een pluisvrije doek om het product schoon te maken.
- Gebruik geen antibacteriële reinigingsproducten aan de binnen- of buitenkant van het meubel, aangezien deze kunnen leiden tot roestvorming aan metalen onderdelen en barsten in kunststof componenten.

Verwijdering

- Wees uiterst voorzichtig bij het afvoeren van uw oude apparaat om gevaren te vermijden:
- Het brandbare koelgas moet op veilige wijze worden verwijderd door een vakbekwame servicetechnicus.
- Het thermische isolatieschuim in dit apparaat kan brandbare isolatiegassen bevatten. Blootliggend schuim kan zeer brandbaar zijn en moet zorgvuldig worden behandeld tijdens het afvoeren.
- **WAARSCHUWING:** Gevaar voor opsluiting van kinderen. Voordat u uw oude koelkast of diepvriezer weggooit, moeten de deuren en panelen worden verwijderd en de rekken erin worden gelaten, om gemakkelijk inklimmen door kinderen te voorkomen.
- Raadpleeg uw plaatselijke energieautoriteit of lokale voorschriften voor de beste manier om uw oude apparaat af te voeren.

Wateraansluiting

- De wateraansluiting op uw ijs- en waterkoelkast moet worden geïnstalleerd door een erkende loodgieter of een door Fisher & Paykel opgeleide en ondersteunde servicetechnicus.
- Installatie en gebruik **MOETEN** voldoen aan alle nationale en lokale loodgieterijvoorschriften. Informeer bij uw lokale dienst voor openbare werken of er loodgieterijvoorschriften bestaan. U moet hun richtlijnen volgen bij het installeren van het waterfiltersysteem.
- Als het waterreservoir lange tijd niet is gebruikt of een onaangename smaak of geur heeft ontwikkeld, spoel dan het watersysteem. Als het probleem aanhoudt, vervangt u het waterfilterpatroon en raadpleegt u de spoelinstructies in het hoofdstuk 'De waterdispenser doorspoelen'.
- Sluit uw waterfilter alleen aan op veilig drinkwater om een ernstige ziekte of erger te voorkomen.
- Het waterfilterpatroon moet worden vervangen wanneer het vervangingsindicatiepictogram gaat branden. Dit gebeurt elke zes maanden.
- Indien het waterfiltersysteem bevroren is, moet het filterpatroon worden vervangen. Als het wegwerffilter niet met de aanbevolen intervallen wordt vervangen, kan dit leiden tot verminderde filterprestaties en het uitvallen van het filter, wat kan leiden tot materiële schade als gevolg van waterlekken of overstroming.
- In geval van een te korte levensduur van het filter raden wij u aan een plaatselijke loodgieter of uw waterleverancier te raadplegen voor advies over de geschikte filtratie-eisen voor het water dat aan uw woning wordt geleverd.
- Het vervangen van het filter is de verantwoordelijkheid van de consument en wordt niet gedekt door de garantie, behalve in geval van defecte onderdelen of materialen in het filterpatroon.
- Als het water enige tijd geen ijs heeft gevormd of als het ijs een onaangename smaak of geur heeft, gooit u het ijs weg en raadpleegt u 'Automatische ijsblokjes' voor spoelvoorschriften. Als de onaangename smaak of geur aanhoudt, kan het zijn dat u een nieuw filterpatroon moet plaatsen.

VEILIGHEID EN WAARSCHUWINGEN

- Gebruik de nieuwe slang die bij de koelkast is geleverd. Hergebruik GEEN oude leidingen van oude water- en ijsaansluitingen.
- Uw waterfiltersysteem is bestand tegen een waterdruk tot 827 kPa.
- Zorg ervoor dat het meegeleverde reduceerventiel is geïnstalleerd voordat u het waterfiltersysteem installeert. Installeer het NIET als de waterdruk hoger is dan 827 kPa.

Om het risico van materiële schade als gevolg van waterlekken of overstroming te verminderen:

- Installeer GEEN systemen in gebieden waar de omgevingstemperatuur boven de 38°C of onder de 0°C kan dalen.
- Installeer ze NIET op warmwaterleidingen. De maximale bedrijfstemperatuur van dit filtersysteem is 38°C.
- Installeer NIET op plaatsen waar waterslag kan voorkomen. Als er sprake is van waterslag, moet u een waterslagafleider installeren.

WAARSCHUWING!

Om het risico op verstikking te verminderen:

- Houd kinderen jonger dan 3 jaar buiten het bereik van kleine onderdelen tijdens het installeren van het waterfilter.

Ijsblokjes maken

- Vermijd contact met de bewegende delen van het uitwerpmechanisme van de ijsblokjesmaker en plaats uw vingers niet op het automatische ijsproductiemechanisme terwijl het apparaat in werking is.
- Bij het eerste gebruik of nadat het waterfilter is vervangen, kan er verkleuring optreden in de eerste bak met ijsblokjes. Gooi de verkleurde ijsblokjes weg. Als de volgende bakken blijven verkleuren, neem dan contact op met uw door Fisher & Paykel opgeleide en ondersteunde servicetechnicus.

Stroomstoring

- In geval van een stroomonderbreking slaat het apparaat automatisch de huidige temperatuurinstellingen op. Wanneer de stroom is hersteld, keert het apparaat alleen terug naar de huidige temperatuurinstellingen.
- De meeste stroomstoringen worden binnen korte tijd verholpen. Een stroomuitval van 1 - 2 uur heeft geen invloed op de temperatuur van het apparaat.
- Om plotselinge temperatuurveranderingen te voorkomen terwijl de stroom is uitgeschakeld, moet u voorkomen dat u de deur opent. Een koelkast houdt voedsel tot 4 uur veilig tijdens een stroomstoring. Houd de deur zoveel mogelijk gesloten. Gooi gekoeld bederfelijk voedsel zoals vlees, gevogelte, vis, eieren en restjes weg na 4 uur zonder stroom.

Lichtbroninformatie

- Dit product bevat lichtbronnen van energie-efficiëntieklasse F. De lichtbronnen die in dit apparaat worden gebruikt, zijn niet geschikt voor kamerverlichting.

VOORDAT U BEGINT

- Zorg ervoor dat de installateur de definitieve checklist in de installatiehandleiding heeft ingevuld.
- Lees deze handleiding en let vooral op het gedeelte Veiligheid en waarschuwingen.
- Verwijder alle verpakkingen en gooi ze op een verantwoorde wijze weg. Recycle alles wat u kan.

Modellen RS80 en RS90

Koelruimte

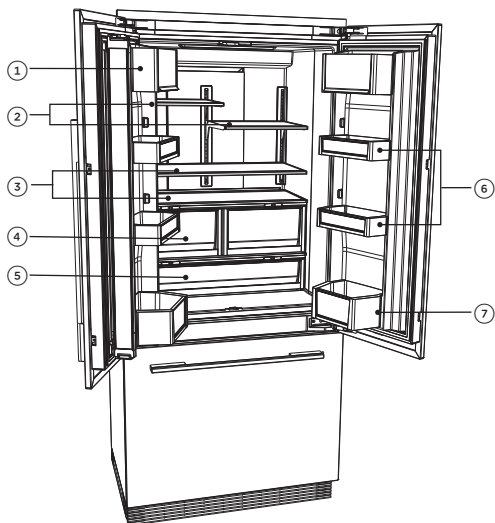

Kenmerken van de koelkast

- ① Zuivelplank
- ② Vrijdragende glazen legplanken op halve breedte
- ③ Vrijdragende glazen legplanken over de hele breedte
- ④ Fruit- en groentebakken met deksel met luchtvochtigheidsregeling
- ⑤ Slanke bak met deksel met luchtvochtigheidsregeling
- ⑥ Deurvakken
- ⑦ Zuivelruimte

Vriesruimte

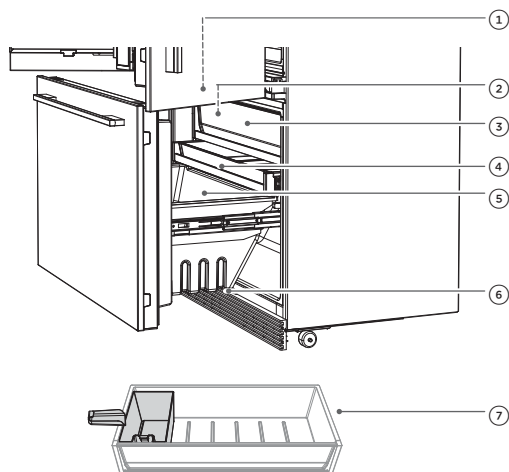

Kenmerken van de vriezer

- ① Ijsblokjesmaker*
- ② Ijsbak met schep
- ③ Bovenste bak
- ④ Middelste lade
- ⑤ Grote onderste bak
- ⑥ Waterfilter
- ⑦ Handmatige ijsbak met deksel**

* Linksboven op de vriezer (alleen ijs- en watermodellen)

**Alleen modellen zonder ijs en water

VOORDAT U BEGINT

RS9120W-model

Koelruimte

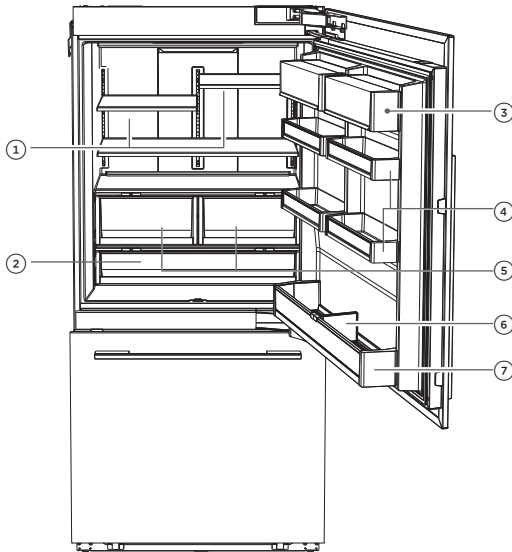

Kenmerken van de koelkast

- ① Zuivelplank
- ② Slanke bak met deksel met luchtvochtigheidsregeling
- ③ Zuivelplank
- ④ Deurvakken
- ⑤ Fruit- en groentebakken met deksel met luchtvochtigheidsregeling
- ⑥ Flessenverdeler
- ⑦ Groot deurvak uit geëxtrudeerd aluminium

Vriesruimte

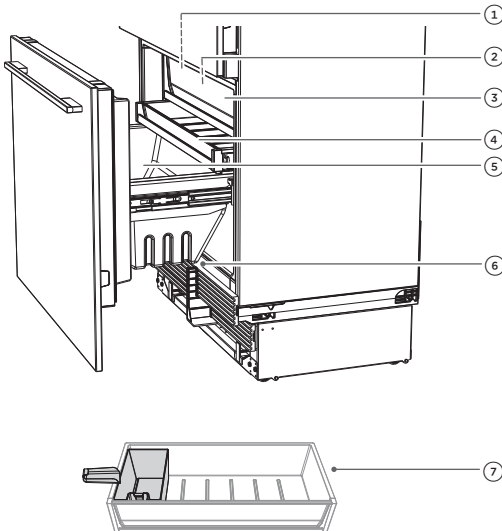

Kenmerken van de vriezer

- ① Ijsblokjesmaker*
- ② Ijsbak met schep
- ③ Bovenste bak
- ④ Middelste lade
- ⑤ Grote onderste bak
- ⑥ Waterfilter
- ⑦ Handmatige ijsbak met deksel**

* Linksboven op de vriezer (alleen ijs- en watermodellen)

**Alleen modellen zonder ijs en water

HET BEDIENINGSPANEEL GEBRUIKEN

Met het bedieningspaneel kunt u alle functies en opties van uw koelkast bekijken en wijzigen. Extra functies beschikbaar op geselecteerde modellen.

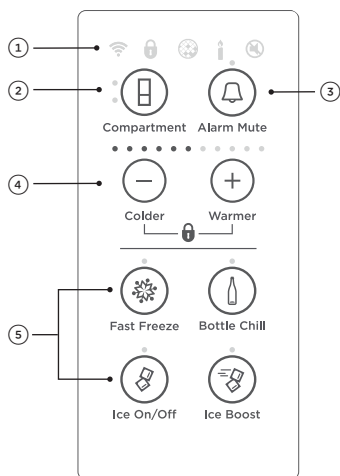

IJs- en watermodellen

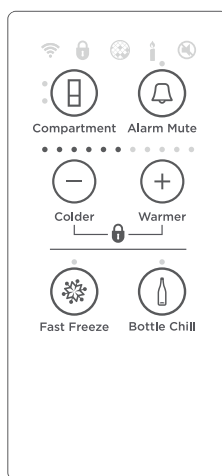

Modellen zonder ijs en water

- ① Wifi licht op wanneer deze functionaliteit is geactiveerd.
 - Gaat branden om aan te geven dat de toetsen op het bedieningspaneel vergrendeld zijn. Hiermee kunt u de toetsen op het bedieningspaneel uitschakelen.
 - Het lampje gaat branden wanneer het waterfilter vervangen moet worden.
 - Gaat branden om aan te geven dat SABBATH MODE (Sabbath-stand) is geactiveerd.
 - Gaat branden om aan te geven dat de toetsaanslaggeluiden zijn uitgeschakeld.
- ② Hiermee kunt u het compartiment selecteren om de temperatuur aan te passen.
 - Bovenste lampje om aan te geven dat het koelgedeelte is geselecteerd.
 - Onderste lampje om aan te geven dat het vriesgedeelte is geselecteerd.
- ③ Alarm mute (geluidssignaal uit) deactiveert het deuralarm gedurende 20 minuten.
- ④ Hiermee kunt u de temperatuur van het geselecteerde compartiment aanpassen.
- ⑤ Hiermee kunt u functies selecteren:

FAST FREEZE (snel invriezen)	BOTTLE CHILL (FLESSENKOELING)
ICE ON/OFF (IJs aan/uit)	ICE BOOST (IJsboost)

BEWAARFUNCTIES

KOELKAST

Groente- en fruitbakken/
Slanke bak met deksels voor
vochtigheidsregeling

Houd fruit en groenten gescheiden om te voorkomen dat ethyleengevoelige producten te snel rijpen – dit helpt hun houdbaarheid te verlengen.

Wordt ook gebruikt voor het bewaren van delicatessen en dranken, of voor het ontdooien van voedsel.

Slanke bak met deksel met
luchtvochtigheidsregeling

De slanke bak is geschikt voor lange groenten die niet in de groente- en fruitbakken passen.

Wordt ook gebruikt voor het bewaren van delicatessen en dranken, of voor het ontdooien van voedsel.

Vrijdragende glazen legplanken

Thermisch behandeld veiligheidsglas

Kunnen worden verwijderd en op niveaus gelegd om aan uw bewaarvereisten te voldoen.

De legplanken op halve breedte kunnen naast elkaar worden geplaatst; best voor het bewaren van grote voorwerpen zoals schalen.

Maximaliseer de beschikbare ruimte bij het bewaren van etenswaren van verschillende hoogtes door de legplanken op halve breedte op verschillende niveaus te plaatsen.

Zuivelplank en deurvakken

Het bovenste deurvak is een zuivelruimte voor het bewaren van boter en kazen.

De middelste vakken zijn ontworpen voor algemene levensmiddelen, kruiden en dranken.

De onderste planken zijn ontworpen voor het bewaren van grote dranken of dranken die u vaak nodig hebt.

Doorzichtige ramen geven ultiem zicht op wat er in de deurvakken wordt bewaard.

Verstelbare deurvakken met verdelers.

Enkelvoudige flessenhouders

Over de hele lengte van een plank geplaatst om verschillende flessen te bewaren.

Bewaar flessen met de hals naar de voorkant van de koelkast gericht.

Ongebruikte flessenhouders kunnen op elkaar worden gestapeld om de ruimte maximaal te benutten.

VRIEZER

Ijsblokjesmaker
(alleen ijs- en watermodellen)

Uitneembare ijsbak.

Hygiënische ijsschep.

Vriesbakken

Biedt gemakkelijke bewaarmogelijkheden voor ingevroren levensmiddelen.

GEBRUIK VAN UW APPARAAT

Temperatuurregeling (alle modellen)

Wanneer u uw koelkast voor de eerste keer inschakelt, koelt het koelsysteem automatisch alle compartimenten af tot de aanbevolen temperaturen, zoals weergegeven door 6 lampjes: 3°C voor de koelkast en -18°C voor de vriezer. Dit duurt tussen de 2 en 3 uur.

Om algemene huishoudelijke voedingsmiddelen op de meest efficiënte manier te bewaren, wordt aanbevolen het apparaat met de fabrieksinstellingen te gebruiken. Het verplaatsen van de legplanken en bakken heeft maar een minimale impact op de efficiëntie.

Met het interne bedieningspaneel kun u de temperatuur van alle compartimenten nauwkeurig en per compartiment wijzigen en regelen. Het interne bedieningspaneel is standaard ingesteld om de ingestelde temperatuur voor het koelkastcompartiment weer te geven.

Voor veelvoorkomende voedingsmiddelen biedt de standaardinstelling de optimale instelling voor voedselverzorging.

De temperatuur aanpassen - Koelkastcompartiment

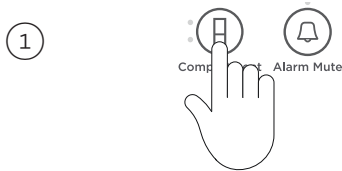

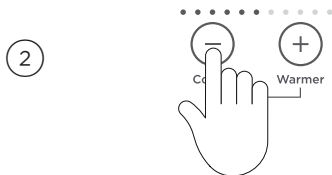

Druk op  totdat het licht van het koelgedeelte gaat branden, aangegeven door het bovenste lampje.

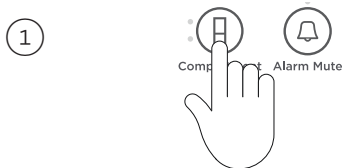

Druk op **+** om de temperatuur te verhogen, druk op **-** om de temperatuur te verlagen.

De temperatuur aanpassen - vriesvak



Druk eenmaal op  om de temperatuur van het vriesvak aan te passen.
Het lampje van het vriesvak gaat branden.

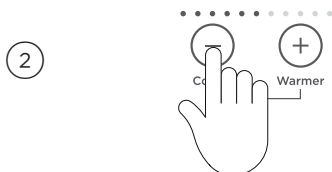

Druk op **+** om de temperatuur te verhogen, druk op **-** om de temperatuur te verlagen.



GEBRUIK VAN UW APPARAAT

Deursignalen

Als de deur van het koelgedeelte open blijft, klinkt het alarm na 90 seconden. Als de deur van het vriesvak open blijft, klinkt het alarm na 60 seconden. Als een van de deuren open blijft, klinken er gedurende vijf minuten elke 30 seconden pieptonen.

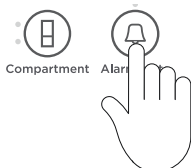
Alarm mute (Geluidssignaal uit)



Om **ALARM MUTE (GELUIDSSIGNAAL UIT)** te activeren/deactiveren, drukt u eenmaal op . Het lampje boven de -toets gaat branden om aan te geven dat de koelkast is gedempt.

ALARM MUTE (GELUIDSSIGNAAL UIT) wordt automatisch uitgeschakeld na 20 minuten of wanneer de deur wordt gesloten.

Key mute (toetsgeluid uit)



Om **KEY MUTE (TOETSGELUID UIT)** te activeren/deactiveren, drukt u gedurende vier seconden op .

Zodra **KEY MUTE (TOETSGELUID UIT)** is geactiveerd, gaat het -pictogram op het interne bedieningspaneel branden en worden alle toetsgeluiden gedempt.

Deursignalen en het signaal **BOTTLE CHILL (FLESSENKOELING)** werken nog steeds.

Key lock (toetsslot)

Met **KEY LOCK (TOETSSLOT)** kunt u de knoppen op het interne bedieningspaneel uitschakelen. Dit is handig bij het schoonmaken van uw koelkast.

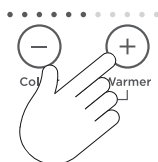

Om het **KEY LOCK (TOETSSLOT)** te activeren/deactiveren, drukt u gedurende vier seconden tegelijk op **-** en **+**.

Wanneer **KEY LOCK (TOETSSLOT)** is geactiveerd, gaat het -pictogram op het interne bedieningspaneel branden. Als u op een van de knoppen drukt, klinken er verschillende pieptonen om u te laten weten dat ze zijn uitgeschakeld.





Sabbath-stand

In de **SABBATH MODE (Sabbath-stand)** zijn alarmen, verlichting en displays gedurende 80 uur uitgeschakeld.

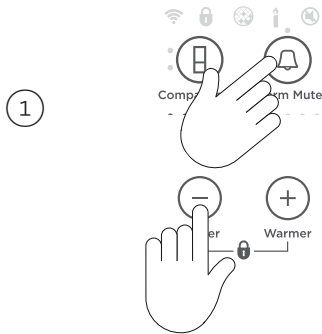
Eenmaal in de Sabbath-stand:

- De binnenverlichting gaat niet aan wanneer u de koelkast opent.
- De deuralarmen werken niet.
- Het scherm zal niet oplichten, behalve het pictogram voor de Sabbath-stand.
- De interne en externe bedieningspanelen werken niet.
- De Sabbath-modus wordt na 80 uur automatisch gedeactiveerd.



Om de **SABBATH MODE (sabbath-stand)** te activeren/deactiveren, drukt u tegelijkertijd vier seconden op ,  en . Het -pictogram op het interne bedieningspaneel licht op wanneer de **SABBATH MODE (sabbath-stand)** geactiveerd is.

Als u uw koelkast uitschakelt terwijl u in de **SABBATH MODE (Sabbath-stand)** bent, wordt deze automatisch hervat zodra de koelkast weer wordt ingeschakeld.

Funcities

Fast Freeze (Snel invriezen)

FAST FREEZE (snel invriezen) verhoogt de vriessnelheid door 24 uur lang naar de koudste temperatuur te zakken, waardoor de versheid, textuur en smaak behouden blijven tijdens het invriezen.

1



Om het te activeren drukt u op  op het interne display. Het lampje **FAST FREEZE (snel invriezen)** gaat branden.

2



Om te deactiveren voordat de 24 uur zijn verstreken, drukt u nogmaals op . Wanneer **FAST FREEZE (snel invriezen)** is gedeactiveerd, is het lampje uit.

Activeer voor het beste resultaat de functie voordat deze nodig is. U kunt hem ook activeren wanneer u voedsel in de vriezer plaatst.

Bottle Chill (Flessenkoeling)

BOTTLE CHILL (FLESSENKOELING) koelt uw dranken snel in de vriezer gedurende een ingestelde tijd van 15 minuten. Afhankelijk van de grootte van de fles, moet u deze mogelijk terugplaatsen in de vriezer en het opnieuw instellen.

1



Druk op  om het bedieningspaneel te activeren.

Het lampje **BOTTLE CHILL (flessenkoeling)** gaat branden.

Het -pictogram gaat branden op het externe display (alleen ijs- en watermodellen).

2



Na 15 minuten weerklinkt er een geluidssignaal om u eraan te herinneren uw drank uit de diepvriezer te halen.



Voor modellen die geen water schenken

Open de deur van het koelkastcompartiment en druk op een willekeurige toets op het bedieningspaneel om het alarm uit te zetten.

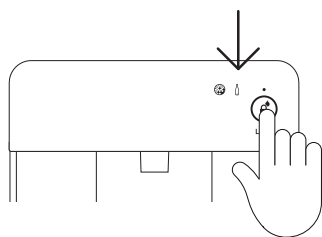
3



Voor modellen die water schenken

Het -pictogram knippert op het externe display. Druk op  op het externe display om het signaal uit te zetten.

4

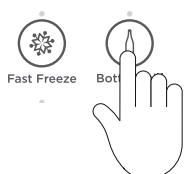

Om **BOTTLE CHILL (snel invriezen)** vóór 15 minuten uit te schakelen, drukt u op de -knop op het bedieningspaneel.

Als **BOTTLE CHILL (Flessenkoeling)** is gedeactiveerd, gaat het lampje niet branden en is het pictogram niet zichtbaar op het externe display (alleen ijs- en watermodel).

GEBRUIK VAN UW APPARAAT

Ice On/Off (IJs aan/uit)

ICE ON/OFF (ijs aan/uit) activeert ijs automatisch - dit is alleen beschikbaar in het onderste compartiment.

Uw ijsblokjesmaker is zo ontworpen dat hij automatisch ijsblokjes in de ondergelegen ijsbak deponeert totdat hij vaststelt dat de bak vol is. Hoe meer ijs u gebruikt, hoe meer het oplevert. Vóór het eerste gebruik moeten de automatische ijssystemen worden gespoeld.

1



Om te activeren/deactiveren druk op .

Als de ijsblokjesmaker is geactiveerd, gaat het lampje branden.

Boost (ijsboost)

ICE BOOST verhoogt de ijsproductie met tot 30% en wordt na 24 uur automatisch gedeactiveerd.

1

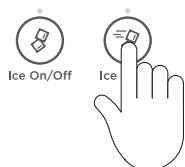



Wanneer u uw ijsblokjesmachine voor het eerst inschakelt, is **ICE BOOST (ijsboost)** uitgeschakeld.

Druk op  om te activeren. Het lampje boven de -toets gaat branden.

ICE BOOST (ijsboost) pauzeert zodra de ijsbak vol is.

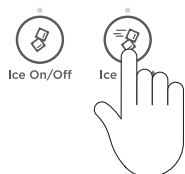
2



Druk om handmatig te deactiveren nogmaals op . Het lampje gaat niet branden.

Als u **ICE BOOST (IJsboost)** activeert, wordt de ijsproductie automatisch ingeschakeld.

Als u het maken van ijs deactiveert, wordt **ICE BOOST (ijsboost)** automatisch gedeactiveerd.

Informatie over u ijsblokjesmaker

Uw automatische ijsblokjesmaker produceert om de 3-4 uur ongeveer acht ijsblokjes, afhankelijk van de temperatuur in de vriesruimte en het aantal keren dat de deur wordt geopend.

Het ijsblokjesbakje wordt gevuld met water. Wanneer de blokjes bevroren zijn, worden ze vanuit de ijslade in de ijsbak geworpen. De productie van ijsblokjes gaat door totdat de ijsbak vol is. De ijsproductie wordt hervat zodra u het opgeslagen ijs begint te gebruiken.

Uw ijs- en waterproduct wordt geleverd met een kleinere ijsbak in de grotere vriezerbak. Aan de ijsbak is de schep voor het ijs bevestigd. Deze schep zorgt voor hygiënische toegang tot het ijs. Indien u een grote hoeveelheid ijs nodig hebt, neemt u de ijsbak weg, zodat de ijsblokjes in de grotere bak kunnen vallen. Om zoveel mogelijk ijs te kunnen bewaren, strijkt u de stapel blokjes gelijk met de ijsblokjeschep.

Als ijs niet vaak wordt gebruikt, worden oude blokjes troebel, smaken ze muff, krimpen ze en kunnen ze aan elkaar plakken. Maak de ijsbak regelmatig leeg en was hem in lauwwater. Droog grondig en plaats terug in de juiste positie.

Schakel de ijsblokjesmaker uit als:

- De watertoevoer voor langere tijd is onderbroken.
- U de ijsbak voor een bepaalde tijd wegneemt.
- U met vakantie gaat.

GEBRUIK VAN UW APPARAAT

Waterdispenser (alleen ijs- en watermodellen)

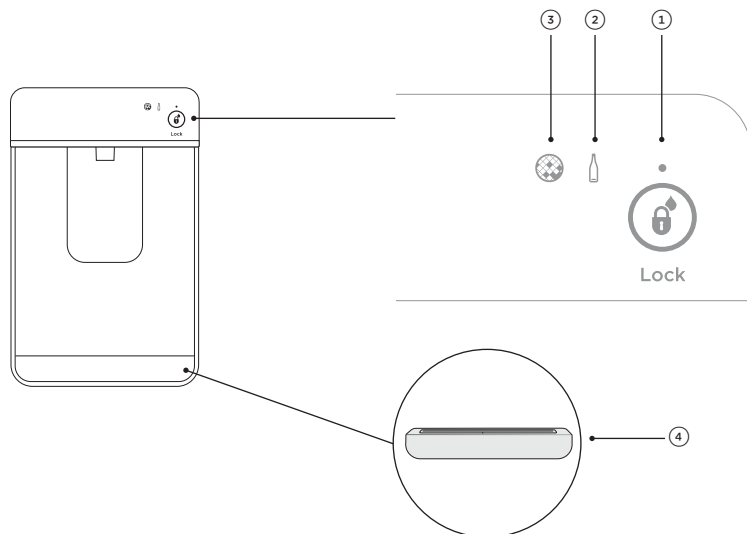

①	Dispenservergrendelingstoets en ledlampje	Vergrendelt/ontgrendelt de waterdispenser. Het lampje boven de vergrendelingstoets gaat branden wanneer de dispenser is vergrendeld.
②	Bottle Chill indicator (Indicatie Flessenkoeling)	Het pictogram gaat branden wanneer BOTTLE CHILL (FLESSENKOELING) is geactiveerd en knippert wanneer de drank klaar is.
③	Filter change indicator (Indicatie filtervervangng)	Het pictogram licht op wanneer het waterfilter moet worden vervangen.
④	Lekbakje	Het lekbakje is zo ontworpen dat het in de bodem van het waterdispenserpaneel past om eventuele druppels water op te vangen.

Schenken

Uw waterdispenser is bestemd voor gebruik met één hand.

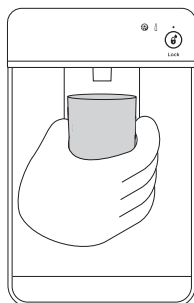

Druk om water te schenken voorzichtig met een glas of bakje tegen de klep van de dispenser.

Trek om de waterstroom te stoppen gewoon uw glas weg van de klep van de dispenser.

Door hard tegen de klep van de dispenser aan te drukken, stroomt het water niet harder en wordt er niet meer water geschonken.

GEBRUIK VAN UW APPARAAT

Dispenser lock (Dispenserslot)

Het **DISPENSER LOCK (DISPENSERSLOT)** bevindt zich op het externe display en kan worden geactiveerd om te voorkomen dat er water wordt geschonken. Dit is handig als u het externe display schoonmaakt of als er kleine kinderen in de buurt zijn.



Om **DISPENSER LOCK (dispenservergrendeling)** te activeren/deactiveren, drukt u gedurende vier seconden op .

Wanneer geactiveerd, gaat het lampje boven de toets branden.

Wanneer de klep van de dispenser wordt ingedrukt, klinken er verschillende pieptonen om de gebruiker te waarschuwen dat er geen water kan worden geschonken.

Waterfilter

Het water dat aan uw koelkast wordt toegevoerd, wordt gefilterd om onzuiverheden te verwijderen via een filter dat zich intern in de rechterbovenhoek van de koelkast bevindt. Vervang uw filterpatroon om de 6 maanden.

- Er verschijnt een pictogram voor de vervangingsindicator  op het interne bedieningspaneel en het externe display wanneer het filter moet worden vervangen. Het pictogram knippert ter herinnering wanneer er water wordt geschonken.
- Vervangende filterpatronen zijn verkrijgbaar bij uw Fisher & Paykel dealer, online of bij een Fisher & Paykel servicetechnicus. De details van het vervangende filterpatroon staan op het patroon vermeld.

Het waterfilterpatroon vervangen

Aanwijzingen voor het vervangen van uw waterfilter vindt u op fisherpaykel.com/waterfilter.

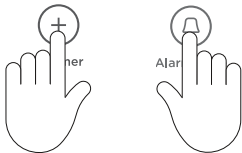

Om de  filterindicator opnieuw in te stellen:

Druk 4 seconden op  en  samen.

Het pictogram  op het bedieningspaneel wordt uitgeschakeld bij het opnieuw instellen.



GEBRUIK VAN UW APPARAAT

Het waterfilter doorspoelen

Voordat u de ijs- en waterfunctie gaat gebruiken, moet u de spoelstappen doorlopen om optimale prestaties van uw waterfilter te garanderen.

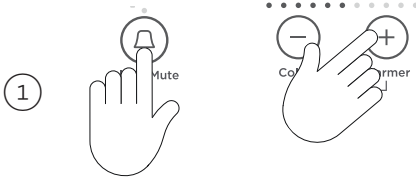
De automatische ijsmaker doorspoelen



Houd ,  en  gedurende 4 seconden teelijkertijd ingedrukt en sluit vervolgens de deur(en). De ijslade draait twee keer om en leegt het water in de bak eronder. De ijslade draait pas om nadat de deuren zijn gesloten. Herhaal de cyclus om stof te verwijderen dat tijdens de productie en het transport in het ijsbakje is verzameld.

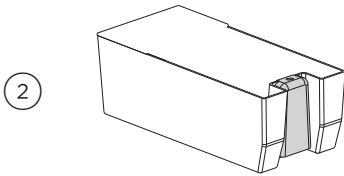

Leeg het water in de bak en plaats de bak op de juiste manier terug. Zorg ervoor dat de schep zich voor de bak bevindt.

Nadat uw ijsblokjesmachine is ingeschakeld, gooit u de eerste 3 oogsten ijs weg (8 blokjes per oogst). Dit spoelt alle onzuiverheden in de waterleiding weg en zorgt voor de beste ijskwaliteit.

Voer de bovenstaande stappen uit na een vakantieperiode of langere perioden waarin u geen ijs gebruikt.

Om de waterdispenser door te spoelen

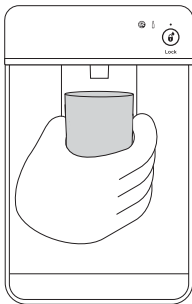

Druk tegen de klep van de waterdispenser om 4 liter water te schenken.

Wacht 4 minuten alvorens weer water te schenken.

Schenk nog eens 4 liter water. Uw waterdispenser is nu klaar voor gebruik.

Het water zal nog enkele dagen na de installatie uit de dispenser blijven druppelen terwijl de resterende ingesloten lucht uit het systeem vrijkomt.

LET OP: Er kunnen koolstofresten samen met water worden afgegeven. Dit is niet schadelijk en normaal tijdens het spoelproces.

GEBRUIK VAN UW APPARAAT

Luchtvochtigheidsregeling



Deksels met luchtvochtigheidsregeling

De regelingsdeksels zijn gemonteerd op de fruit- en groentebakken en de smalle bak van uw koelkast.

- Deze deksels sluiten de bakken af en zorgen voor een vochtig microklimaat om de bewaartijd van groente en fruit te verlengen.
- De deksels zijn speciaal ontworpen met groeven die vocht vasthouden om te voorkomen dat condens op de groenten en fruit druppelt bij hoge luchtvochtigheid.

Vochtigheidsschuif

Elke bak heeft een verstelbare vochtigheidsschuif waarmee u een fruit- of groente-instelling kunt kiezen, afhankelijk van uw behoeften.

- Als er te veel water in de bakken staat (door hoge luchtvochtigheid), kan de bediening worden aangepast naar de fruitinstelling  voor minder waterdruppels en/of kunt u de bakken droog wrijven (indien nodig).
- Houd er rekening mee dat een kleine hoeveelheid water in de bakken gunstig is voor het bewaren van groenten en fruit.
- Gebruik de groente-instelling  wanneer u ethyleengevoelige groenten bewaart, zoals sla, spinazie, broccoli, kool, wortelen.
- Gebruik de fruitinstelling  wanneer u fruit met een hoog ethyleengehalte bewaart, zoals citrusvruchten, steenvruchten en sommige tropische vruchten.
- We raden aan de vochtigheidsschuif naar het midden te schuiven als u zowel fruit als groenten bewaart.
- We raden aan alle groenten en fruit zonder buitenverpakking en in aparte bakken te bewaren.
- Door groenten en fruit te scheiden wordt voorkomen dat ethyleengevoelige producten te snel rijpen en wordt hun houdbaarheid verlengd.

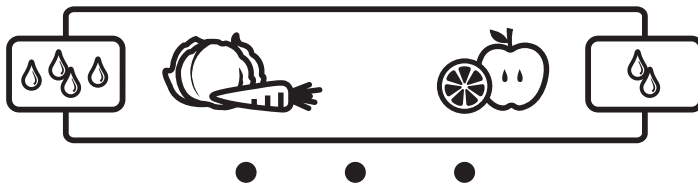

Luchtvochtigheidsregeling grafisch

Slanke opberglade

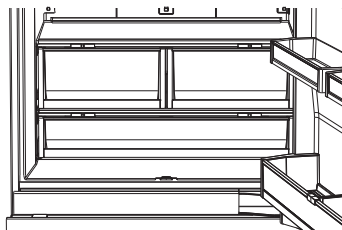

Slanke opberglade

De slanke bakken onderaan de koelruimte bieden opbergruimte voor spullen die u misschien gescheiden wilt houden van de rest van de koelkast.

Deze slanke opbergbakken kunnen worden gebruikt voor het bewaren van delicatessen, dranken of voor het ontdooien van voedsel.

Flessenhouder (indien aanwezig)

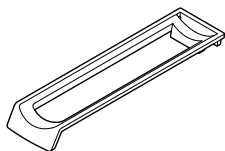

Flessenhouder

De flessenhouders kunnen worden gebruikt om verschillende flessen in op te bergen.

Om de flessenhouder in uw koelkast te plaatsen, schuift u eenvoudig de achterkant van de flessenhouder op de achterraandlijst van een plank in het koelgedeelte.

Als u bepaalde flessenhouders niet gebruikt, kunnen de ongebruikte flessenhouders op elkaar worden gestapeld, zodat ze niet onnodig schapruimte innemen.

Flessen kunnen het beste worden bewaard met de hals naar de voorkant van de koelkast gericht.

Glazen planken

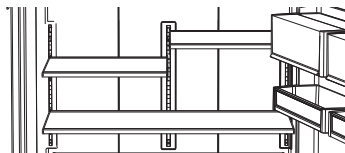

Glazen legplanken kunnen naar wens verplaatst worden in de koelkast.

Verwijder de planken door de achterkant van de plank op te tillen en vervolgens de plank naar voren te trekken.

WIFIVERBINDING

Uw apparaat kan worden aangesloten op uw draadloze thuisnetwerk en op afstand worden bediend met de app.

Aan de slag

- Zorg ervoor dat uw wifi-thuisnetwerk is ingeschakeld.
- U krijgt stapsgewijze aanwijzingen op uw mobiele apparaat.
- Het kan tot 10 minuten duren om met uw afzuigkap verbinding te maken.

Op uw mobiele apparaat:

- ① Download de app van www.fisherpaykel.com/connect
- ② Registreer en maak een account aan.
- ③ Voeg uw apparaat toe en stel de wifiverbinding in.

Buitenkant

Reinig alle oppervlakken met vloeibaar afwasmiddel opgelost in warm water en een zachte doek. Spoel af en wrijf dan droog met een schone, pluisvrije doek.

Gebruik geen schurende reinigingsmiddelen voor roestvrij staal, glasreinigers, oplosmiddelen of schuursponsjes, omdat deze het deuroppervlak beschadigen.

Deurafdichting

Reinig de magnetische deurafdichting elke drie maanden met een tandenborstel en vloeibaar reinigingsmiddel opgelost in warm water.

Flessenhouder (indien aanwezig)

Reinig met warm water en afwasmiddel. Het gebruik van schurende reinigingsmiddelen en oplosmiddelen kan schade veroorzaken.

Extern display en waterdispenser (alleen modellen met waterafgifte)

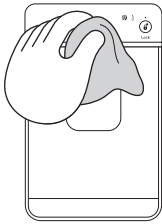

Activeer de **DISPENSER LOCK (Dispenservergrendeling)** om te voorkomen dat er water wordt geschonken tijdens het reinigen. Raadpleeg het gedeelte 'Dispenser lock (Dispenservergrendeling)' voor meer informatie.

Maak het klepje en het externe display schoon met een zachte, pluisvrije vochtige doek.

Lekbakje (alleen modellen met waterafgifte)

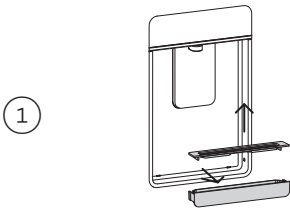

1

Verwijder het lekbakje uit het dispenserpaneel.

Trek de twee helften van de lade uit elkaar. Reinig deze met een vloeibaar wasmiddel opgelost in water en een zachte, pluisvrije doek.

Spoel af en wrijf dan droog met een schone, pluisvrije doek.

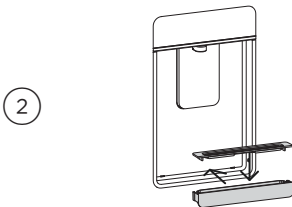

2

Klem de twee helften stevig aan elkaar vast.

Plaats de lekbak terug in het dispenserpaneel, met de afgeronde zijkanten eerst.

Plintroosters en filter

Uw koelkast is uitgerust met een plintrooster en filter om de interne werkende onderdelen te beschermen. We raden aan het rooster en het filter te reinigen in combinatie met het vervangen van uw waterfilterpatroon (om de 6 maanden).

Houd de ventilatieopeningen vrij van obstakels door de vloer voor uw apparaat regelmatig te stofzuigen om de werking van uw apparaat te maximaliseren.

Maak uw apparaat regelmatig schoon, vooral bij huizen met veel stof en ruiende huisdieren.

Alleen modellen RS80 en RS90

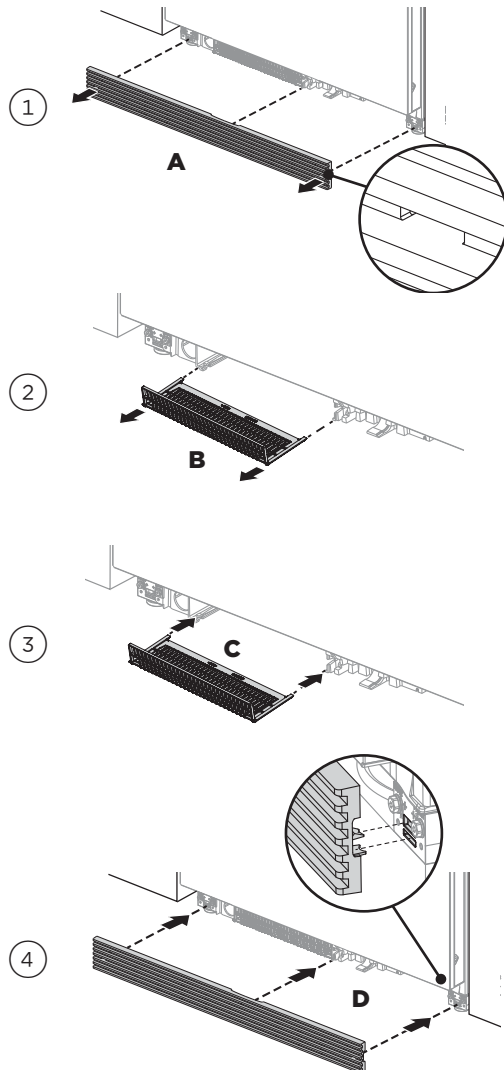

Reinigen van plintrooster en filter

Verwijder het plintrooster door uw vingers in de linker en rechter vierkante openingen in het rooster te steken. Trek naar u toe (**A**).

Verwijder het plintfilter door uw vingers in de linker en rechter vierkante openingen in het filter te steken. Trek naar u toe (**B**).

Reinig beide componenten met vloeibaar afwasmiddel opgelost in warm water en een zachte, pluisvrije doek.

Spoel af met zuiver water en wrijf droog met een schone, pluisvrije doek.

Terugplaatsen van plintfilter en rooster

Om het plintfilter terug te plaatsen, lijnt u de filterlipjes uit met de rails en duwt u ze naar achteren totdat het filter stevig vastklikt (**C**).

Om het plintrooster te vervangen, moet u ervoor zorgen dat de afstandhouders aan de binnenkant van het plintrooster correct zijn geplaatst. Lijn de bevestigingshaken uit en druk het rooster stevig op het product totdat het stevig vastklikt (**D**).

Alleen modellen RS9120W

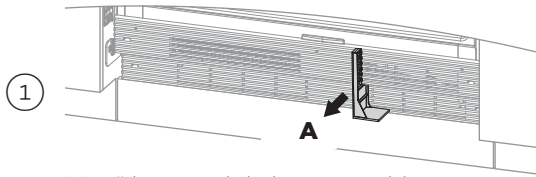

Verwijderen van de luchtstroomverdeler

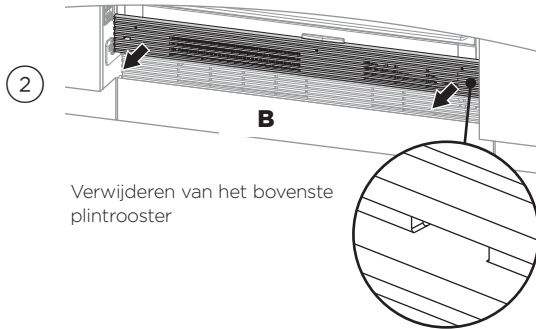

Verwijderen van het bovenste plintrooster

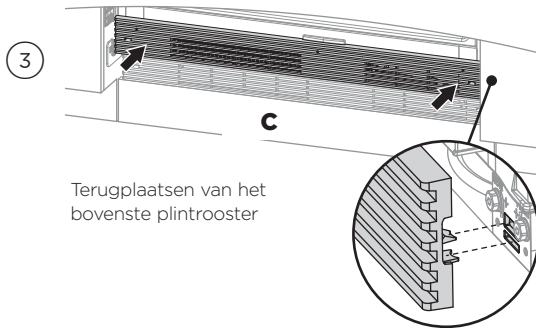

Terugplaatsen van het bovenste plintrooster

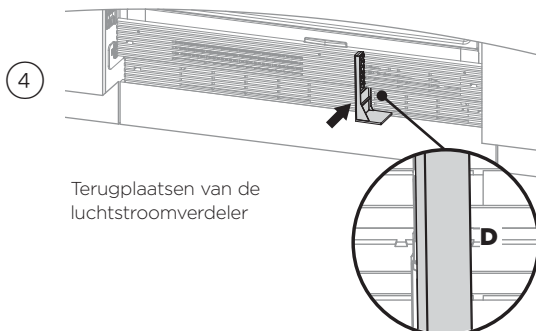

Terugplaatsen van de luchtstroomverdeler

Reinigen van plintrooster en filter:

Verwijder de luchtstroomverdeler door naar u toe te trekken (**A**).

Verwijder het plintrooster door uw vingers in de linker en rechter vierkante openingen in het rooster te steken. Trek naar u toe (**B**).

Vervangen van plintrooster en filter:

Lijn de filterlipjes uit met de rails en duw ze naar achteren totdat het filter stevig vastklikt om het plintfilter terug te plaatsen.

Lijn de bevestigingsshaken uit en druk het rooster stevig op het apparaat totdat het stevig vastklikt om het bovenste plintrooster terug te plaatsen (**C**).

Om de luchtstroomverdeler te vervangen, lijnt u de verdeler uit onder de indicator van de lipjes van het rooster en klikt u deze op de lamellen van het onderste rooster (**D**).

Binnenkant

- De binnenkant van de koelkast moet schoon worden gehouden mede om aantasting van levensmiddelen tijdens de bewaring te voorkomen.
- De hoeveelheid en soorten bewaard voedsel zijn bepalend voor de frequentie van de reiniging van de binnenkant van de koelkast (ideaal eenmaal om de 1 à 2 weken).
- Maak de koelkast leeg en verwijder alle glazen legplanken, deurvakken en bakken om het apparaat gemakkelijker te kunnen reinigen.
- Gebruik op geen enkel onderdeel van uw apparaat agressieve chemicaliën, schuurmiddelen, ammoniak, chloor, bleekmiddel, geconcentreerde wasmiddelen, oplosmiddelen of schuursponsjes. Sommige van deze chemicaliën kunnen uw apparaat beschadigen.
- Reinig alle oppervlakken met een zacht vloeibaar wasmiddel opgelost in warm water en een zachte doek. Spoel af en wrijf dan droog met een schone, pluisvrije doek.

Vrijdragende glazen legplanken

- Reinig deze met een vloeibaar wasmiddel opgelost in warm water en een zachte, pluisvrije doek.
 - Spoel af en wrijf dan droog met een schone, pluisvrije doek.
- ① Om glazen legplanken te verwijderen, houdt u de voor- en achterkant van de legplank stevig vast.
 - ② Duw de legplank verticaal omhoog om ze los te maken van de achterste steunnokken.
 - ③ Trek de legplank naar u toe.

Enkelvoudige flessenhouders

- Reinig deze met een vloeibaar wasmiddel opgelost in warm water en een zachte, pluisvrije doek.
- Spoel af en wrijf dan droog met een schone, pluisvrije doek.

Luchtvochtigheidsregeling

- We raden aan alleen vloeibaar wasmiddel opgelost in warm water en een zachte, pluisvrije doek te gebruiken voor het reinigen van de glasplaat boven de fruit- en groentebakken.
- Spoel af en wrijf dan droog met een schone, pluisvrije doek.
- De onderdelen hoeven niet te worden gedemonteerd bij het reinigen van het deksel met luchtvochtigheidsregeling dat aan de onderkant van de glasplaat is bevestigd.
- Reinig het deksel door de groeven eenvoudig af te vegen met een vochtige, pluisvrije doek.

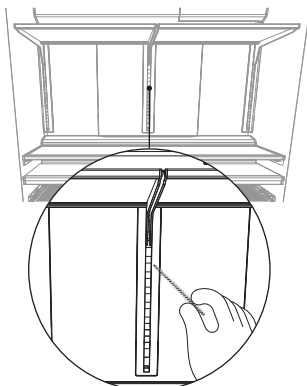

1

Steunnokken

Verwijder alle planken, volg de stappen in het gedeelte 'Glazen legplanken - Koelkast'.

Reinig de steunnokken met vloeibaar reinigingsmiddel opgelost in water en een buisborstel of een schone pluisvrije doek.

Fruit- en groentebakken en slanke bak

Reinig deze alleen met een vloeibaar wasmiddel opgelost in warm water en een zachte, pluisvrije doek. Spoel af en wrijf dan droog met een schone, pluisvrije doek.

- ① Om een bak te verwijderen moet u hem op zijn rails uitschuiven en ervoor zorgen dat u de bak leegmaakt.
- ② Houd beide zijden van de bakhoeken vast en duw de bak stevig naar boven om van de bevestigingslipjes los te komen.
- ③ Trek de bak naar u toe om hem te verwijderen. Duw beide rails terug in de koelkast.
- ④ Plaats de bak terug door de rails uit te schuiven en hem bovenop de rails te plaatsen.
- ⑤ Duw de bak langzaam op de rails totdat u voelt dat hij erop vastklikt.
Zorg ervoor dat de lipjes van de bak stevig op de rails zijn vastgeklikt vóór gebruik.

BELANGRIJK!

De rails zijn voorgesmeerd om te helpen bij het openen en sluiten van de bakken.

Ze hoeven niet opnieuw te worden gesmeerd. Verwijder het vet niet van de rails om een soepele werking te behouden. Dompel de rails niet in water.

Vriesbakken en vrieslade

De diepvriesbakken en de lade hoeven niet te worden verwijderd om ze te reinigen. Eenvoudig schoonvegen met een zachte, pluisvrije doek.

Ijsbak

- We raden aan uw ijsbak regelmatig te reinigen en eventueel oud ijs op de bodem van de bak(ken) regelmatig weg te gooien. Reinigen van de componenten van de ijsblokjesmaker is niet nodig.
- Gebruik voor het reinigen alleen vloeibaar wasmiddel opgelost in warm water en een zachte, pluisvrije doek. Spoel af en wrijf dan droog met een schone, pluisvrije doek.
- Zorg ervoor dat de ijsschep altijd voor de bak wordt geplaatst.
- We raden aan om de ijsmaker uit te schakelen voordat je op vakantie gaat. Zie het gedeelte 'Ijsblokjes maken'.
- Zet bij terugkomst de automatische ijsblokjesmaker aan en gooi de eerste volle bak met ijs weg. Raadpleeg de sectie 'Automatische ijsblokjesmaker'.

Vakantieperiode

Laat uw koelkast aanstaan terwijl u met vakantie bent.

Voor ijs- en watermodellen

- Zet de ijsblokjesmaker uit op het bedieningspaneel.
- Sluit de watertoevoer naar de koelkast af.
- Zet bij uw terugkeer de watertoevoer naar de koelkast weer open.
- Schenk 4 liter water en giet het weg zodat het reservoir opnieuw met vers water wordt gevuld.
- Zet de ijsblokjesmaker aan.
- Gooi de inhoud van de eerste volle ijsbak weg.

Voor een veilige voedselbewaring

- Bewaar alleen vers voedsel van hoge kwaliteit in uw apparaat.
- Leg bederfelijke voedingsmiddelen meteen na aankoop in het apparaat. Bewaren bij kamertemperatuur verhoogt de snelheid van bederf en kan schadelijke microbiële groei mogelijk maken.
- Voedingsmiddelen zoals vlees, gevogelte en zeevruchten moeten goed worden ingepakt of afgesloten in een geschikte verpakking om uitdroging, kleurverloop, smaakverlies en geuroverdracht te voorkomen.
 - We raden aan deze levensmiddelen op de onderste plank van uw apparaat of in een van de bakken te bewaren om morsen en kruisbesmetting met andere etenswaren te voorkomen.
- Zorg ervoor dat warme etenswaren en dranken voldoende zijn afgekoeld voordat u ze in het apparaat plaatst. Warme voedingsmiddelen kunnen andere voedingsmiddelen opwarmen tot onveilige temperaturen. Zij kunnen er ook voor zorgen dat levensmiddelen in gesloten verpakking gaan zweten / condenseren – wat ongewenst is.
- Dranken kunnen het best rechtop worden geplaatst in de deurvakken of op de flessenrekken.
- Zorg ervoor dat rauw en gekookt voedsel apart wordt bewaard om kruisbesmetting te voorkomen.
- Consumeer etenswaren binnen de aanbevolen bewaartijden. Gooi voedsel met tekenen van bederf weg.
- Open de deur zo weinig mogelijk om optimale bewaartemperaturen in uw apparaat te handhaven.
- We raden u aan om 'Fast Freeze' (Snel invriezen) te gebruiken wanneer u etenswaren aan uw vriezer toevoegt, bijvoorbeeld na het winkelen. Deze functie zorgt ervoor dat het voedsel binnen de kortste tijd wordt ingevroren, waardoor de versheid behouden blijft en de houdbaarheid van uw voedsel wordt verlengd.
- Bewaring bij andere temperaturen dan aanbevolen kan de houdbaarheid beïnvloeden.

Voedingsmiddelen die in de koelkast worden bewaard

- Zuivelproducten zoals boter en kaas moeten worden bewaard in het afgesloten deurvak om geuroverdracht of de opname van de geur van ander voedsel zoveel mogelijk te vermijden.
- Eieren moeten in hun doos worden bewaard om de opname van sterke geuren door hun poreuze schaalstructuur te voorkomen.
- Bewaar geen koudegevoelige voedingsmiddelen, zoals fruit en groenten, in een compartiment dat in chill-modus (snelkoelen-modus) staat. Koude temperaturen kunnen leiden tot schade door snelkoeling of bevroering.

Levensmiddelen die in de diepvriezer worden bewaard

- We raden aan koolzuurhoudende dranken alleen in uw vriezer te koelen als de functie 'Bottle Chill' (Flessenkoeling) actief is.
 - Bewaar geen koolzuurhoudende dranken zonder deze functie te activeren. Dranken die gedurende lange tijd worden bewaard, kunnen bevriezen met de explosie van de fles/blik als gevolg.
- Zorg ervoor dat de lucht uit de verpakking verwijderd is om de vorming van ijskristallen en vriesbrand te voorkomen.
- Om de versheid en kwaliteit te behouden, raden we aan om voedingsmiddelen in de koelkast te ontdooien. Deze voedingsmiddelen mogen niet in contact komen met vers voedsel. Zorg ervoor dat gedeeltelijk of volledig ontdooid voedsel nooit opnieuw wordt ingevroren – bereid het onmiddellijk.

- Bewaar in te vriezen voedsel niet in contact met voedsel voor opslag. Als u bevroren voedsel in het koelvak ontdooit, zorg er dan voor dat de bevroren producten niet in contact komen met vers voedsel.
- Het herhaaldelijk ontdooien van voedsel wordt niet aanbevolen. Diepvriesproducten die regelmatig zullen worden gebruikt, moeten in kleinere hoeveelheden worden bewaard.

Storingen

- Tel het aantal pieptonen dat u hoort als de deur van de koelruimte wordt geopend.
- Noteer het aantal en de volgorde van de temperatuurlampjes die op het interne bedieningspaneel worden weergegeven en neem contact op met een door Fisher & Paykel opgeleide en ondersteunde servicetechnicus om de storing te verhelpen. U kunt dit doen door online naar fisherpaykel.com te gaan of door contact op te nemen met onze klantenservice.
- Druk op een willekeurige toets op het **interne bedieningspaneel** om het storingsalarm uit te zetten.

Normale koelkastgeluiden

ActiveSmart™ koelkasten zijn ontworpen voor uitstekende energiescores en koelprestaties. Als gevolg hiervan kunt u geluiden horen die enigszins anders zijn dan die van uw oude koelkast.

Normale koelkastgeluiden:

- **Geluid van de luchtstroom van de ventilator.** ActiveSmart™ koelkasten hebben ventilatoren die van snelheid veranderen afhankelijk van de vraag. Tijdens koelperioden, zoals bijvoorbeeld nadat de deur vaak is geopend, zorgen ventilatoren voor koudeluchtcirculatie in de koel- en vriesruimten en is daarbij het luchtstroomgeluid hoorbaar. Dit is heel normaal.
- **Krakende of knallende geluiden.** Dit kan gebeuren wanneer de automatische ontdoofunctie werkt.
- **Geluid van stromend water.** Dit is het vloeibare koelmiddel in het systeem en is hoorbaar als een kokend of gorgelend geluid.
- **Een hoorbaar sissend geluid na het sluiten van de vriezedeur.** Dit komt door het drukverschil tussen de warme lucht die de kast is binnengekomen en plotseling is afgekoeld, en de buitenluchtdruk.
- **Zoemende geluiden.** Dit is de compressor die draait en dit is volkomen normaal.
- **Pakkinggeluiden.** Deze ontstaan normaal gesproken na verloop van tijd door opeenhoping van vuil en/of viezigheid. Zie het gedeelte 'Reiniging en onderhoud'.
- **Geluiden van ijsblokjesmaker en waterdispenser:**
 - Werking van de motor (laag bromgeluid).
 - Stromend water wanneer de ijsblokjesmaker en/of het waterreservoir volloopt.
 - Openen en sluiten van waterklep (sissend geluid).
 - IJs dat loskomt van het bakje (gekraak).
 - IJs dat in de ijsbak valt (plofgeluid).
- **Andere vreemde geluiden kunnen worden waargenomen om de volgende redenen:**
 - Meubel niet waterpas
 - Vloer oneffen of onstabiel
 - Rammelende flessen of potten op legplanken

OPLOSSEN VAN PROBLEMEN

Gelieve bij een probleem met uw apparaat eerst de volgende punten na te kijken alvorens contact op te nemen met uw lokale door Fisher & Paykel opgeleide en ondersteunde servicetechnicus of de klantenservice.

Productonderdelen en accessoires zijn verkrijgbaar via het Fisher & Paykel Customer Care Center of online via fisherpaykel.com (deze service is alleen beschikbaar voor geselecteerde markten).

Alle modellen

PROBLEEM	MOGELIJKE OORZAKEN	WAT TE DOEN
Het apparaat werkt niet	Geen spanning op het stopcontact.	Controleer of de stekker goed is aangesloten en de zekering ingeschakeld.
		Controleer een ander apparaat op hetzelfde contact.
		Controleer de hoofdzekering.
Lampje werkt niet	Lampje functioneert niet.	Het lampje kan niet door de gebruiker worden onderhouden. Neem contact op met uw door Fisher & Paykel opgeleide en ondersteunde servicetechnicus.
	Koelkast werkt niet.	Controleer of de koelkast is ingeschakeld aan het stopcontact of aan de isolatieschakelaar.
Motor werkt gedurende lange perioden	Warm weer.	Doe de deur zo weinig mogelijk open om een stabiele temperatuur te bereiken.
	Deur wordt vaak geopend.	
	Recent grote hoeveelheid voedsel ingelegd.	
	Temperatuur te laag ingesteld.	Zie het gedeelte 'Gebruik van uw apparaat'.
	Deuren sluiten niet goed.	Controleer of kast horizontaal staat en de deurafdichtingen schoon zijn. Zie het gedeelte 'Reiniging en onderhoud'.
Bewaarruimten te warm	Temperatuurinstelling niet juist.	Zie het hoofdstuk 'Temperatuurregeling'.
	Deur wordt vaak geopend.	Doe de deur zo weinig mogelijk open om een stabiele temperatuur te bereiken.
	Recent grote hoeveelheid voedsel ingelegd.	
Voedsel bevriest in de koelruimte	Temperatuurinstelling niet juist.	Zie het hoofdstuk 'Temperatuurregeling'.
	Voedsel ligt vlak voor luchtopeningen.	Leg koudegevoelig voedsel niet achteraan in het midden op de legplanken.

OPLOSSEN VAN PROBLEMEN

Alle modellen

PROBLEEM	MOGELIJKE OORZAKEN	WAT TE DOEN
Onvertrouwde geluiden	Meubel niet stabiel of waterpas. Vriesruimte is aan het ontgooien.	Zie het boekje 'Installatiehandleiding'. Dit is normaal.
Het storingsalarm klinkt wanneer de deur van het koelgedeelte is geopend		Noteer het aantal piepgeluiden samen met het aantal en de volgorde van de temperatuurlampjes die op het interne bedieningspaneel gaan branden. Neem contact op met het Customer Care Center.
Water in de groentebakken	Er ontstaat condensatie door het water van fruit en groenten.	Een kleine hoeveelheid condensatie is goed voor de bewaring van fruit en groenten. Wrijf het water eruit met een doek.
Buitenkant van meubel is warm	Dit is normaal.	
Condensatie op buitenkant van koelkast/ diepvriezer	Niet ongevoel tijdens perioden van hoge luchtvochtigheid.	Wrijf droog.
Condensatie binnenin de koelruimte	Deur vaak of langdurig geopend.	Open deur zo weinig mogelijk.
	Deurafdichting is lek.	Controleer of de afdichting vlak zit en goed sluit.
	Niet ongevoel tijdens perioden van hoge luchtvochtigheid.	Wrijf droog.
Lade/bak schuift niet gelijkmatig in en uit	De verpakking zit vast.	Controleer of er geen etenswaren of verpakkingsmateriaal achter de lade/bak vastzit.
Ijsblokjes smaken bedorven	Geopende verpakkingen kunnen geur / smaak doorgeven.	Gooi ijsblokjes weg en maak de ijsbak schoon. Zie het gedeelte 'Reiniging en onderhoud'.
		Wikkel sterk ruikend voedsel in of bedek het.
Overmatig geluid van de afdichting	Kan te wijten zijn aan vuilophoping.	Zie het hoofdstuk 'Reiniging en onderhoud'.
Deur sluit niet	Een obstakel belet het sluiten van de deur.	Verplaats het obstakel.

OPLOSSEN VAN PROBLEMEN

Alleen ijs- en watermodellen

PROBLEEM	MOGELIJKE OORZAKEN	WAT TE DOEN
Automatische ijsblokjesmaker werkt niet.	Ijsblokjesmaker is niet ingeschakeld.	Schakel de ijsblokjesmaker in, zie het gedeelte 'Ijsblokjes maken'.
	Watertoevoer afgesloten of niet aangesloten.	Sluit watertoevoer aan.
	Vriesruimte werkt niet.	Neem contact op met het Customer Care Center.
	Waterdruk te laag.	Controleer waterdruk.
	Waterleiding geknikt / geblokkeerd.	Controleer of waterleiding niet is geknikt / geblokkeerd.
	Filter verstopt.	Waterfilter is mogelijk aan vervanging toe.
	Ijsblokjes blijven plakken in de ijsbak.	Verwijder de ijsbak, maak de blokjes los en verwijder het samengeklonterde ijs. Plaats de ijsbak terug.
Ijsblokjes smaken bedorven	Geopende verpakkingen kunnen geur / smaak doorgeven.	Gooi ijsblokjes weg en maak de ijsbak schoon. Zie het gedeelte 'Reiniging en onderhoud'. Wikkel sterk ruikend voedsel in of bedek het.
	Slechte smaak van inkomend water.	Vervangingsfilters kunnen online worden gekocht op fisherpaykel.com of door de klantenservice van Fisher & Paykel te bellen.
Ijsblokjes bevroren traag.	Mogelijk was de deur niet goed gesloten.	Sluit de deur.
	Vriesruimte te warm ingesteld.	Zet op een lagere temperatuur. (Zie het hoofdstuk 'Temperatuurregeling').

OPLOSSEN VAN PROBLEMEN

Alleen ijs- en watermodellen

PROBLEEM	MOGELIJKE OORZAKEN	WAT TE DOEN
Water heeft een slechte smaak/geur	Koelkast lange tijd niet gebruikt.	Spoel het waterfiltersysteem door. Schenk 4 liter water en giet het weg zodat het reservoir opnieuw met vers water wordt gevuld.
Inkomend water van slechte kwaliteit.	Koelkast lange tijd niet gebruikt.	Spoel het waterfiltersysteem door. Schenk 4 liter water en giet het weg zodat het reservoir opnieuw met vers water wordt gevuld.
Waterdispenser werkt niet	Watertoevoer afgesloten of niet aangesloten.	Schakel watertoevoer in.
	Toevoerleiding is mogelijk verstopt.	Controleer de toevoerleiding op knikken of lekken.
	Bij eerste installatie zit er mogelijk lucht in het watersysteem.	Verwijder de lucht door 4 liter water door de dispenser te laten stromen.
	Het filter is mogelijk verstopt en moet worden vervangen.	Filterpatroon vervangen. Vervangingsfilterpatronen kunnen online worden gekocht op fisherpaykel.com of door de klantenservice van Fisher & Paykel te bellen.
Water in eerste glas is warm	Waterdispenser lange tijd niet gebruikt.	Verhoog de temperatuur naar een warmere stand in de koelruimte en de vriezer.
	Reservoirinhoud recent opgebruikt.	Giet het eerste geschonken glas water weg. Geef water tijd om te koelen.
Druppels doen lekbak overlopen	Ingesloten lucht in reservoir.	Spoel het waterfiltersysteem door.
	Nieuw filter geplaatst.	Tap 4 liter water af en gooi het weg, laat het dispenserpad nog eens 2 minuten rusten. Schenk weer 4 liter water en giet het weg. Hierdoor wordt opgesloten lucht in de waterreservoir en het filtersysteem verplaatst.
Water stroomt trager	Het filterpatroon is verstopt. Controleer of het filterpictogram is verlicht.	Vervang de filtercartridge. Vervangende filterpatronen kunnen online worden gekocht op fisherpaykel.com of door de klantenservice van Fisher & Paykel te bellen.
	Geknikte watertoevoerleiding.	
IJsvorming in de vriesruimte	Vriezerdeur sluit niet goed.	Leg de etenswaren in de vriezer zo dat de deur goed kan sluiten. Controleer en reinig de deurafdichting.
Geluiden van de ijsblokjesmaker	Normale werking van de ijsblokjesmaker.	Zie het gedeelte 'Waarschuwingen en geluiden voor gebruikers'.

OPLOSSEN VAN PROBLEMEN

Kleine blokjes	Waterdruk te laag.	Controleer waterdruk.
	Filter verstopt.	Vervang het filterpatroon. Vervangende filterpatronen kunnen online worden gekocht op fisherpaykel.com of door de klantenservice van Fisher & Paykel te bellen. Instructies voor het installeren van het vervangende waterfilter worden met het filter meegeleverd.
Nat ijs / ijs klontert	Deur van vriesruimte langdurig geopend.	Tik licht op het ijs met de schep om de blokjes los te maken of maak -- in geval van grote klonTERS -- de ijsbak leeg en maak nieuw ijs.
	Hoge omgevingstemperatuur.	
	De ijsbak is langdurig uit de vriesruimte geweest.	
	Het ijs blijft na verloop van tijd aan elkaar plakken.	
Kleine of grote ijsblokjes	Onvoldoende of te hoge waterdruk.	ontroleer waterdruk.

SERVICE EN GARANTIE

Voor details over uw fabrieksgarantie en contactpersonen voor onderhoud verwijzen wij u naar het aparte 'Service and Warranty'-boek (service- en garantieboek) dat bij uw apparaat is geleverd.

Dit product is ontworpen voor gebruik in een normale huishoudelijke omgeving. Dit product is niet ontworpen voor commercieel gebruik. Elk commercieel gebruik door de klant heeft invloed op de fabrieksgarantie van dit apparaat.

Neem voor reserveonderdelen contact op met Fisher & Paykel Customer Care. Voor alle Fisher & Paykel koelkasten zijn reserveonderdelen verkrijgbaar voor een periode van minimaal 10 jaar vanaf de productiedatum.

Vul in en bewaar voor latere raadpleging:

Model	_____
Serienummer	_____
Aankoopdatum	_____
Koper	_____
Dealer	_____
Gemeente	_____
Plaats	_____
Land	_____

EUROPESE RICHTLIJN 2012/19/EU BETREFFENDE AFGEDANKTE ELEKTRISCHE EN ELEKTRONISCHE APPARATUUR (AEEA)

EU Dit apparaat is gemarkeerd volgens de Europese richtlijn 2012/19/EU betreffende Afdankte Elektrische en Elektronische Apparatuur (AEEA). Door ervoor te zorgen dat dit product correct wordt verwijderd, helpt u mogelijke negatieve gevolgen voor het milieu en de volksgezondheid te voorkomen, die anders door onjuiste afvalverwerking van dit product zouden kunnen worden veroorzaakt.

Het symbool  op het serieplaatje of op de begeleidende documenten geeft aan dat dit apparaat niet als huishoudelijk afval mag worden behandeld. Het moet worden ingeleverd bij het inzamelpunt voor recycling van elektrische en elektronische apparatuur. Het apparaat moet worden weggegooid in overeenstemming met de plaatselijke milieuvorschriften voor afvalverwerking. Zorg ervoor dat het koelmiddelcircuit niet wordt beschadigd.

Neem voor meer informatie over behandeling, terugwinning en recycling van dit product contact op met uw lokale stedelijke dienst voor de verwijdering van huishoudelijk afval of de Fisher & Paykel detailhandelaar/dealer bij wie u dit product hebt gekocht.

FISHERPAYKEL.COM

© Fisher & Paykel Appliances 2024. Alle rechten voorbehouden.

De in deze handleiding getoonde modellen zijn mogelijk niet in alle markten verkrijgbaar en kunnen te allen tijde worden gewijzigd.

De productspecificaties in deze handleiding zijn van toepassing op de specifieke producten en modellen die op de uitgiftedatum zijn beschreven. In het kader van ons beleid van voortdurende verbetering van onze producten, kunnen deze specificaties te allen tijde worden gewijzigd.

Ga voor actuele informatie over de beschikbaarheid van modellen en specificaties in uw land naar onze website of neem contact op met uw lokale Fisher & Paykel-dealer.

432284A 04.24