

FISHER & PAYKEL

CAMPANA EXTRACTORA DE CAJÓN DE PARED

CONTEMPORARY

Modelos HC24DCXB4, HC30DCXB4 y HC36DCXB4

GUÍA DE INSTALACIÓN

US CA

⚠ ¡ADVERTENCIA!



Riesgo de descarga eléctrica

El incumplimiento de esta recomendación puede ocasionar una descarga eléctrica o la muerte.

- El trabajo de instalación y colocación del cableado eléctrico deberá estar a cargo de una persona calificada, de conformidad con todos los códigos y normas correspondientes, incluido el diseño a prueba de incendios.
- Desconecte siempre el electrodoméstico de la red eléctrica antes de realizar trabajos de mantenimiento o reparación.
- La conexión a tierra inadecuada puede provocar un riesgo de descarga eléctrica

⚠ ¡ADVERTENCIA!



Peligro por el peso del equipo

El incumplimiento de este consejo puede ocasionar daños o lesiones personales.

- El electrodoméstico es pesado. Tenga mucho cuidado al instalarlo.
- El electrodoméstico debe instalarse sobre una estructura sólida como una pared, un travesaño, una viga o un armazón.
- **Peso del producto:** HC24: 33 lb (15 kg), HC30: 35 lb (16 kg), HC36: 40 lb (18 kg).

⚠ ¡ADVERTENCIA!



Peligro de corte

Si no tiene precaución, podría sufrir lesiones.

- Atención: algunos bordes son filosos.
- Utilice guantes para protegerse de los bordes filosos.

⚠ ¡ADVERTENCIA!



Riesgo de incendio

El incumplimiento de esta recomendación puede ocasionar quemaduras graves o la muerte.

- Nunca deje las unidades de superficie sin supervisión a configuraciones altas. El desbordamiento de líquidos por ebullición provoca derrames grasos y humeantes que pueden prenderse fuego. Caliente el aceite lentamente a configuraciones bajas o medias.
- Siempre encienda la campana cuando cocine a fuego alto o cuando flambee alimentos.
- Limpie con frecuencia los ventiladores de extracción. No deje que la grasa se acumule en el ventilador o el filtro.
- Utilice sartenes de tamaño adecuado. Emplee los utensilios de cocina apropiados para el tamaño del elemento de superficie.

LEA Y GUARDE ESTAS INSTRUCCIONES

¡ADVERTENCIA!

Cuando utilice este electrodoméstico, tenga siempre en cuenta las medidas de prevención de accidentes básicas, incluidas las siguientes:

Instalación

- Lea todas las instrucciones antes de instalar o utilizar este electrodoméstico.

- Proporcione esta información a la persona que instala el electrodoméstico, ya que hacerlo podría reducir los costos de instalación.
- Desconecte el electrodoméstico de la red eléctrica antes de la instalación, del mantenimiento y servicio o de la limpieza.
- Solo una persona debidamente calificada debe instalar este electrodoméstico y conectarlo a la red eléctrica siguiendo estas instrucciones de instalación y de conformidad con cualquier normativa local aplicable en materia de construcción y electricidad. No instalar el dispositivo de la manera correcta podría invalidar cualquier reclamo de garantía o responsabilidad.
- No se suministran los accesorios para los conductos. Todos los conductos deben cumplir con los requisitos y los códigos de construcción locales.
- Se debe prestar atención para garantizar que se cumplan todas las regulaciones aplicables relacionadas con la liberación del aire de extracción.
- Antes de conectar cualquier tubería, consulte las ordenanzas municipales para asegurarse de que se cumplan las normas correspondientes en materia de expulsión de aire de extracción y solicite permiso a la persona a cargo del edificio.
- El aire de extracción no deberá dirigirse hacia una chimenea existente que se utilice para expulsar humos originados en electrodomésticos de combustión de gas u otros combustibles.
- La habitación deberá tener una adecuada ventilación al utilizar la campana extractora al mismo tiempo con electrodomésticos de combustión de gas u otros combustibles.
- La distancia mínima entre la superficie de apoyo de los recipientes de cocción del anafe y la parte más baja de la campana extractora debe ser de 24" (610 mm).
- El acero inoxidable se daña muy fácilmente durante la instalación si se raya o golpea con herramientas. Se recomienda proteger la parte superior de la campana extractora con cartón o poliestireno durante la instalación para minimizar el riesgo de que se produzcan daños.
- Para reducir el riesgo de que se produzcan daños en el anafe, se recomienda proteger su superficie con cartón o un objeto similar durante la instalación de la campana extractora.
- Este electrodoméstico no está diseñado para que lo utilicen personas (incluidos niños) con capacidades físicas, sensoriales o mentales reducidas, o con falta de experiencia y conocimiento, a menos que hayan recibido supervisión o instrucciones con respecto al uso del electrodoméstico por parte de una persona responsable de su seguridad.
- Deberá supervisar a los niños para asegurarse de que no jueguen con el electrodoméstico. Los niños no deberán llevar a cabo labores de limpieza o mantenimiento sin supervisión.
- Debe leer los detalles con respecto al método y la frecuencia de la limpieza.
- Existe riesgo de incendio si la limpieza no se lleva a cabo de acuerdo con las instrucciones.
- Nunca ponga a freír alimentos y los deje sin supervisión, ya que la grasa puede sobrecalentarse e incendiarse. El riesgo de incendio es aún mayor en caso de que emplee aceite usado.
- No prepare platillos flambeados debajo de la campana extractora.
- Nunca utilice la campana extractora sin los filtros colocados.
- Durante una descarga electrostática (ESD) es posible que el dispositivo deje de funcionar. Apague y vuelva a encender el dispositivo para que vuelva a funcionar según lo previsto.
- **PRECAUCIÓN:** Las piezas que están al alcance de la mano pueden calentarse al utilizarse con electrodomésticos de cocina.
- Antes de su uso, retire todo el embalaje, incluidas las envolturas protectoras.
- **ADVERTENCIA: PARA REDUCIR EL RIESGO DE LESIONES PERSONALES EN CASO DE INCENDIO PROVOCADO POR LA GRASA EN LA SUPERFICIE DE LA ESTUFA, SIGA LAS SIGUIENTES INSTRUCCIONES:**
 - **SOFOQUE LAS LLAMAS** con una tapa ajustada, charola para hornear o charola de

metal, y luego apague el quemador. **TENGA CUIDADO DE NO QUEMARSE.** Si las llamas no se apagan de inmediato, **EVACÚE Y LLAME A LOS BOMBEROS.**

- **NUNCA LEVANTE UNA SARTÉN EN LLAMAS.** Podría quemarse.
- **NO UTILICE AGUA,** incluso trapos o toallas de cocina húmedos, ya que ocasionará una violenta explosión de vapor.
- Utilice un extinguidor **SOLO** en los siguientes casos:
 - Si sabe que cuenta con un extinguidor Clase ABC y si ya sabe cómo usarlo.
 - Si el incendio es pequeño y está concentrado en el área donde se inició.
 - Si ya llamó al departamento de bomberos.
 - Si puede controlar el incendio de espaldas a una salida.

COMPONENTES NECESARIOS

PIEZAS

- Guarde todos los materiales de embalaje hasta que se haya inspeccionado la unidad.
- Inspeccione el producto para asegurarse de que no se haya dañado durante el envío. Si detecta algún daño, comuníquese con el distribuidor o la tienda minorista donde haya adquirido el producto para informarlo.
- Fisher & Paykel no se hace responsable de los daños que se hayan producido durante el envío.

Incluidas

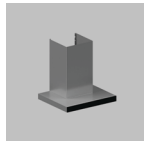

Campana extractora (1)



Chimenea (1)



Chimenea superior (1)



Soporte superior de la chimenea (1)



Soporte para chimenea (1)

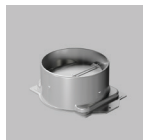

Adaptador de conducto de 6" (150 mm) de diámetro (1)



Tarugo de expansión (8)

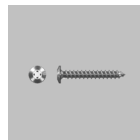

Tornillo Phillips (8) de 1 3/16" (30 mm)



Tornillo autorroscante de 3/8" (10 mm) (2)

No incluidas

Solo para instalaciones con recirculación



Filtro de carbono 793602 (2)

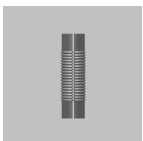

Conducto de 6" (150 mm) (1)*

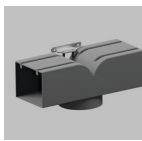

Kit desviador de recirculación 792580 (1)

* Se pueden solicitar longitudes adicionales en www.fisherpaykel.com.

PIEZAS

No incluidas



Extensión de chimenea de 33 7/16" (850 mm)

792492: Modelos HC24 y HC36
793834: modelos HC30

Solo para instalaciones con conducto de salida

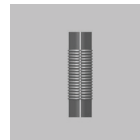

Conducto metálico de 6" Ø150 mm (1)*



Salida del conducto (sofite, pared, techo) (1)

HERRAMIENTAS

No incluidas

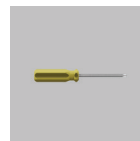

Destornillador Phillips (1)



Cinta adhesiva (1)

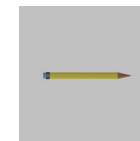

Lápiz (1)



Regla (1)



Taladro eléctrico (1)



Sierra de calar (1)



Cinta métrica (1)

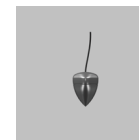

Cuerda y peso (1)



Nivel (1)

* La longitud depende de la instalación

DIMENSIONES DEL PRODUCTO | HC24DCXB4

DATUM: REAR OF PRODUCT

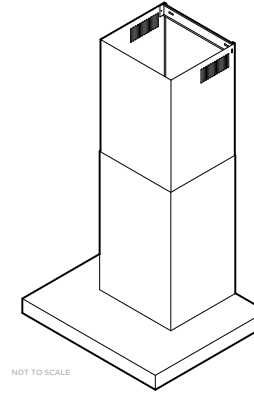
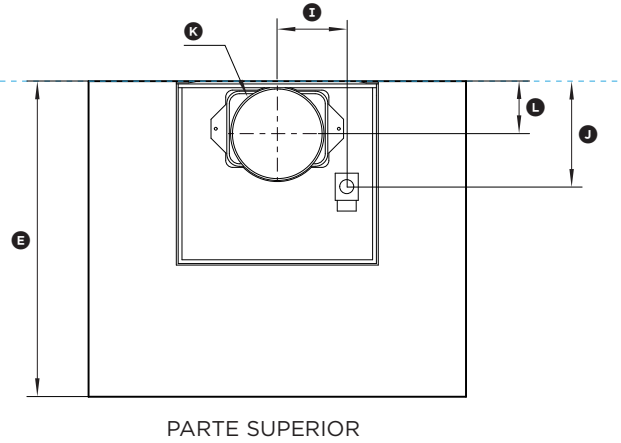

DATUM: BOTTOM OF PRODUCT

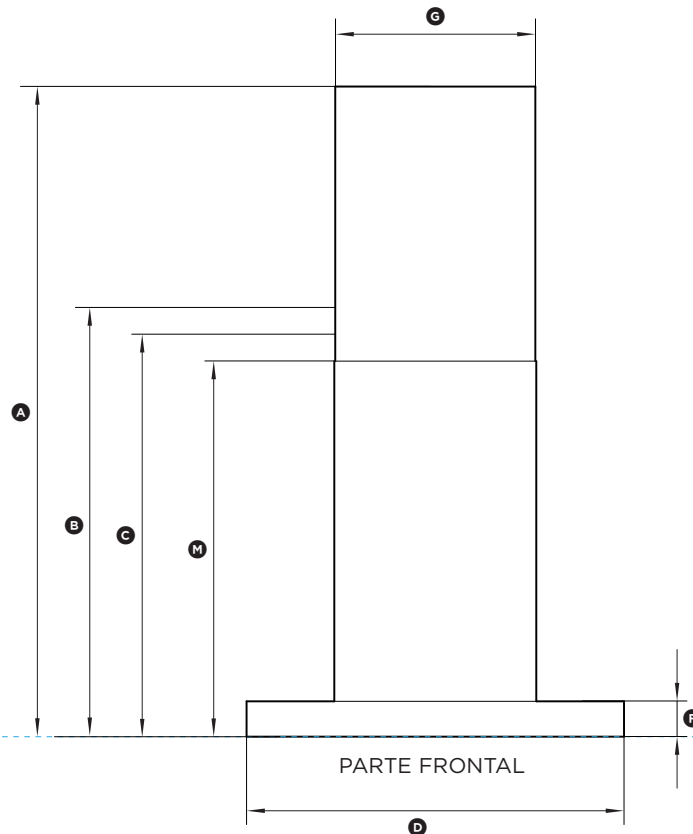

DATUM: REAR OF PRODUCT

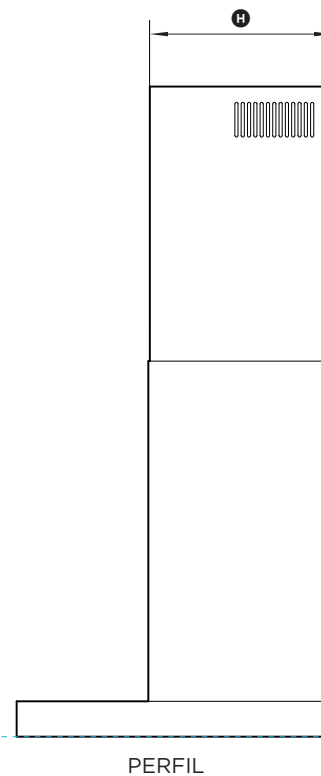

Dimensiones del producto	Pulgadas	mm
Ⓐ Altura máxima de la campana extractora*	40 3/4"	1035
Ⓑ Altura total mínima - Recirculación	26 9/16"	675
Ⓒ Altura total mínima	25"	635
Ⓓ Ancho total de la campana extractora	23 9/16"	598
Ⓔ Profundidad total de la campana extractora	19 11/16"	500
Ⓕ Altura de la campana	2 3/16"	55
Ⓖ Ancho de la chimenea	12 5/8"	320
Ⓜ Profundidad de la chimenea	11 7/16"	290
Ⓜ Distancia desde el plano central hasta el centro de la caja de conexiones	5 1/16"	129
Ⓜ Distancia desde la parte posterior del producto hasta el centro de la caja de conexiones	6"	150
Ⓜ Diámetro de salida del conducto	6"	150
Ⓜ Distancia desde el centro de la salida del conducto hasta la parte posterior del producto	3 3/8"	85
Ⓜ Altura del punto de referencia hasta la parte superior de la sección de la chimenea inferior	23 7/16"	595

* Altura máxima con los accesorios de extensión de la chimenea de 55 1/8" (1400 mm)

Distancia mínima sobre los anafes	Pulgadas	mm
Altura desde la base del producto hasta la superficie de cocción	mín. 24"	610

Nota: La altura mínima de instalación puede ser mayor si su anafe así lo requiere. Consulte las instrucciones de instalación del anafe.

INDICA EL PUNTO DE REFERENCIA DEL PRODUCTO -----
INDICA LOS ESPACIOS LIBRES NECESARIOS PARA LOS GABINETES -----

Las dimensiones pueden variar en 1/16" (±2 mm).

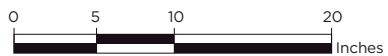

DIMENSIONES DEL PRODUCTO | HC24DCXB4

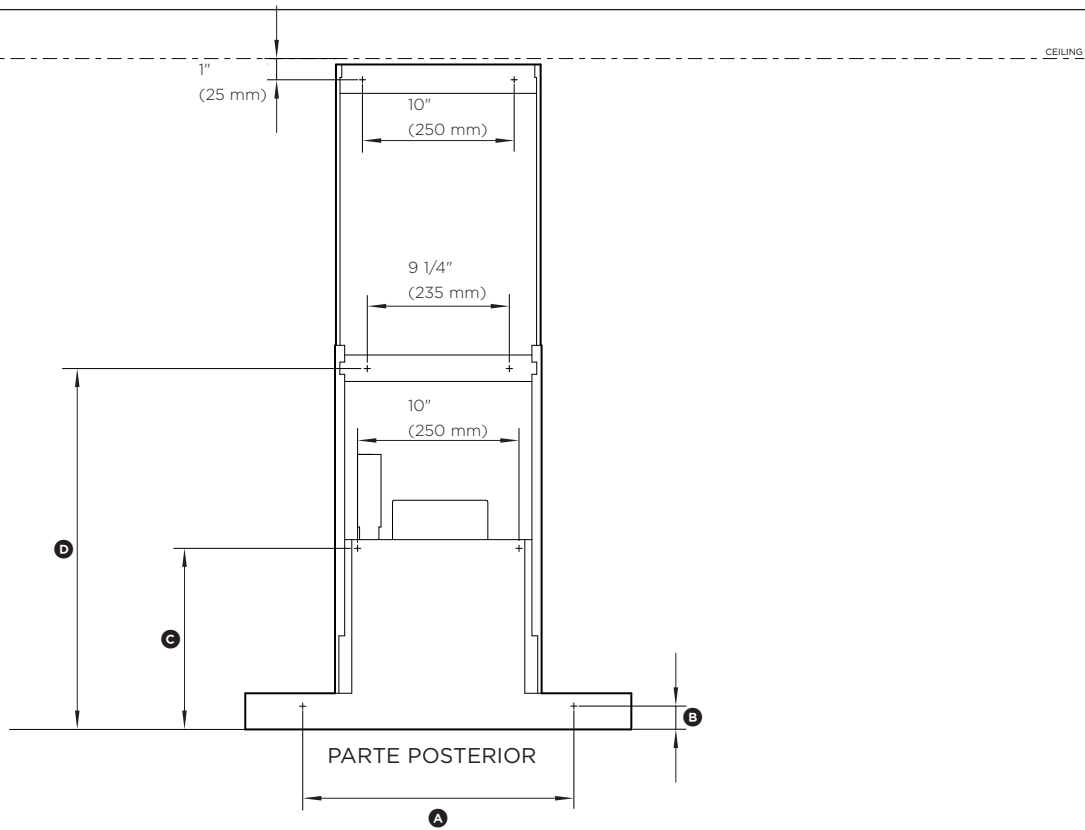

Dimensiones del producto	Pulgadas	mm
Ⓐ Ancho del punto de fijación inferior de la campana extractora	16 9/16"	420
Ⓑ Altura del punto de fijación inferior de la campana extractora	1 7/16"	36
Ⓒ Altura del punto de fijación superior de la campana extractora	11 1/4"	286
Ⓓ Altura del punto de fijación del soporte de la chimenea	22"	558
Ⓔ Longitud de la luz	16 3/4"	425
Ⓕ Distancia desde el centro de la luz hasta la parte frontal del producto	2 3/8"	60

DATUM: REAR OF PRODUCT

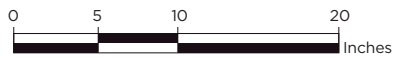
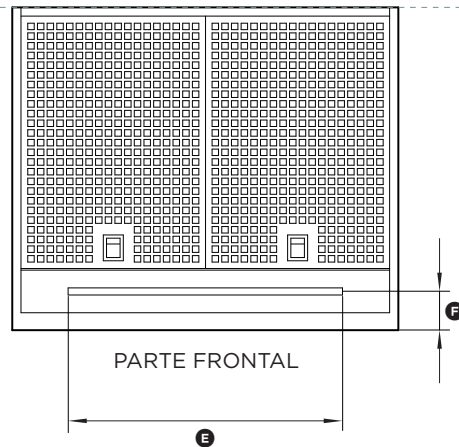

INDICA EL PUNTO DE REFERENCIA DEL PRODUCTO -----
 INDICA LOS ESPACIOS LIBRES NECESARIOS PARA LOS
 GABINETES -----

Las dimensiones pueden variar en 1/16" (±2 mm).

DIMENSIONES DEL PRODUCTO | HC30DCXB4

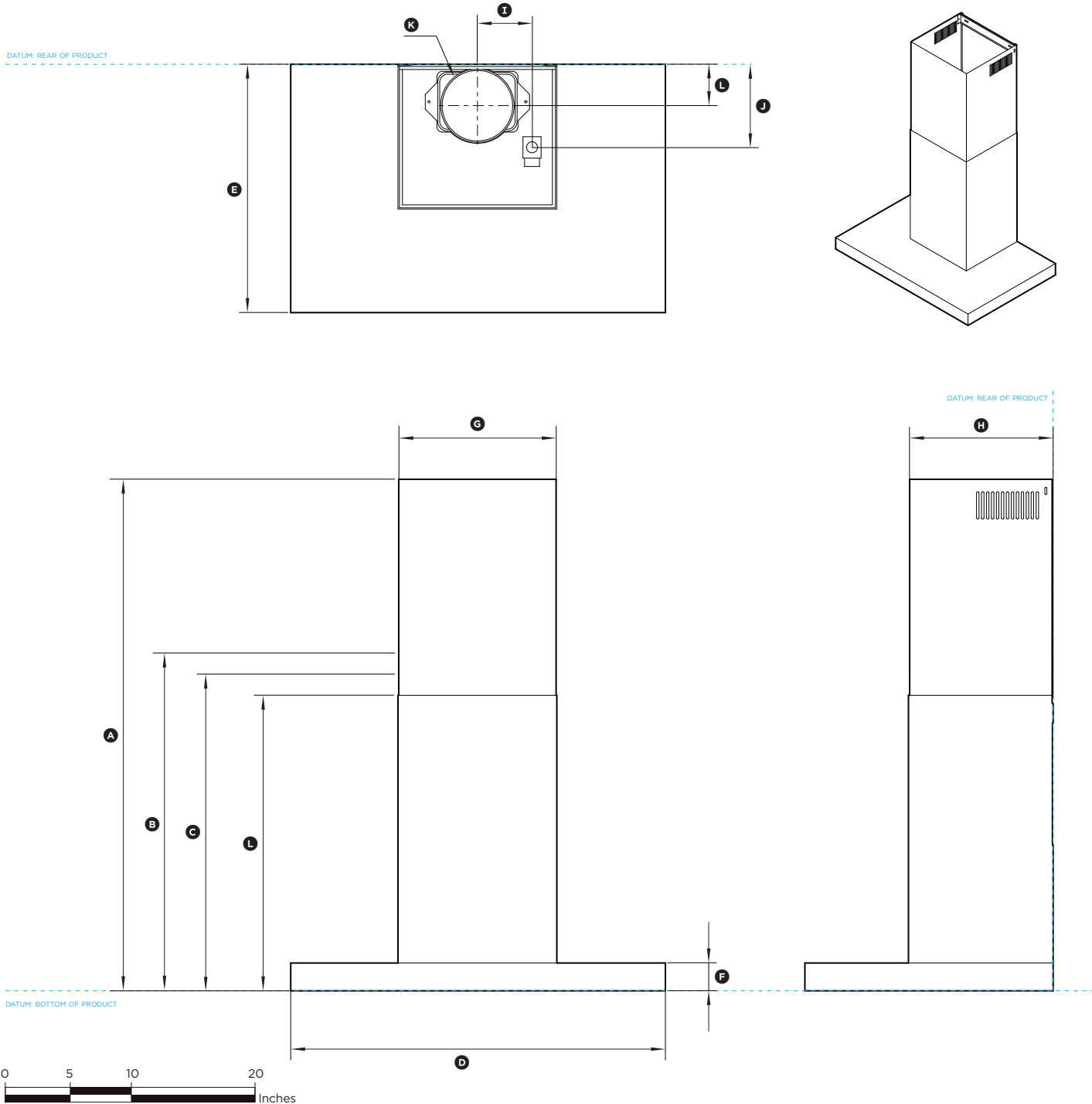

Dimensiones del producto	Pulgadas	mm
Ⓐ Altura máxima de la campana extractora*	40 3/4"	1035
Ⓓ Altura total mínima - Recirculación	26 9/16"	675
Ⓔ Altura total mínima	25"	635
Ⓒ Ancho total de la campana extractora	29 3/4"	755
Ⓔ Profundidad total de la campana extractora	19 11/16"	500
Ⓕ Altura de la campana	2 3/16"	55
Ⓒ Ancho de la chimenea	12 5/8"	320
Ⓔ Profundidad de la chimenea	11 7/16"	290
Ⓘ Distancia desde el plano central hasta el centro de la caja de conexiones	4 5/16"	110
⓵ Distancia desde la parte posterior del producto hasta el centro de la caja de conexiones	6 9/16"	166
Ⓧ Diámetro de salida del conducto	6"	150
⓵ Distancia desde el centro de la salida del conducto hasta la parte posterior del producto	3 1/4"	82
Ⓧ Altura del punto de referencia hasta la parte superior de la sección de la chimenea inferior	23 7/16"	595

* Altura máxima con los accesorios de extensión de la chimenea de 55 1/8" (1400 mm)

Distancia mínima sobre los anafes	Pulgadas	mm
Altura desde la base del producto hasta la superficie de cocción	mín. 24"	mín. 610

Nota: La altura mínima de instalación puede ser mayor si su anafe así lo requiere. Consulte las instrucciones de instalación del anafe.

INDICA EL PUNTO DE REFERENCIA DEL PRODUCTO -----
INDICA LOS ESPACIOS LIBRES NECESARIOS PARA LOS GABINETES -----

Las dimensiones pueden variar en 1/16" (±2 mm).

DIMENSIONES DEL PRODUCTO | HC30DCXB4

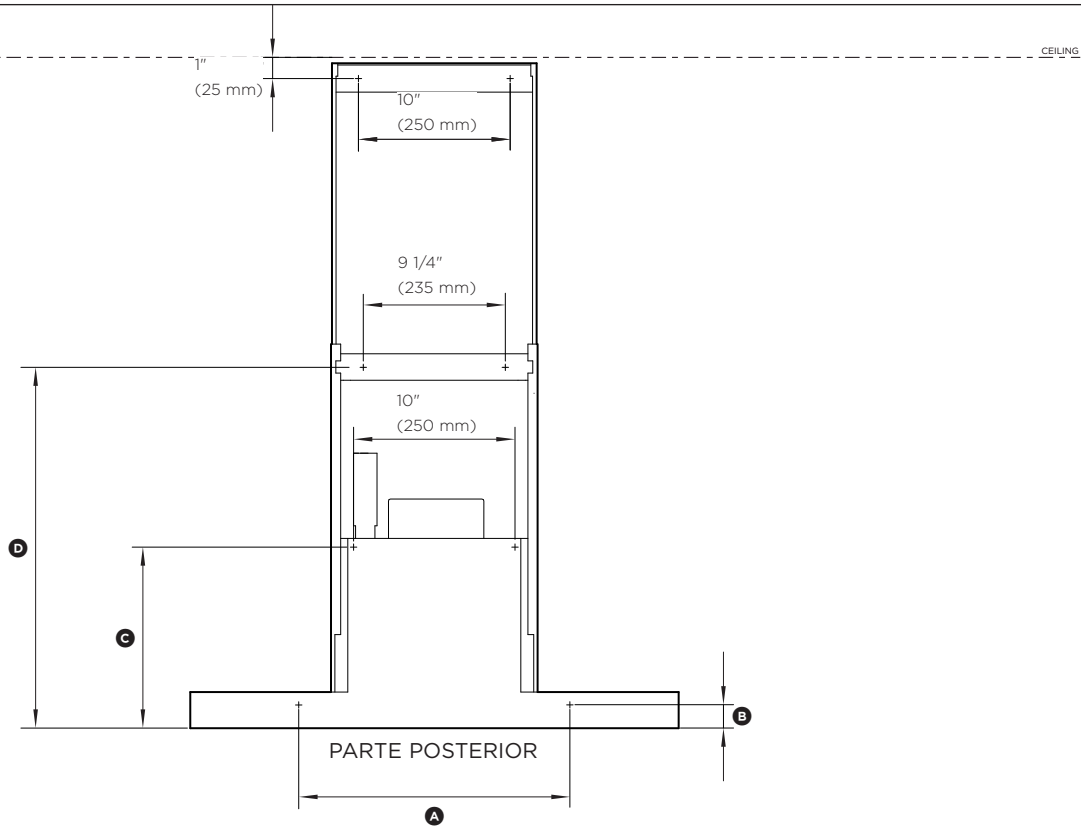

Dimensiones del producto	Pulgadas	mm
Ⓐ Ancho del punto de fijación inferior de la campana extractora	19 5/16"	490
Ⓑ Altura del punto de fijación inferior de la campana extractora	1 7/16"	36
Ⓒ Altura del punto de fijación superior de la campana extractora	11 5/16"	288
Ⓓ Altura del punto de fijación del soporte de la chimenea	22 3/16"	564
Ⓔ Longitud de la luz	16 3/4"	425
Ⓕ Distancia desde el centro de la luz hasta la parte frontal del producto	2 3/16"	55

DATUM: REAR OF PRODUCT

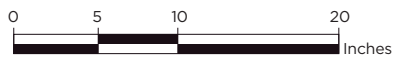
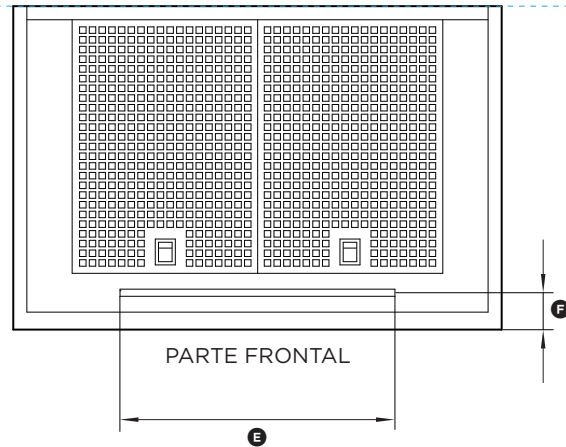

INDICA EL PUNTO DE REFERENCIA DEL PRODUCTO -----
 INDICA LOS ESPACIOS LIBRES NECESARIOS PARA LOS
 GABINETES -----

Las dimensiones pueden variar en 1/16" (±2 mm).

DIMENSIONES DEL PRODUCTO | HC36DCXB4

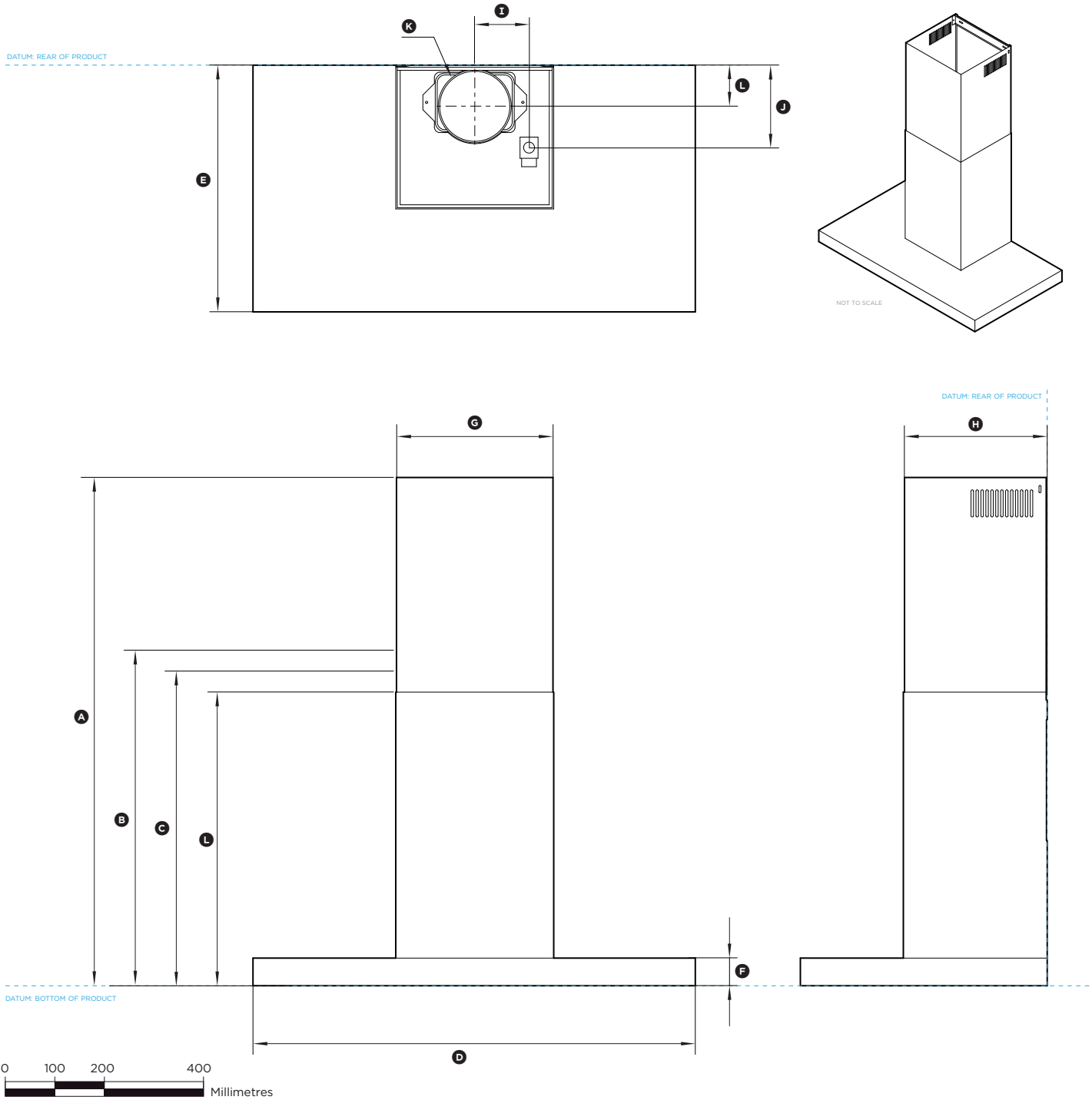

Dimensiones del producto	Pulgadas	mm
Ⓐ Altura máxima de la campana extractora*	40 3/4"	1035
Ⓓ Altura total mínima - Recirculación	26 9/16"	675
Ⓔ Altura total mínima	25"	635
Ⓒ Ancho total de la campana extractora	35 3/8"	898
Ⓔ Profundidad total de la campana extractora	19 11/16"	500
Ⓕ Altura de la campana	2 3/16"	55
Ⓒ Ancho de la chimenea	12 5/8"	320
Ⓖ Profundidad de la chimenea	11 7/16"	290
Ⓜ Distancia desde el plano central hasta el centro de la caja de conexiones	5 1/16"	129
Ⓜ Distancia desde la parte posterior del producto hasta el centro de la caja de conexiones	6"	150
Ⓧ Diámetro de salida del conducto	6"	150
Ⓛ Distancia desde el centro de la salida del conducto hasta la parte posterior del producto	3 3/8"	85
Ⓜ Altura del punto de referencia hasta la parte superior de la sección de la chimenea inferior	23 7/16"	595

* Altura máxima con los accesorios de extensión de la chimenea de 55 1/8" (1400 mm).

Distancia mínima sobre los anafes	Pulgadas	mm
Altura desde la base del producto hasta la superficie de cocción	min. 24"	min. 610

Nota: La altura mínima de instalación puede ser mayor si su anafe así lo requiere. Consulte las instrucciones de instalación del anafe.

INDICA EL PUNTO DE REFERENCIA DEL PRODUCTO
INDICA LOS ESPACIOS LIBRES NECESARIOS PARA LOS GABINETES

Las dimensiones pueden variar en 1/16" (±2 mm).

DIMENSIONES DEL PRODUCTO | HC36DCXB4

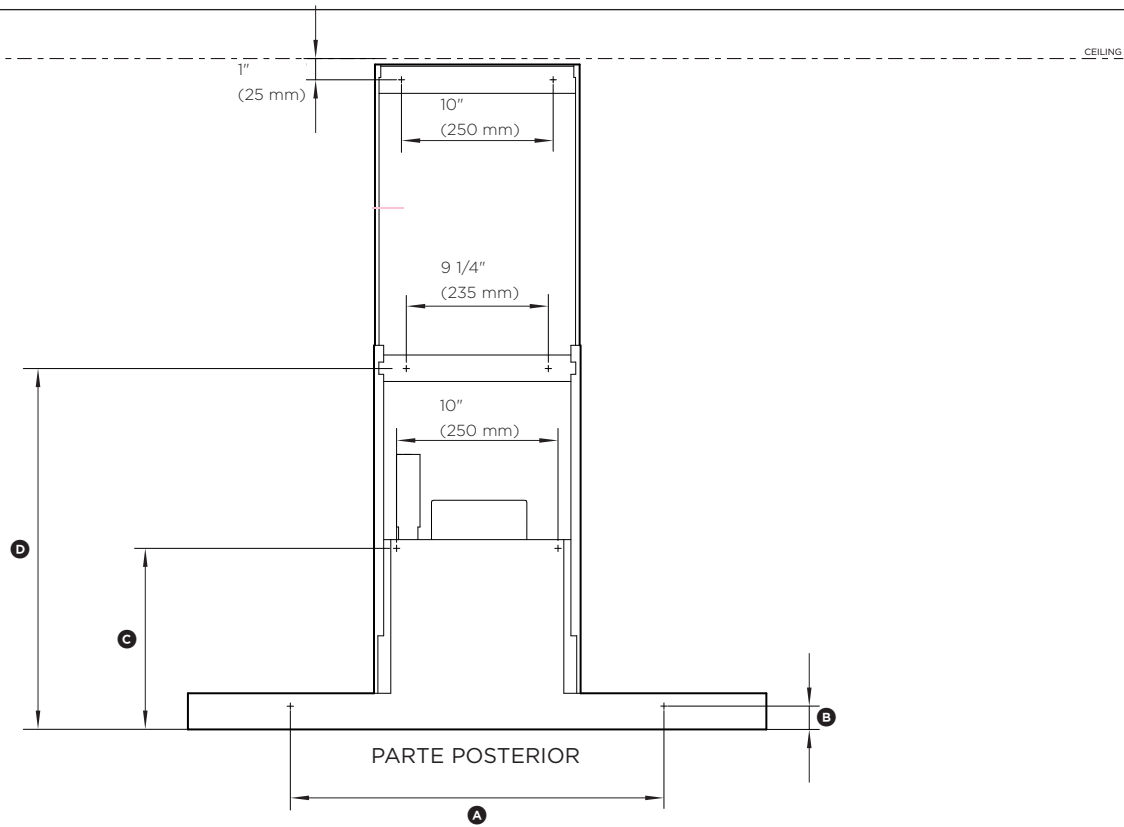

Dimensiones del producto	Pulgadas	Pulgadas
Ⓐ Ancho del punto de fijación inferior de la campana extractora	22 13/16"	580
Ⓑ Altura del punto de fijación inferior de la campana extractora	1 7/16"	36
Ⓒ Altura del punto de fijación superior de la campana extractora	11 5/16"	288
Ⓓ Altura del punto de fijación del soporte de la chimenea	22"	558
Ⓔ Longitud de la luz	28 9/16"	725
Ⓕ Distancia desde el centro de la luz hasta la parte frontal del producto	2 3/16"	55

DATUM: REAR OF PRODUCT

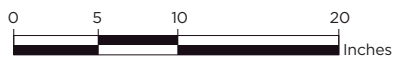
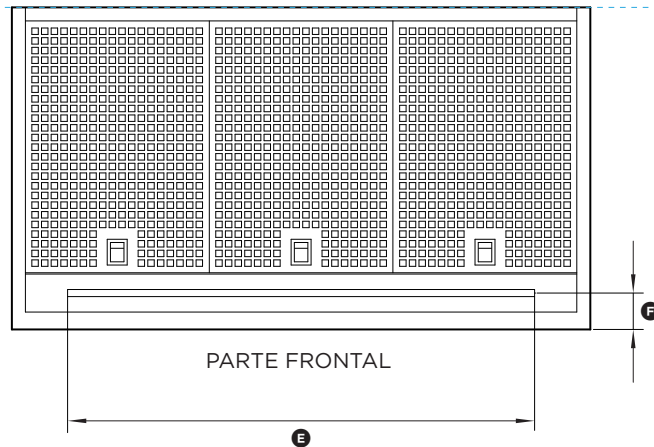

INDICA EL PUNTO DE REFERENCIA DEL PRODUCTO -----
INDICA LOS ESPACIOS LIBRES NECESARIOS PARA LOS
GABINETES -----

Las dimensiones pueden variar en 1/16" (±2 mm).

ALTURA DE INSTALACIÓN

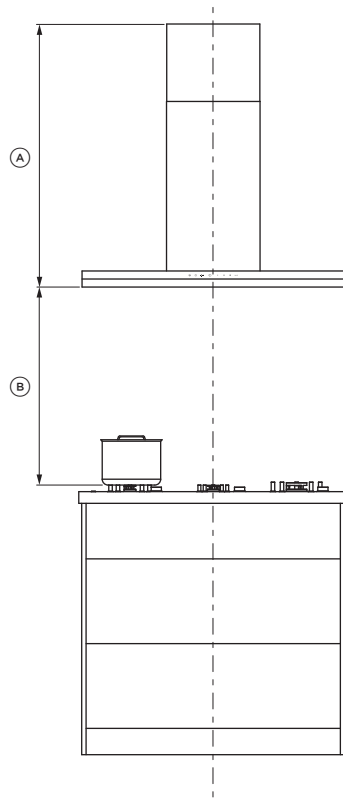

DIMENSIONES DE INSTALACIÓN	PULGADAS	MM
Ⓐ Altura de instalación		
Con conducto de salida	25 - 40 13/16	635 - 1035
Modo de recirculación	26 9/16 - 40 13/16	675 - 1035
Con extensión de chimenea	máx. 55 1/8	máx. 1400
Ⓑ Altura desde la superficie de cocción hasta la base del producto	mín. 24	mín. 610

Estas campanas extractoras deben instalarse a una altura no inferior que la mínima que se indica en la tabla anterior. La altura mínima de la instalación puede ser mayor si el anafe así lo requiere. Consulte la guía de instalación del anafe.

Consideraciones sobre el anafe a inducción

- Los anafes a inducción utilizan tecnología de eficiencia energética que solo calienta el contenido de la olla de cocción.
- A diferencia de los anafes eléctricos o de gas tradicionales, el aire circundante no se calienta cuando se utiliza un anafe a inducción. En consecuencia, los filtros de la campana extractora, los salpicaderos y los gabinetes que lo rodean no se calientan, lo que aumenta la probabilidad de que haya condensación en estas superficies más frías.
- Otros factores, como la temperatura ambiente, la humedad, la ventilación natural de la habitación, el tamaño de los utensilios de cocina y la forma en la que se utiliza el anafe a inducción, también influyen en la condensación. Por ejemplo, una ebullición muy fuerte al usar ajustes de calor altos en el anafe (como la opción PowerBoost) aumenta la velocidad a la que se evapora el agua, lo que incrementa la probabilidad de que se produzca condensación.
- Es importante entender que ni la campana extractora ni el anafe a inducción están defectuosos como resultado de este fenómeno.

La condensación se puede minimizar al tomar las siguientes medidas:

- Instalar la campana extractora a una distancia mayor por encima del anafe.
- Usar la campana extractora a una velocidad más baja al hervir.
- Usar el anafe a inducción a fuego más bajo al hervir.
- Encender la campana extractora 5 minutos antes de cocinar y dejarla funcionar durante al menos 5 minutos después de cocinar. Consulte el apartado "Instrucciones de uso" para saber cómo utilizar la función de temporizador.
- NOTA: La recirculación no elimina la humedad.

REQUISITOS DE VENTILACIÓN

Opciones de ventilación

Se debe prestar atención para garantizar que se cumplan todas las regulaciones aplicables relacionadas con la liberación del aire de extracción.

La campana extractora se puede instalar para que funcione expulsando el aire de extracción hacia el exterior a través del conducto de salida desde la cocina, o bien para que funcione en modo de recirculación, en el que el aire de extracción recircula dentro de la cocina.

Con conducto de salida

Para una instalación con conductos de salida, se recomienda utilizar conductos rígidos o semirrígidos de 6" (150 mm) de diámetro. Esto requerirá un orificio redondo mínimo de 6 5/16" (160 mm) en el techo o la pared. Se debe tener la precaución de colocar el orificio correctamente.

Para mejorar la eficiencia, utilice la ruta de conductos más corta y recta posible y emplee conductos rígidos o semirrígidos para reducir el ruido y aumentar el flujo de aire. Los conductos metálicos flexibles solo deben usarse como último recurso (es decir, en instalaciones difíciles) y, si se usan, debe asegurarse de que estén rectos y parejos, y tan extendidos como sea posible. Todos los conductos deben cumplir con los códigos y las regulaciones locales.

Modo de recirculación

Para que el producto funcione haciendo recircular el aire dentro de la cocina, adquiera un desviador de recirculación y filtros de carbono (consulte el apartado "Piezas y accesorios"). El desviador de recirculación se instala después de un tramo corto de conducto y es necesario para dirigir el aire hacia las rejillas de ventilación laterales en la parte superior de la chimenea. Los filtros de carbono son necesarios para eliminar los olores.

Nota: no se requiere un orificio para conductos en la pared o el techo si la campana extractora está instalada para operar en modo de recirculación.

Tipos de instalaciones de ventilación:

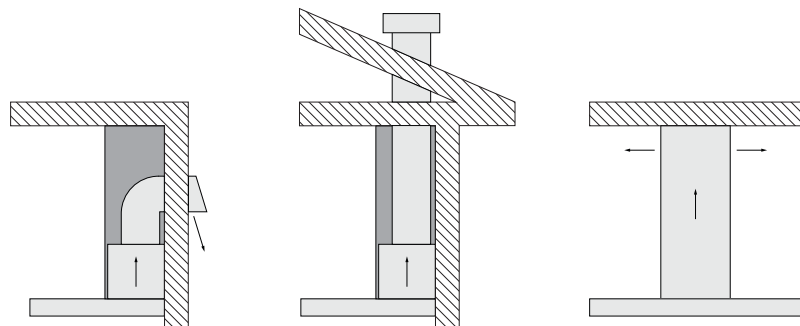

Ventilación a través de la pared exterior

Ventilación a través del techo

Recirculación con filtros de carbono

REQUISITOS ELÉCTRICOS

Antes de conectar la campana extractora a la fuente de alimentación, revise que el voltaje y la frecuencia indicados en la placa de especificaciones coincidan con la ubicación de la instalación:

MODELO	FRECUENCIA	TENSIÓN	POTENCIA TOTAL
HC24DCXB4	60 HZ	120 V	229 W
HC30DCXB4	60 HZ	120 V	229 W
HC36DCXB4	60 HZ	120 V	229 W

PREPARACIÓN/CONSIDERACIONES PARA LA INSTALACIÓN

1

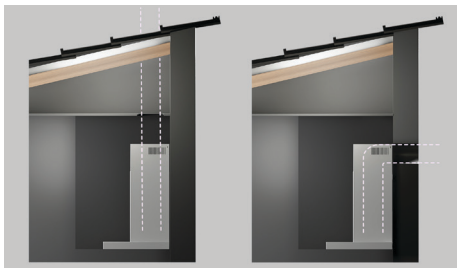

Opciones de conductos:

Conducto hasta el techo y hacia la pared exterior o el soffito.

Conducto hasta la pared externa y hacia fuera.

2



Asegúrese de que el espacio esté preparado siguiendo las especificaciones correctas. Consulte el apartado "Altura de instalación" para obtener más detalles.

Determine si se requiere una extensión de chimenea. Consulte el apartado "Componentes necesarios" para conocer los números de pieza de las extensiones.

3



Consulte las especificaciones del anafe para garantizar que se mantengan los espacios libres adecuados.

4



Compruebe que la pared sea plana y esté construida con materiales adecuados que puedan soportar el peso de la campana extractora.

1



Compruebe si hay montantes en la pared.*

* Cuando no haya montantes de pared alineados con la ubicación de instalación deseada, corte un orificio y fije la madera detrás de la placa de yeso para permitir que la campana extractora se pueda montar de forma segura y firme.

VERIFIQUE LOS MATERIALES Y LAS PIEZAS

①



Asegúrese de que el conducto tenga la longitud correcta y de que sea compatible con la campana extractora.

DESEMBALE LOS PRODUCTOS

①



Abra la caja y quite todo el embalaje. Con cuidado, saque los productos de las cajas. Colóquelos sobre una superficie protegida.

②



Deseche el embalaje de manera responsable. Reciclelo siempre que sea posible.

③

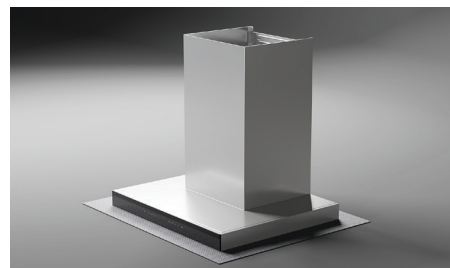

Inspeccione el producto para asegurarse de que no presenta daños. Enchúfelo y pruebe que funcione.

PREPARE LA UBICACIÓN DE INSTALACIÓN

Centre la campana extractora sobre el anafe y asegúrese de que se mantengan todos los espacios libres requeridos.

Compruebe si hay montantes en la pared. Utilizando la guía que se muestra, marque los puntos de fijación superiores e inferiores en la pared.

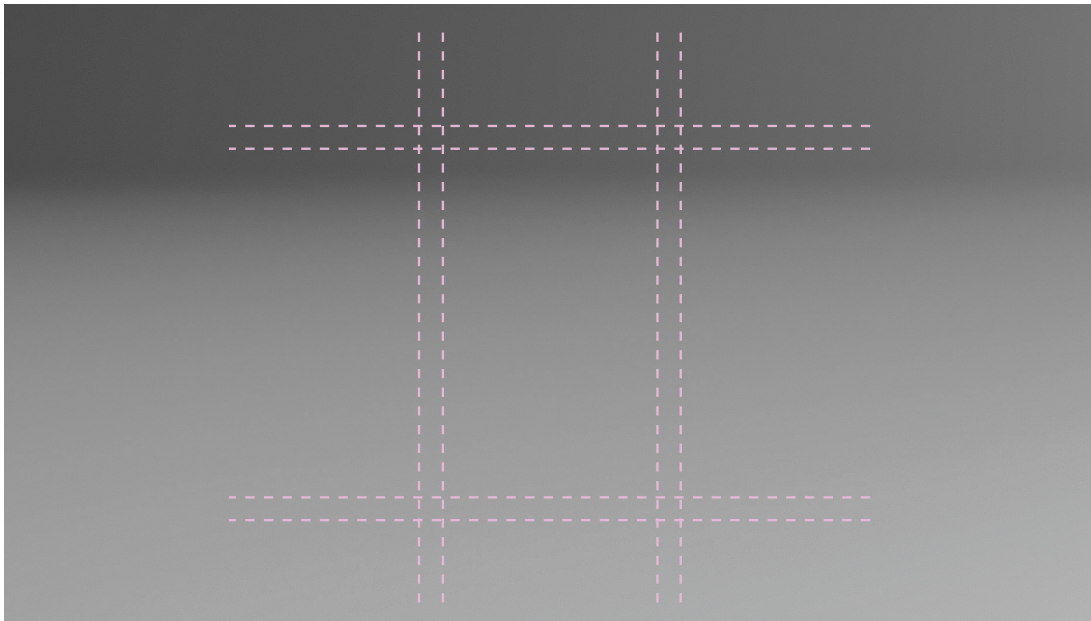

①



Taladre los orificios de fijación.
Madera: orificio de 1/8" (3 mm) de diámetro.

Panel de yeso o sin montante: orificio de 3/16" (5 mm).

②



Si hay una cornisa:

Retire una sección igual al ancho de la chimenea. Consulte la página de dimensiones del producto.

③

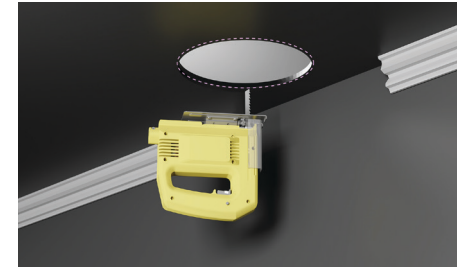

No es necesario para instalaciones con recirculación:

Mida y marque el centro del orificio del conducto de 6 5/16" (160 mm). Corte con una sierra de calar.

INSTALE LOS SOPORTES

①

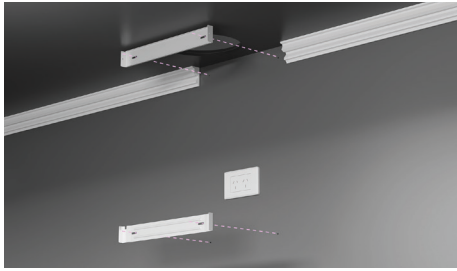

Centre y asegure los soportes superior y central de la chimenea utilizando dos tornillos autorroscantes de 1 3/16" (30 mm) por soporte.

Si hay una cornisa:

Mueva los soportes superiores de la chimenea hacia abajo para evitar que la cornisa roce los tornillos de la chimenea.

②

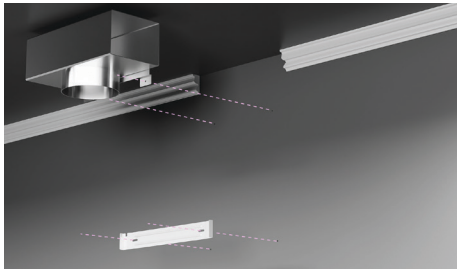

Solo para instalaciones con recirculación:

Alinee el adaptador de recirculación con el soporte superior. Ajuste con tornillos Phillips de 1 3/16" (30 mm).

INSTALE LOS CONDUCTOS

CONDUCTOS RÍGIDOS

①



Asegúrese de que el conducto tenga la longitud correcta y de que sea compatible con la campana extractora. No reduzca el diámetro del conducto, ya que esto aumentará el ruido y reducirá el rendimiento.

②

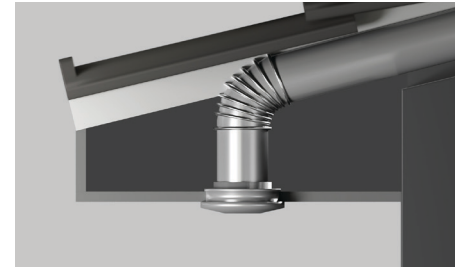

Instale la ventilación externa según sea necesario:

Los requisitos de impermeabilización dependen del tipo de techo o revestimiento. Ventilación externa a través del soffito.

③

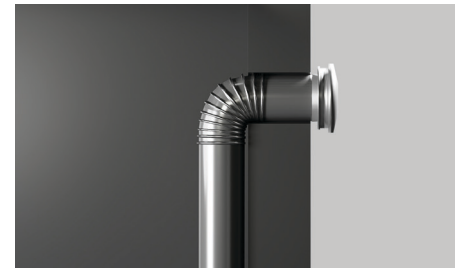

Instale la ventilación externa según sea necesario: Ventilación externa a través de la pared.

④



Instale la ventilación externa según sea necesario: Ventilación externa a través del techo.

INSTALE LOS CONDUCTOS

CONDUCTOS RÍGIDOS

5

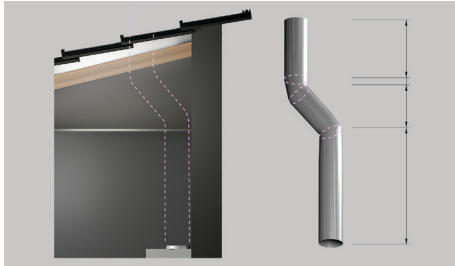

Corte el conducto a la longitud requerida.

6



Coloque los conductos y únalos.

7



Pegue el conducto para sellarlo.

8



Si es necesario, asegure el conducto dentro del techo.

9

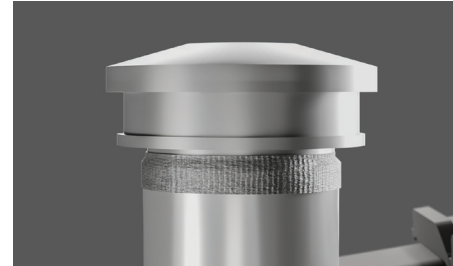

Coloque el conducto en la ventilación externa y asegúrelo.

PREPARE LA CAMPANA

1

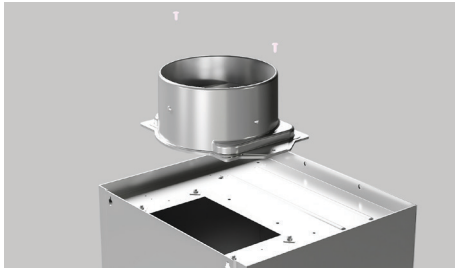

Ajuste el adaptador del conducto a la campana extractora con los dos tornillos Phillips suministrados.

2



Desenganche los filtros para retirarlos.

INSTALE LA CAMPANA

1

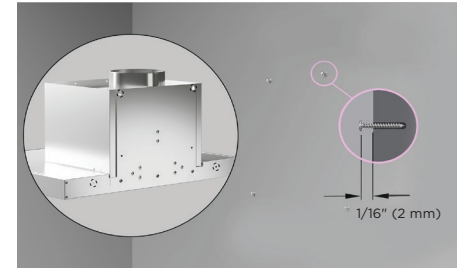

Instale los tornillos de montaje de 1 3/16" (30 mm)* de la campana superior según se indica en la página de dimensiones del producto. Asegúrese de que ambos tornillos sobresalgan 1/16" (2 mm).

2

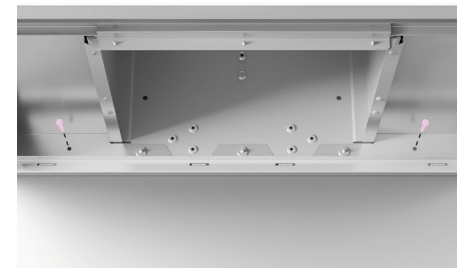

Levante la campana extractora y encájela en los dos tornillos de montaje de la campana superior. Taladre y asegure los dos tornillos de fijación inferiores suministrados* a través de los orificios debajo de la campana.

3

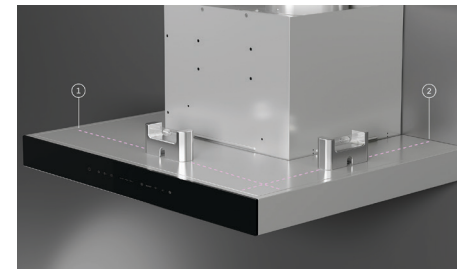

Nivele el frente y el lateral de la campana extractora y ajuste los dos tornillos de fijación inferiores suministrados.

4

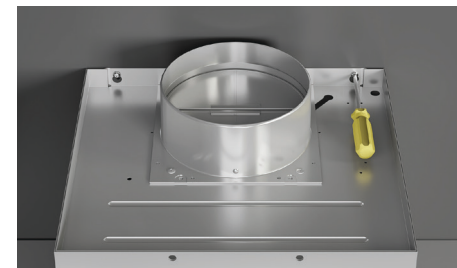

Apriete los dos tornillos de fijación superiores. Si la pared es irregular, afloje los tornillos inferiores e instale tacos para nivelar la campana extractora con la pared.

*Utilice tarugos de plástico para pared según sea necesario.

ASEGURE LOS CONDUCTOS

1

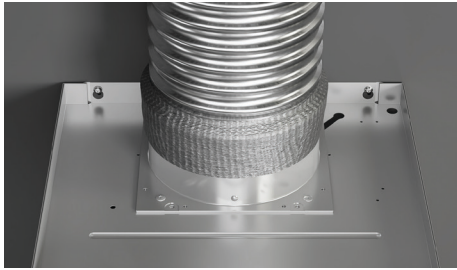

Conecte el conducto al adaptador.
Asegúrelo con cinta, bridas para cables o correas metálicas según sea necesario.
Asegúrese de que los conductos no obstruyan las aletas de la compuerta de regulación.

CONECTE LA ALIMENTACIÓN

1

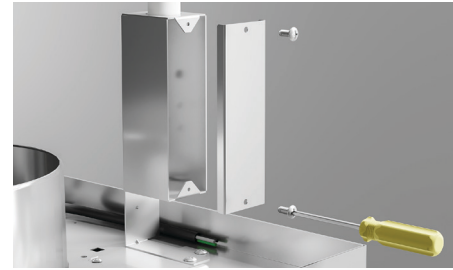

Retire la tapa de la caja de conexiones desenroscando ambos tornillos como se muestra.

2



Retire los orificios troquelados para la conexión eléctrica. Instale un conducto de cableado de 1/2" (12.7 mm) con certificación UL y un prensacable en la caja de conexiones.

Pase los tres cables a través del conducto desde la fuente de alimentación hasta la caja de conexiones.

3

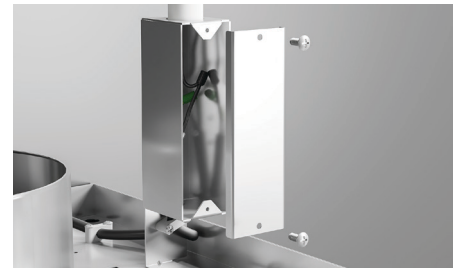

Conecte los cables de la fuente de alimentación a los cables de la campana extractora con las tuercas para cables con certificación UL adecuadas:

Negro con negro.

Blanco con blanco.

Verde/amarillo con verde/amarillo.

Vuelva a colocar la cubierta de la caja de conexiones y asegúrela.

DIAGRAMA DE CABLEADO

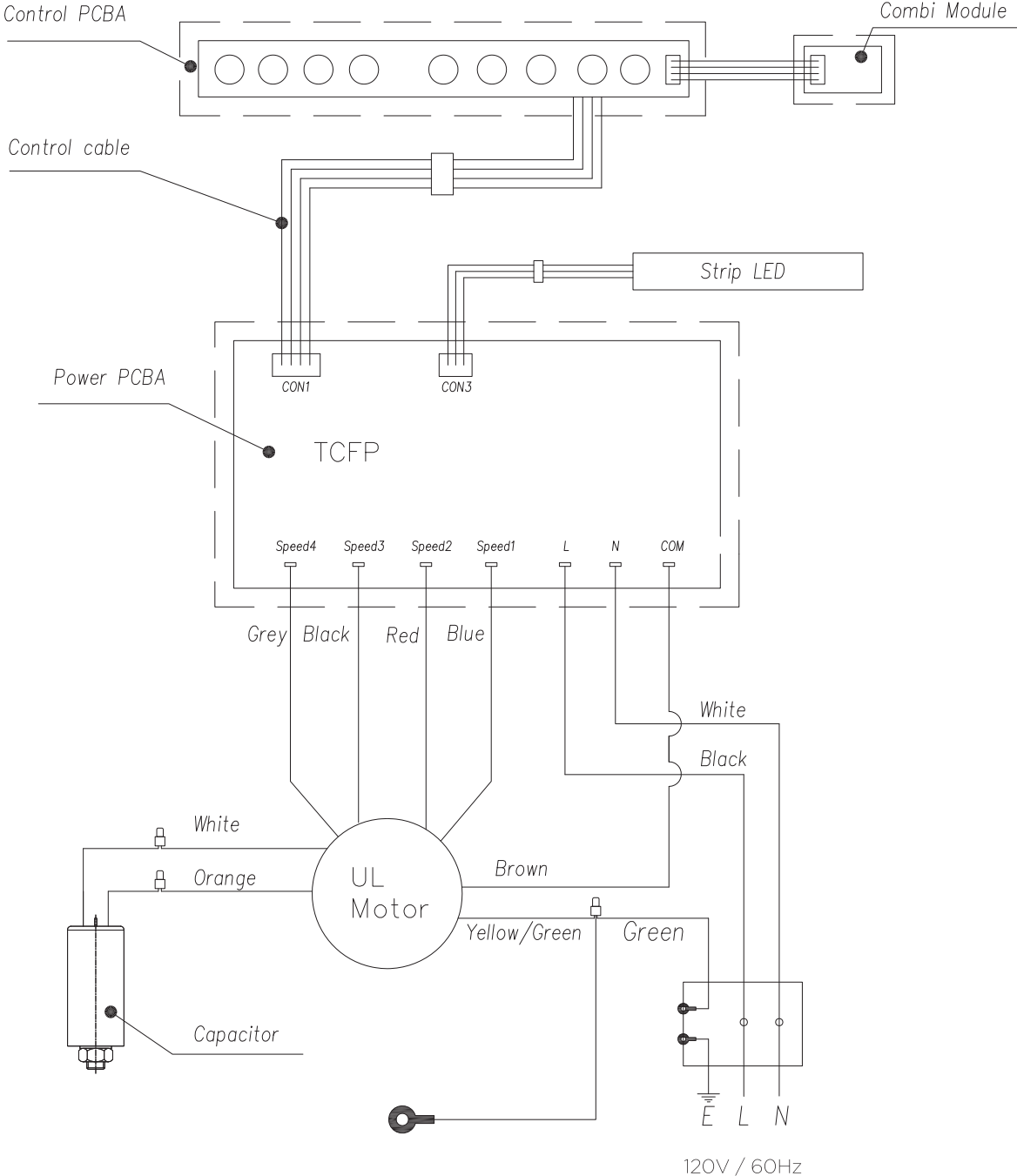

INSTALE LA CHIMENEA

1

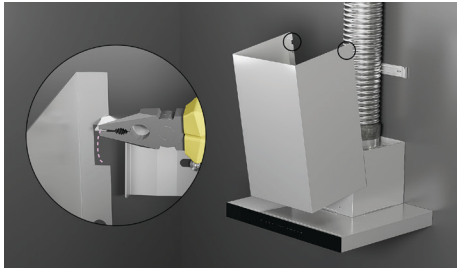

Retire la película protectora de todas las superficies de la chimenea.

Doble las pestañas inferiores de la chimenea hacia adentro con unos alicates.

2



Alinee la chimenea con el soporte inferior de la chimenea y encájela en su lugar.

3



Extienda la chimenea superior y fíjela a su soporte con dos tornillos Phillips de 3/8" (10 mm).

4

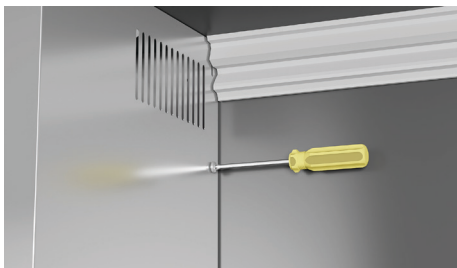

Si hay una cornisa adyacente:

Si hay una cornisa, es posible que se necesiten dos nuevos orificios en la chimenea para asegurar la campana extractora a la pared.

5



Retire la película protectora de todas las superficies de la chimenea.

Doble las pestañas inferiores de la chimenea hacia adentro con unos alicates.

6

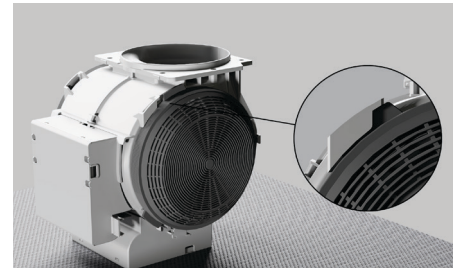

Solo para instalaciones de la recirculación:

Instale los filtros de carbono en el soplador. Gire el filtro hasta que quede firme.

LISTA DE VERIFICACIÓN DEL INSTALADOR

DEBE COMPLETARLA EL INSTALADOR

- ¿Se han retirado todos los embalajes?
- La campana extractora está instalada correctamente
- Todas las conexiones son seguras
- El conducto no está doblado ni aplastado en ninguna zona
- Compruebe la succión de la campana extractora
- El conducto de ventilación externo está sellado adecuadamente
- Se cumplieron todas las regulaciones locales
- Se probó el funcionamiento (consulte la Guía de uso de la campana extractora)
- Compruebe si hay ruidos extraños

COMPLETE Y CONSERVE ESTA LISTA COMO REFERENCIA SEGURA

Modelo _____

N.º de serie _____

Fecha de compra _____

Comprador _____

Dirección del distribuidor _____

Nombre del instalador _____

Firma del instalador _____

Empresa de instalación _____

Fecha de instalación _____

FISHERPAYKEL.COM

© Fisher & Paykel Appliances 2024. Todos los derechos reservados.

Los modelos ilustrados en esta guía pueden no estar disponibles en todos los mercados
y
están sujetos a cambio en cualquier momento.

Las especificaciones de los productos en esta guía corresponden a los productos y
modelos específicos descritos a la fecha de su emisión. De acuerdo con nuestra política
de mejora continua del producto, estas especificaciones pueden cambiar en cualquier
momento.

Para obtener información actualizada acerca de la disponibilidad de modelos y
especificaciones en su país de origen, visite nuestro sitio web o póngase en contacto
con su distribuidor Fisher & Paykel más cercano.