

FISHER & PAYKEL

WARMHOUDLADE

MINIMAAL

WB60SMG1-SET, WB60SMB1-SET & WB60SMTB1-SET

CONTEMPORARY

WB60SDB1-SET & WB60SDTB1-SET

GEBRUIKERSHANDLEIDING

EU

INHOUDSOPGAVE

Veiligheid en waarschuwingen	4
Voordat u begint	8
Uw warmhoudlade gebruiken	10
Functies	11
Vertraagde start	13
Laden van het apparaat	14
De draadplank gebruiken	15
Kookschema's	16
Verzorging en oplossen van problemen	18
Fabrieksgarantie en onderhoudshandleiding	19

Registratie

Surf naar onze website om uw product te registreren: fisherpaykel.com/register

⚠ WAARSCHUWING!



Gevaar voor elektrische schok

Het negeren van dit advies kan tot een elektrische schok of dodelijk letsel leiden.

- Als het product is beschadigd, schakel dan het apparaat uit en koppel het los van de voeding om mogelijke elektrische schokken te voorkomen.

⚠ WAARSCHUWING!



Gevaar voor snijwonden

Onvoorzichtigheid kan verwondingen veroorzaken.

- Wees voorzichtig: sommige randen kunnen scherp zijn.
- Steek uw vingers niet in de lade bij het sluiten.

⚠ WAARSCHUWING!



Brandgevaar

Het negeren van dit advies kan tot oververhitting, verbranding en letsel leiden.

- Brandbare materialen mogen niet worden opgeslagen in het apparaat of in de buurt ervan.

⚠ WAARSCHUWING!



Gevaar voor hete oppervlakken

Het negeren van dit advies kan tot brandwonden leiden.

- Houd kinderen uit de buurt van dit apparaat om brandwonden te voorkomen.
- Oppervlakken van het apparaat kunnen heet genoeg worden om brandwonden te veroorzaken.
- Raak de verwarmingselementen of binnenoppervlakken van het apparaat niet aan. Verwarmingselementen kunnen heet zijn, zelfs als ze donker van kleur zijn.
- Gebruik beschermende handschoenen bij het hanteren van hete oppervlakken.
- Raak tijdens en na gebruik van het apparaat geen verwarmingselementen of binnenoppervlakken van de oven aan, of breng er geen kleding of andere brandbare materialen mee in contact voordat ze zijn afgekoeld.

⚠ WAARSCHUWING!



Kantelgevaar

Dit product kan kantelen. Houd kinderen op afstand en wees voorzichtig. Het negeren van dit advies kan tot letsel leiden.

- De lade moet worden vastgezet met de meegeleverde schroeven.
- Zorg ervoor dat een vaste plank zich direct boven de lade bevindt als deze niet onder een ander product is geïnstalleerd.

LEES EN BEWAAR DEZE HANDLEIDING

WAARSCHUWING!

Volg de onderstaande belangrijke veiligheidsvoorschriften om het risico op brand, persoonlijk letsel of schade bij het gebruik van het apparaat te verminderen. Lees alle instructies voordat u het apparaat gebruikt. Gebruik het apparaat alleen voor het beoogde doel zoals beschreven in deze voorschriften.

Algemeen gebruik

- Dit apparaat is ontworpen voor gebruik in een normale huishoudelijke (residentiële) omgeving.
- Gebruik het apparaat niet buitenshuis.
- Kinderen moeten onder toezicht staan om spelen met het apparaat te voorkomen.
- Dit apparaat kan worden gebruikt door kinderen vanaf 8 jaar en personen met verminderde lichamelijke, zintuiglijke of verstandelijke vermogens of gebrek aan ervaring en kennis, mits ze onder toezicht staan of instructies hebben gekregen over het veilige gebruik van het apparaat en ze de gevaren begrijpen.
- Om gevaar door instabiliteit van het apparaat te voorkomen, moet het worden geïnstalleerd zoals aangegeven in de installatievoorschriften.
- Houd het bedieningspaneel schoon en droog. Was en droog uw handen voordat u de lade gebruikt om er zeker van te zijn dat de knoppen goed reageren.
- Vermijd het drogen van types voedsel met een hoog vochtgehalte, bijv. tomaten of ananas.

Installatie

- Zorg ervoor dat uw apparaat correct geïnstalleerd en geaard is door een gekwalificeerd technicus.
- Zorg ervoor dat dit apparaat is aangesloten op een circuit met een werkschakelaar die de stroomvoorziening volledig loskoppelt.
- Installeer of gebruik het apparaat niet als het beschadigd is of niet goed werkt. Als u een beschadigd product ontvangt, dient u onmiddellijk contact met uw lokale dealer of installateur op te nemen.
- Installeer het apparaat niet in de buurt van een hete gas- of elektrische kookplaat of in een verwarmde oven.

Onderhoud

- Controleer het apparaat op schade binnen of buiten het oppervlak van het apparaat. Gebruik geen snoer of stekker met beschadigingen. Als er schade is, gebruik het apparaat dan niet. Neem contact op met een door Fisher & Paykel opgeleide en ondersteunde servicetechnicus.
- Repareer of vervang geen enkel onderdeel van het apparaat, tenzij dit specifiek wordt aanbevolen in deze gebruikershandleiding. Alle andere onderhoudswerkzaamheden moeten worden uitgevoerd door een vakbekwaam persoon of door Fisher & Paykel opgeleide en ondersteunde servicetechnicus.

VEILIGHEID EN WAARSCHUWINGEN

Reiniging en onderhoud

- Zorg ervoor dat het apparaat is uitgeschakeld of in de STANDBY-modus staat voordat u de lade reinigt.
- Haal de stekker uit het stopcontact en laat het apparaat afkoelen na gebruik, voordat u de lade reinigt.
- Reiniging en onderhoud door de gebruiker mogen niet door kinderen zonder toezicht worden uitgevoerd.
- Gebruik een matig vochtige doek om te reinigen. Sproei geen water rondom of in het apparaat. Water kan schade veroorzaken in het apparaat.
- Gebruik geen agressieve of schurende reinigingsmiddelen of scherpe metalen schrapers voor het reinigen van de glazen basis van het apparaat.

Veiligheid

- Raak geen warme oppervlakken aan. Gebruik handgrepen of knoppen.
- Ga niet op het apparaat zitten en leun er niet op. Schade aan het oppervlak van het glas kan ervoor zorgen dat het verbrijzelt.
- Bewaar geen gevaarlijke voorwerpen die kunnen ontploffen, zoals reservoirs met gas of luchtkamers (bijv. spuitbussen).
- Bescherm het snoer, de stekker en andere onderdelen tegen elektrische schokken door ze niet onder te dompelen in water of andere vloeistoffen. Laat het snoer niet over de rand van de tafel of het werkblad hangen, of in een verwarmde oven.
- Gebruik geen toebehoren dat niet wordt aanbevolen.

Weggoeien van de verpakking

- Gooi de verpakking weg en recycle de materialen die kunnen worden hergebruikt.
- Voer het verpakkingsmateriaal af volgens de plaatselijke voorschriften voor afvalverwerking.

VOORDAT U BEGINT

- Zorg ervoor dat de installateur de definitieve checklist in de installatiehandleiding heeft ingevuld.
- Lees deze handleiding en let vooral op het gedeelte Veiligheid en waarschuwingen.

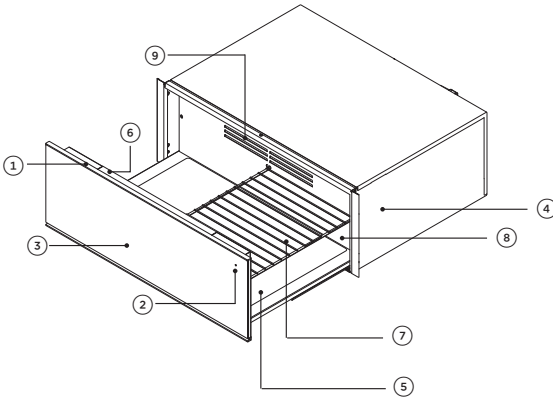

Functies en accessoires van de lade

- ① Bedieningspaneel
- ② Indicatielampje
- ③ Deur met drukknop om te openen
- ④ Identificatieplaatje*
- ⑤ Verwarmde glazen basis
- ⑥ Interne ledverlichting
- ⑦ Draadplank**
- ⑧ Ventilatorplaat
- ⑨ Ventilatiesleuven

* Bevindt zich in het chassis van de lade

** Beschikbaar in hoge modellen

VOORDAT U BEGINT

Bedieningspaneel

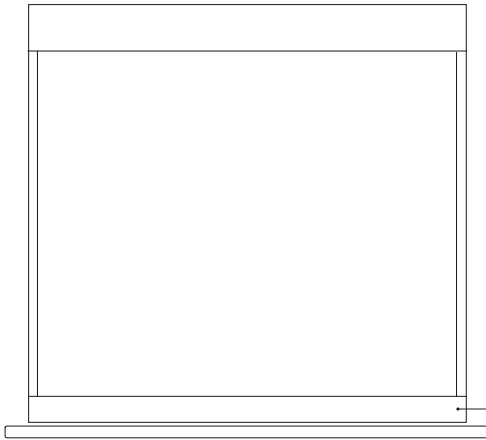
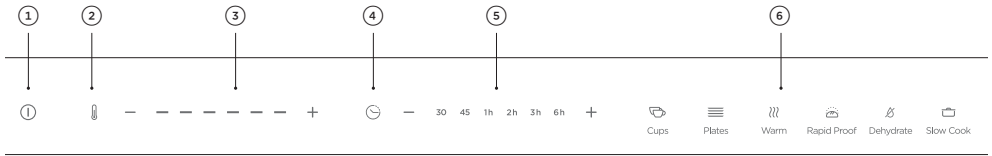

Functies van het bedieningspaneel

- ① Stroom aan/uit
- ② Temperatuurindicator
- ③ Temperatuurregeling
- ④ Tijdsduurindicator
- ⑤ Tijdsduurregeling
- ⑥ Warmtestanden

Gebruik van de tiptoetsen

Uw warmhoudlade wordt bediend met een aanraakbedieningspaneel. Gebruik om het bedieningspaneel te bedienen de bal van uw vinger, niet het topje. De bediening reageert op aanraking, u hoeft dus geen druk uit te oefenen.

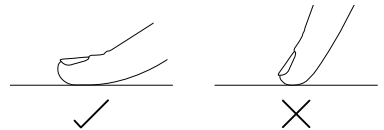

Houd het bedieningspaneel schoon en droog. Was en droog uw handen voordat u de lade gebruikt om er zeker van te zijn dat de knoppen goed reageren.

UW WARMHOUDLADE GEBRUIKEN

Eerste gebruik

Als u de warmhoudlade voor de eerste keer gebruikt, zijn bij het aanzetten drie ledlampjes in de temperatuurregeling verlicht.

①

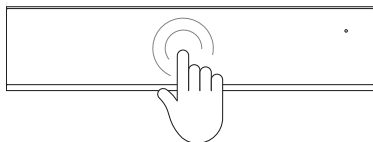

Bij modellen met drukknop raakt u de middenvoorzijde van de lade aan om deze te openen.

Forceer de lade niet.

②



Druk op de ①-knop om de lade **AAN** te zetten.

③



Selecteer de gewenste verwarmingsfunctie. Als er geen functie is geselecteerd, dan start de lade op de standaardinstelling.

④

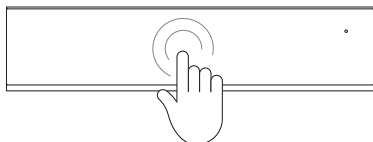

Druk op het midden van de deur om de lade te sluiten. Het indicatielampje knippert als de lade niet gesloten is.

Aan het einde van een cyclus:

Er klinkt een toon en het ①-symbool wordt gedimd. Wees voorzichtig bij het uitladen van de lade, de verwarmde glazen bodem en de inhoud ervan zullen heet zijn.

Tijdens een cyclus

De lade kan op elk moment tijdens het gebruik worden geopend. Hierdoor wordt het programma gepauzeerd en knippert het indicatielampje totdat de lade weer wordt gesloten. Als u een cyclus wilt annuleren, tikt u op elk gewenst moment op ①. Om de lade uit te schakelen, raakt u twee tot drie seconden ① aan en laat u los.

Stand-bymodus

Na 12 uur continu gebruik schakelt de lade automatisch over naar de stand-bymodus. De ①-knop is gedimd in de stand-bymodus. Raak de ①-knop aan om het gebruik van de lade te hervatten.

Laat de warmhoudlade niet onbeheerd achter gedurende langere perioden van onderbroken gebruik.

FUNCTIES

Uw warmhoudlade is ontworpen om de verwarmde glazen bodem en de ventilator achterin op verschillende warmteniveaus en gedurende verschillende perioden te gebruiken om optimale prestaties te leveren. Elke functie heeft een standaardinstelling voor tijd en temperatuur die oplicht bij selectie. Deze instellingen kunnen worden aangepast door de tijdsduur- en temperatuurregeling aan te passen in plaats van een vooraf ingestelde functie te gebruiken.

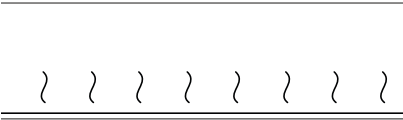

KOPJES

De warmte circuleert vanuit de verwarmde glazen bodem

- De warmte wordt gedurende 30 minuten gecirculeerd.
- De opwarmtijd hangt af van het materiaal en de dikte van de kopjes, inclusief aantal, hoogte en opstelling.
- Plaats geen kopjes en/of glazen voor de ventilatiesleuven. Dit blokkeert de luchtstroom en veroorzaakt een ongelijkmatige verwarming.

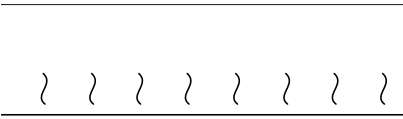

BORDEN

De warmte circuleert vanuit de verwarmde glazen bodem

- De warmte wordt gedurende 45 minuten gecirculeerd.
- De opwarmtijd hangt af van het materiaal en de dikte van de borden, inclusief aantal, hoogte en opstelling.
- Plaats geen grote borden voor de ventilatiesleuven. Dit blokkeert de luchtstroom en veroorzaakt een ongelijkmatige verwarming.

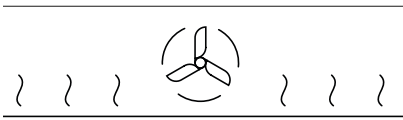

VERWARMEN

De warmte circuleert vanuit de verwarmde glazen bodem en de ventilator aan de achterkant

- Verwarm de lade minimaal 15 minuten voorafgaand aan uw gebruik voor.
- Er wordt gedurende 60 minuten warmte geproduceerd.
- Zorgt voor een constant laag vuur om gekookt voedsel warm te houden .
- Overlaad de lade niet om morsen te vermijden. Dek het voedsel af met een warmtebestendige deksel of aluminiumfolie om te voorkomen dat het voedsel uitdroogt.
- Deze functie is niet geschikt voor het opnieuw opwarmen van voedsel uit de koelkast.

FUNCTIES

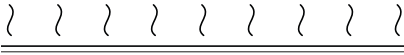

RAPID PROOF

Zachte warmte wordt gegenereerd door de verwarmde glazen bodem

- Er wordt gedurende 30 minuten warmte geproduceerd.
- Zorgt voor een warme en tochtvrije omgeving voor het rijzen van deeg voor het maken van brood of pizza.

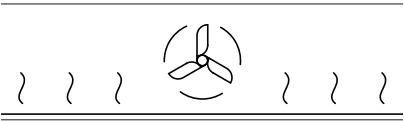

DEHYDRATEREN

De warmte circuleert vanuit de verwarmde glazen bodem en de ventilator aan de achterkant

- De warmte wordt gedurende vier uur gecirculeerd.
- Zorgt voor een constant laag vuur voor het dehydrateren en drogen van voedsel, zoals vlees, fruit, groenten en kruidenboter.
- Ideaal voor het conserveren van voedsel en het maken van gezonde snacks, zoals beef jerky en fruitleer.
- Voor de beste resultaten legt u het voedsel plat op een draadplank en laat u het niet overlappen.
- Als u vlees dehydrateert, draai het dan halverwege de kooktijd om om een gelijkmatige droging te garanderen.
- Bewaar gedehydrateerd voedsel nadat het volledig is afgekoeld in een luchtdichte verpakking.

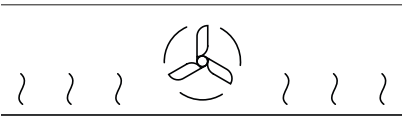

SLOW COOK (LANGZAAM KOKEN)

De warmte circuleert vanuit de verwarmde glazen bodem en de ventilator aan de achterkant

- De warmte wordt gedurende zes uur gecirculeerd totdat het voedsel voldoende gaar is.
- Ideaal voor het afwerken van aangebraden vlees op lage temperatuur, bijvoorbeeld gebrad, casseroles, stoofschotels en smoren.
- Het is niet nodig om het vlees te laten rusten voor het serveren, omdat deze functie een lage temperatuur gebruikt. Vlees kan rechtstreeks vanuit de lade worden gesneden en geserveerd.

VERTRAAGDE START

Wanneer u Vertraagde start gebruikt, wordt de warmhoudlade automatisch ingeschakeld op een ingesteld tijdstip en uitgeschakeld aan het einde van een cyclus.

①

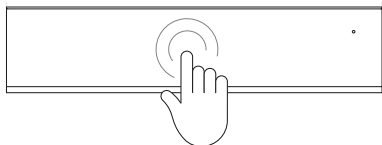

Voor modellen die met een druk op de knop worden geopend, moet u de lade in het midden van de voorkant aanraken om deze te openen.

Forceer de lade niet.

②



Druk op de ①-knop en selecteer de gewenste functie .

③

2h

4h

6h



Houd de + -knop vijf seconden ingedrukt om **VERTRAAGDE START** te activeren.

④



30

45

1h

Gebruik + en – om de gewenste tijdsduur voor de **VERTRAAGDE START** te verhogen of te verlagen.

Duw de lade dicht om te beginnen met aftellen.

Tijdens de vertraagde start:

Het indicatielampje knippert totdat de geselecteerde cyclus begint. Het indicatielampje gaat continu branden zodra de cyclus begint

LADEN VAN HET APPARAAT

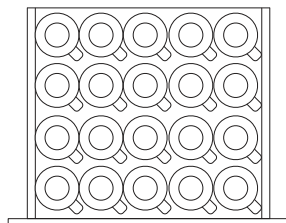

20 cappuccinokopjes

Diameterrichtlijn
20 x Ø92 mm

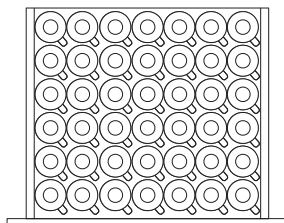

42 espressokopjes

Diameterrichtlijn
48 x Ø58 mm

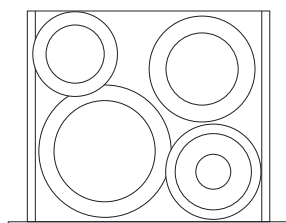

Instellingen voor borden

Diameterrichtlijn
6 x Ø250 mm dinerbord
6 x Ø230 mm soepkom
6 x Ø180 mm brood en boter
6 x Ø165 mm schotel

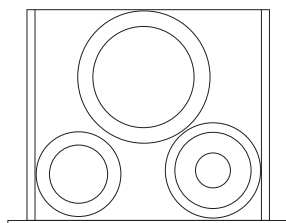

Diameterrichtlijn voor hoge modellen
16 x Ø250 mm dinerbord
16 x Ø180 mm brood en boter
20 x Ø190 mm schotel

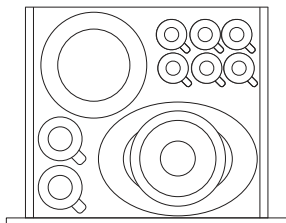

Gemengde lading

Maximale lading

Laad niet meer dan 25 kg om schade aan het apparaat te voorkomen.

De borden uitladen

Bewaar de borden in de warmhoudlade totdat u ze eruit moet halen, omdat verwarmde borden snel afkoelen. Gebruik altijd beschermende handschoenen of ovendoeken om de gerechten te verwijderen.

DE DRAADPLANK GEBRUIKEN

De draadplank is beschikbaar voor hoge modellen om het laadoppervlak te vergroten.

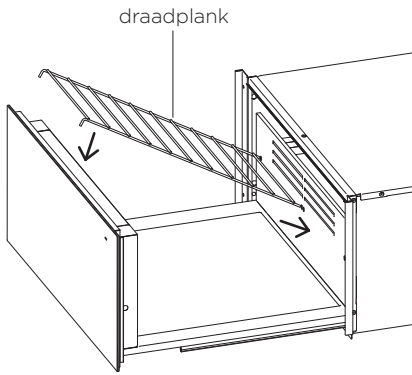

Plaats de draadplank aan de linker- of rechterkant van de warmhoudlade.

KOOKSCHEMA'S

De informatie in deze schema's is uitsluitend bedoeld als richtlijn. Raadpleeg uw recept of de verpakking en wees bereid om de kooktijden en instellingen daarop aan te passen.

TYPE VOEDSEL	FUNCTIE	g/kg	AANBRAADTIJD (min./kant)	INTERNE TEMPERATUUR (°C)	TIJD
VLEES, BIEFSTUK					
Bleu	Slow Cook (langzaam koken)	100-300 g	1-2	50	30-60 minuten
Saignant (kort gebakken)	Slow Cook (langzaam koken)	100-300 g	2-3	55	30-60 minuten
À point	Slow Cook (langzaam koken)	100-300 g	3	60	30-60 minuten
Half doorbakken	Slow Cook (langzaam koken)	100-300 g	3-4	65	30-60 minuten
Goed doorbakken	Slow Cook (langzaam koken)	100-300 g	4-5	70	30-60 minuten
RUNDERFILET					
À point	Slow Cook (langzaam koken)	1-2 kg	5-8	55	4-6 uur
LAMSSCHOUDER					
À point	Slow Cook (langzaam koken)	1-3 kg	5-8	55	4-6 uur
BEENHAM/ ACHTERHAM	Slow Cook (langzaam koken)	1-3 kg	5-8	65	4-6 uur
PULLED PORK	Slow Cook (langzaam koken)	1-3 kg	8-10	65	4-6 uur

KOOKSCHEMA'S

TYPE VOEDSEL	FUNCTIE	TIJD
FRUIT		
Appel, peer, banaan, perzik, ananas, abrikozen	Dehydrateren	4-8 uur
GROENTE		
Gember	Dehydrateren	4-6 uur
Wortels, erwten, bonen, paddenstoelen, tomaten	Dehydrateren	4-6 uur
KRUIDEN		
Rozemarijn, dille, tijm, laurierblaadjes, oregano	Dehydrateren	2-4 uur
BROODDEEG	Rapid Proof	30 minuten
PIZZADEEG	Rapid Proof	30 minuten

ANDERE TOEPASSINGEN	FUNCTIE	TEMPERATUUR INSTELLING	DUUR	AANBEVOLEN KOOKGEREI	TIPS
YOGHURT	Rapid Proof	Laag (1)	5-8 uur	Glazen potjes/ schaaltjes	Afgedekt
CHOCOLADE SMELTEN	Kopjes	Laag (2)	30 minuten	Verwarmingsbestendig kookgerei	Onbedekt
GELATINE OPLOSSEN	Rapid Proof	Laag (1)	30 minuten	Verwarmingsbestendig kookgerei	Onbedekt
PARTIJEN KOKEN					
Tosti's, pannenkoeken, tortilla's	Warm	Gemiddeld (3)	1 uur	Verwarmingsbestendig kookgerei	Afgedekt

WELLNESS	FUNCTIE	TEMPERATUUR INSTELLING	DUUR	AANBEVELINGEN	TIPS
VERWARMEN VAN EEN ZAK TARWE	Slow Cook (langzaam koken)	Maximum (6)	45-60 minuten	Direct plaatsen op het glas	Langzaam verwarmen vermindert het risico op bederf van de tarwe of verbranden
HANDDOEKEN VERWARMEN	Borden	Gemiddeld (3/4)	45-60 minuten	Direct plaatsen op het glas	Bevochtigen en rollen

VERZORGING EN OPLOSSEN VAN PROBLEMEN

De binnen- en buitenkant van de lade reinigen

- Zorg ervoor dat het apparaat is uitgeschakeld of in de **STANDBY-MODUS** staat voordat u het reinigt.
Gebruik geen hogedruk- of stoomreinigers.
- Verwijder eventuele vervuiling of overtollige reinigingsoplossing onmiddellijk.
- Reinig de oppervlakken met een zachte doek die is bevochtigd met water en reinigingsmiddel.
- Wrijf in de richting van de polijstlijnen en droog onmiddellijk met een zachte doek.

Oplossen van problemen

PROBLEEM	MOGELIJKE OORZAKEN	OPLOSSING
Gerechten en/of etenswaren blijven koud	Het apparaat is niet ingeschakeld	Controleer de stroomvoorziening
	De lade is niet gesloten	Controleer of het indicatielampje niet knippert. Als het lampje knippert, verzeker u er dan van dat de lade gesloten is.
De borden en/of het eten zijn niet warm genoeg	De tijdsduur van het verwarmen is te kort.	Verleng de tijdsduur van het verwarmen.
	De lade is niet correct gesloten.	Sluit de lade.
	De temperatuur is te laag.	Selecteer een hogere temperatuurinstelling.
Het interne led-lampje licht niet op.	Het product bevindt zich in de modus voor beperkte feedback.	Houd ① 10 seconden ingedrukt.
Het indicatielampje knippert regelmatig en de lade is gesloten	VERTRAAGDE START is ingesteld	Indien niet vereist, annuleer deze functie.
Het indicatorlampje knippert snel en de lade is open/gesloten	VERTRAAGDE START is ingesteld	Indien niet vereist, annuleer deze functie.
	De warmhoudlade is niet uitgeschakeld.	Druk op de ①-knop.
Het indicatielampje licht niet op wanneer de lade in gebruik is.	Het indicatielampje is defect.	Bel de klantenservice.
De lade kan niet worden geopend of gesloten.	Het push-pullmechanisme is beschadigd	Neem contact op met de klantenservice
Het interne led-lampje licht niet op	De lade is niet ingeschakeld. Het lampje is defect.	Neem contact op met de klantenservice

EU



Om toegang te krijgen tot uw garantie en onderhoudshandleiding

Scan de QR-code met uw smartphone om toegang te krijgen tot uw garantie en een afspraak voor onderhoud te maken, of kijk online op <https://www.fisherpaykel.com/eu/help-and-support/warranty-information>

Dit apparaat is ontworpen voor gebruik in een normale huishoudelijke (residentiële) omgeving. Dit product is niet ontworpen voor commercieel gebruik. Elk commercieel gebruik door de klant heeft invloed op de fabrieksgarantie van dit product.

Neem voor reserveonderdelen contact op met de klantenservice van Fisher & Paykel. Er zijn reserveonderdelen beschikbaar voor alle producten van Fisher & Paykel gedurende een minimale periode van 10 jaar vanaf de productiedatum.

Vul in en bewaar voor latere raadpleging:

Model _____

Serienummer _____

Aankoopdatum _____

Koper _____

Dealer _____

Gemeente _____

Stad _____

Land _____

FISHERPAYKEL.COM

© Fisher & Paykel Appliances 2024. Alle rechten voorbehouden.

De in deze handleiding getoonde modellen zijn mogelijk niet in alle markten verkrijgbaar en kunnen te allen tijde worden gewijzigd.

De productspecificaties in deze handleiding zijn van toepassing op de specifieke producten en modellen die op de uitgiftedatum zijn beschreven. In het kader van ons beleid van voortdurende verbetering van onze producten, kunnen deze specificaties te allen tijde worden gewijzigd.

Ga voor actuele informatie over de beschikbaarheid van modellen en specificaties in uw land naar onze website of neem contact op met uw lokale Fisher & Paykel-dealer.

431266A 03.24