

# FISHER & PAYKEL

## LAVE-VAISSELLE DISHDRAWER™ SIMPLE

---

**ENCASTRABLE**

DD24SI9, DD24STI9, DD24SHI9

DD24SHTI9

**GUIDE D'INSTALLATION**

**US CA**



**⚠ MISE EN GARDE!**

**Risque de choc électrique**

**Le non-respect de cette consigne peut entraîner un choc électrique ou la mort.**

- L'installation d'un panneau encastré nécessite un accès aux zones de raccordement électrique. Cette installation doit être effectuée par un technicien de service formé et supporté par Fisher & Paykel ou une personne qualifiée.
- Avant d'installer le panneau avant, veillez à ce que le lave-vaisselle soit déconnecté de l'alimentation électrique.
- Après l'installation du panneau avant, l'installateur doit s'assurer que les composants suivants sont mis à la terre : la pièce de fixation du panneau et tous les composants métalliques sur mesure (par ex. : poignée) qui dépassent du joint d'étanchéité en caoutchouc.
- Cet appareil doit être mis à la terre. En cas de bris ou de problème de fonctionnement, la mise à la terre réduit les risques d'électrocution en offrant un trajet de moindre résistance au courant électrique. Cet appareil est équipé d'un cordon d'alimentation muni d'un conducteur et d'une fiche avec mise à la terre.
- Avant d'installer le lave-vaisselle DishDrawer™, retirez le fusible de la maison ou coupez le courant au disjoncteur.
- La fiche doit être branchée dans une prise correctement installée et mise à la terre en respectant tous les codes et règlements locaux.
- Ne modifiez pas la fiche fournie avec l'appareil - si vous ne parvenez pas à l'insérer dans la prise murale, faites installer une prise adéquate par un électricien qualifié. N'utilisez pas de rallonge, de fiche d'adaptation ou de boîtier à prises multiples.
- Le lave-vaisselle doit être complètement encastré au moment de l'installation.



**⚠ MISE EN GARDE!**

**Risque de choc électrique**

**Le non-respect de cette consigne peut entraîner un choc électrique ou la mort.**

- MISE EN GARDE - Le raccordement inadéquat du conducteur de mise à la terre de cet appareil peut entraîner un risque de choc électrique. Contactez un électricien ou un représentant de service qualifié si vous n'êtes pas certain que l'appareil est correctement mis à la terre.



**⚠ MISE EN GARDE!**

**Risque de coupure**

**Des blessures peuvent survenir si vous ne faites pas preuve de prudence.**

- Attention, les bords du panneau sont tranchants.



### **MISE EN GARDE!**

Pour réduire les risques d'incendie, de blessures ou de dommages lors de l'utilisation de l'appareil, respectez les consignes de sécurité importantes indiquées ci-dessous.

Lisez toutes les instructions avant d'utiliser l'appareil.

#### **Entretien**

- Ne réparez ou remplacez aucune pièce de cet appareil, à moins que ce ne soit spécifiquement recommandé dans le présent guide. Tous les autres travaux doivent être effectués par un technicien de service formé et supporté par Fisher & Paykel ou une personne qualifiée.

#### **Installation**

- L'installation de ce lave-vaisselle DishDrawer™ nécessite des connaissances de base dans les domaines de la mécanique et l'électricité.
- L'installation doit être conforme aux règlements de construction et codes d'électricité locaux.
- Retirez tous les matériaux d'emballage fournis avec le lave-vaisselle.
- Assurez-vous de remettre ces instructions au client.
- Une fois l'installation terminée, l'installateur doit remplir la liste de vérification finale.
- Ce lave-vaisselle est conçu uniquement pour une utilisation à l'intérieur.
- Assurez-vous que tous les raccordements d'eau sont fermés (OFF). Le plombier et l'électricien ont la responsabilité de s'assurer que chaque installation est conforme à tous les codes et règlements.
- Le lave-vaisselle DishDrawer™ DOIT être installé de façon à permettre son retrait de l'emplacement d'installation lorsqu'une réparation est nécessaire.
- La prise de courant commandée par interrupteur doit se trouver à l'extérieur de la cavité du lave-vaisselle afin qu'elle demeure accessible après l'installation.
- Prenez toutes les précautions nécessaires lors de l'installation ou du retrait de l'appareil pour éviter d'endommager le cordon d'alimentation et les tuyaux.
- Si le lave-vaisselle DishDrawer™ doit être déplacé d'un site d'installation à un autre, transportez-le à la verticale pour éviter les dommages causés par les déversements d'eau.
- Assurez-vous d'effectuer les raccordements en utilisant uniquement les tuyaux fournis. Les anciens tuyaux ne doivent pas être réutilisés.
- Le fait de ne pas installer l'appareil correctement peut entraîner l'annulation de la garantie et de toute réclamation.
- Si le produit est installé dans un véhicule à moteur, un bateau ou une installation mobile similaire, vous devez apporter à vos frais le véhicule, le bateau ou l'installation mobile contenant le produit à l'atelier de réparation ou payer le déplacement du technicien d'entretien à l'endroit où se trouve le produit.

---

### **CONSERVEZ CES INSTRUCTIONS**

Les modèles illustrés dans ce guide d'installation peuvent ne pas être disponibles dans tous les pays et sont sujets à modifications sans préavis. Pour les plus récentes informations sur la disponibilité des modèles et des caractéristiques dans votre pays, veuillez visiter notre site Web [www.fisherpaykel.com](http://www.fisherpaykel.com) ou contacter votre détaillant Fisher & Paykel local.

## PIÈCES FOURNIES

- Conservez tous les matériaux d'emballage jusqu'à ce que vous terminiez l'inspection de l'appareil.
- Inspectez le produit pour vous assurer qu'aucun dommage n'a été causé lors de l'expédition. En cas de dommages, communiquez avec le détaillant qui vous a vendu le produit pour signaler les dommages.
- Fisher & Paykel n'est pas responsable des dommages causés lors de l'expédition.

### Fournies



Ensembles de pièce de fixation latérale (2)\*



Ruban à l'épreuve de l'humidité (1)



Vis à tête étoilée de 16 mm (16)

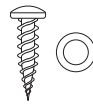

Vis de fixation inférieures de 38 mm et rondelles (2)



Rondelle en caoutchouc du tuyau d'alimentation (1)\*\*

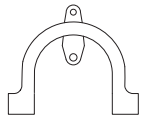

Support de tuyau d'évacuation (1)

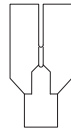

Raccord de tuyau d'évacuation (1)

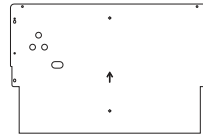

Ensembles de pièce de fixation pour panneau (1)\*\*



Attache métallique (1)

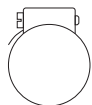

Collier de serrage (1)



Ensemble de ventilation externe (1)

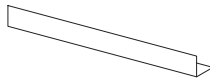

Pièce de fixation de garniture\*

\*en option | \*\*installés sur le produit

## OUTILS REQUIS

### Non fournis

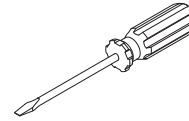

Tournevis à tête plate

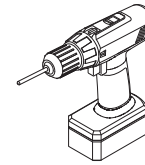

Visseuse électrique

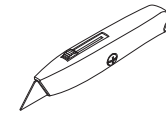

Couteau à lame rétractable

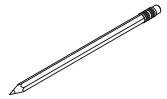

Crayon

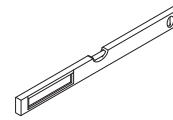

Niveau

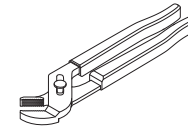

Pincés

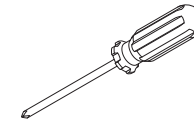

Tournevis à pointe étoilée

## VIDÉO D'INSTALLATION

Cette vidéo fournit un aperçu de ce qui est nécessaire pour effectuer l'installation d'un lave-vaisselle DishDrawer™. Elle vise uniquement à donner un aperçu du processus d'installation et n'est pas destinée à vous indiquer comment installer vous-même un lave-vaisselle DishDrawer™. L'installation doit être effectuée par un technicien de service formé et supporté par Fisher & Paykel ou une personne qualifiée.



### Pour accéder aux vidéos d'installation

Scannez le code QR avec votre téléphone intelligent ou visionnez-les en ligne sur : [fisherpaykel.com/dishdrawer-install](https://fisherpaykel.com/dishdrawer-install)

## DIMENSIONS DU PRODUIT

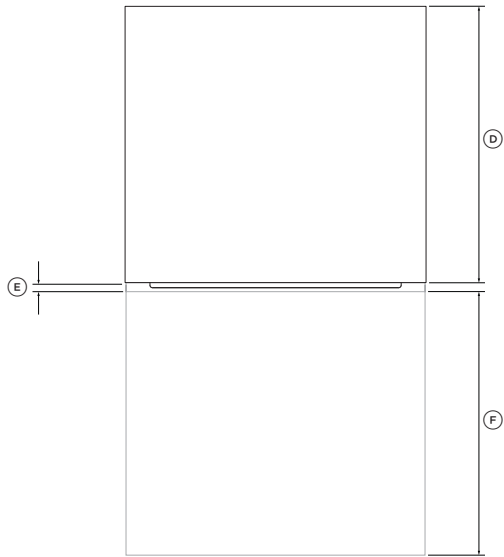

EN PLAN

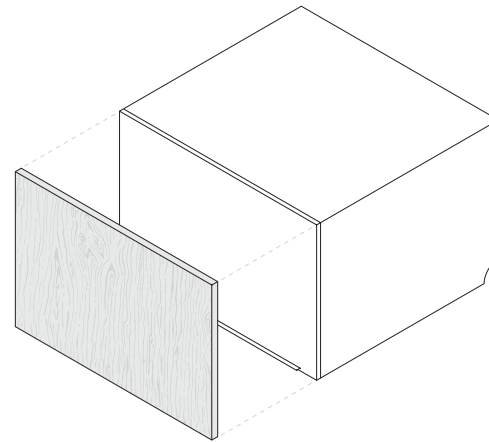

ISOMÉTRIQUE

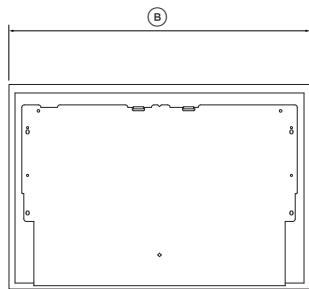

AVANT

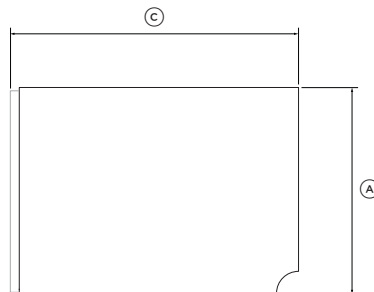

PROFIL

DIMENSIONS DU PRODUIT	DD24SI		DD24STI	
	PO	MM	PO	MM
Ⓐ Hauteur hors tout	16 1/8	410	17 7/8	454
Ⓑ Largeur hors tout	23 9/16	599	23 9/16	599
Ⓒ Profondeur hors tout*	22 1/2	572	22 1/2	572
Ⓓ Profondeur du châssis	21 3/4	553	21 3/4	553
Ⓔ Profondeur du panneau avant**	5/8-13/16	16-20	5/8-13/16	16-20
Ⓕ Extension max. du tiroir***	20 3/4	527	20 3/4	527

\*selon une épaisseur de panneau avant de 3/4 po (19 mm)

\*\*reportez-vous à 'Dimensions de panneau sur mesure' pour plus d'informations

\*\*\*excluant la poignée et le panneau sur mesure

Les dimensions réelles du produit peuvent varier de  $\pm 1/16$  po (2 mm)

## DIMENSIONS DE PANNEAU SUR MESURE

### Caractéristiques de matériel

- Le poids maximal des panneaux de portes ne doit pas dépasser 20 lb (9 kg) (incluant la poignée).
- Le panneau doit être adéquatement scellé pour résister à l'humidité (122 °F (50 °C) avec 80 % d'HR). L'arrière et les côtés du panneau doivent être entièrement scellés à l'aide d'un pare-vapeur imperméable, par exemple en polyuréthane, pour éviter les dommages.
- La partie arrière du panneau doit être parfaitement alignée afin que le joint d'étanchéité soit maintenu entre le panneau et la garniture en caoutchouc. Le panneau de porte ne doit pas reposer sur les armoires à proximité.
- Les installations qui ne sont pas conformes à ces caractéristiques peuvent causer de la condensation sur les surfaces d'armoires.

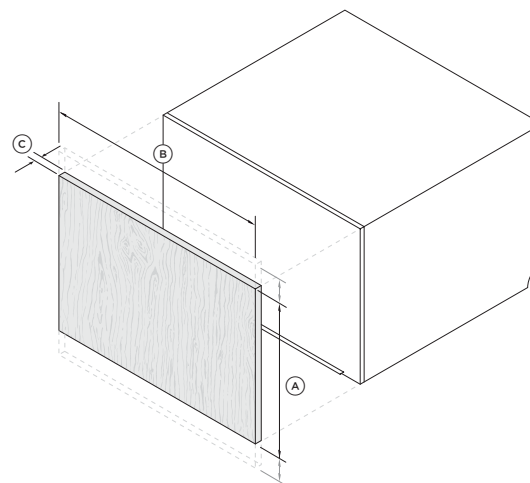

ISO

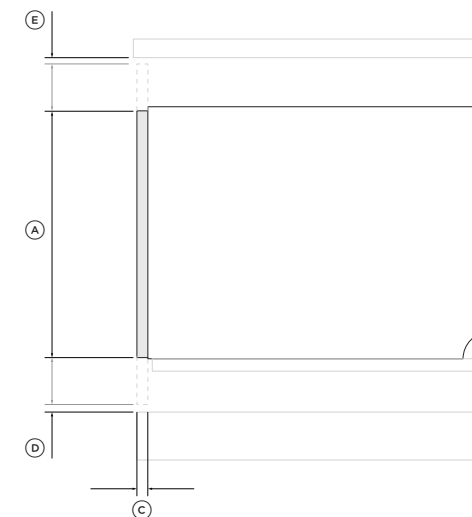

PROFIL

À PRENDRE EN CONSIDÉRATION POUR LE PANNEAU SUR MESURE	PO	MM
Ⓐ Hauteur minimale du panneau		
<ul style="list-style-type: none"> <li>• Modèles de grande taille</li> </ul>	17 13/16	452
<ul style="list-style-type: none"> <li>• Modèles standard</li> </ul>	16 1/16	408
Ⓑ Largeur minimale du panneau	23 7/16	596
Ⓒ Profondeur du panneau	5/8-13/16	16-20
Ⓓ Dégagement minimal entre la base du panneau de porte et les armoires	1/16	2
Ⓔ Dégagement minimal entre le haut du panneau de porte et le comptoir	1/16	2
Poids maximal de chaque panneau de tiroir (incluant la poignée)	2 lb	9 kg

\*Dimension du panneau central. Le panneau peut être prolongé vers le haut ou le bas, en fonction de l'installation.

# ARMOIRES

## DIMENSIONS

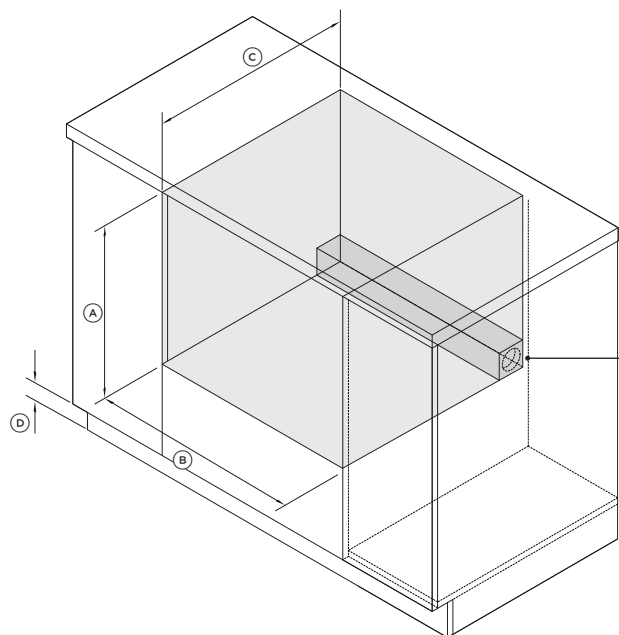

Les raccords peuvent être situés dans une armoire adjacente d'un côté ou de l'autre du lave-vaisselle DishDrawer\*\*\*\*

ISOMÉTRIQUE

DIMENSIONS DES ARMOIRES	MODÈLES STD		MODÈLES DE GRANDE TAILLE	
	PO	MM	PO	MM
Ⓐ Hauteur intérieure minimale	min. 412	min. 412	min. 17 15/16	min. 456
Ⓑ Largeur intérieure	23 5/8	600	23 5/8	600
Ⓒ Profondeur hors tout minimale*	22 13/16	579	22 13/16	579
Ⓓ Hauteur de plinthe minimale**	3 15/16	100	3 15/16	100

\*incluant les panneaux de portes de 3/4 po (19 mm) sur les armoires adjacentes

\*\*lors de la ventilation au travers de la même armoire ou d'une armoire adjacente. Reportez-vous à 'Préparation pour la ventilation externe' pour plus d'informations.

\*\*\*pour plus d'informations sur les exigences relatives aux raccords, reportez-vous à 'À prendre en considération pour les raccords de plomberie et d'alimentation électrique' et 'Préparation des armoires'.

## DÉGAGEMENTS

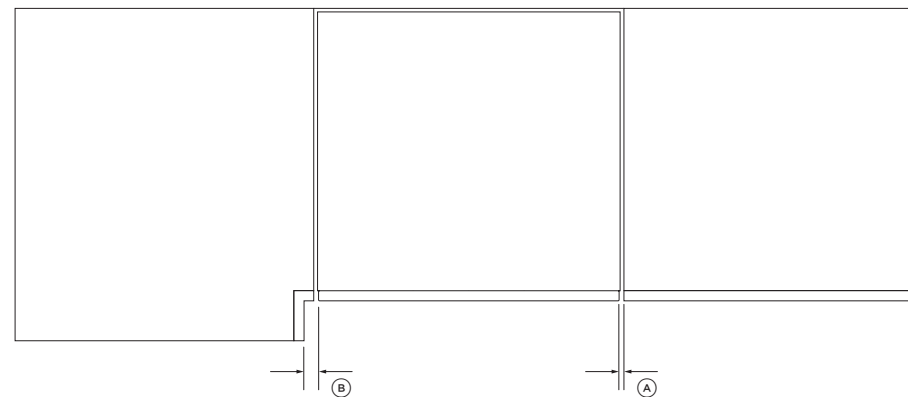

EN PLAN

DÉGAGEMENTS DES ARMOIRES	PO	MM
Ⓐ Dégagement minimal par rapport à la porte d'armoire adjacente	1/16	2
Ⓑ Dégagement minimal par rapport à l'armoire de coin	1/2	13



## À PRENDRE EN CONSIDÉRATION POUR LES RACCORDEMENTS DE PLOMBERIE ET D'ALIMENTATION ÉLECTRIQUE

### Longueurs de tuyau et de cordon d'alimentation

- Les raccords peuvent être installés **soit** à gauche ou à droite du produit, dans une armoire adjacente. Reportez-vous à 'Préparation des armoires' pour les exigences relatives à l'accès aux raccords.
- Si les tuyaux d'évacuation fournis ne sont pas suffisamment longs pour être raccordés, vous pouvez vous procurer un ensemble de rallonge pour tuyau d'évacuation Fisher & Paykel qui permet d'allonger les tuyaux d'évacuation de 3,6 m (pièce numéro 525798).

### Raccordement de l'alimentation en eau

- Température d'eau recommandée : Chaude (maximum 140 °F (60 °C))
- BSP 3/4 po (GB20) pour la rondelle plate
- Assurez-vous que le raccordement d'alimentation en eau est conforme aux codes de plomberie locaux.

### Pression d'eau

- Modèles avec adoucisseur d'eau : max. 1 MPa (145 psi), min. 0,1 MPa (14,5 psi)
- Modèles sans adoucisseur d'eau : max. 1 MPa (145 psi), min. 0,03 MPa (4,3 psi)

### Exigences électriques

- 120V, 60Hz, courant minimum 5.0A

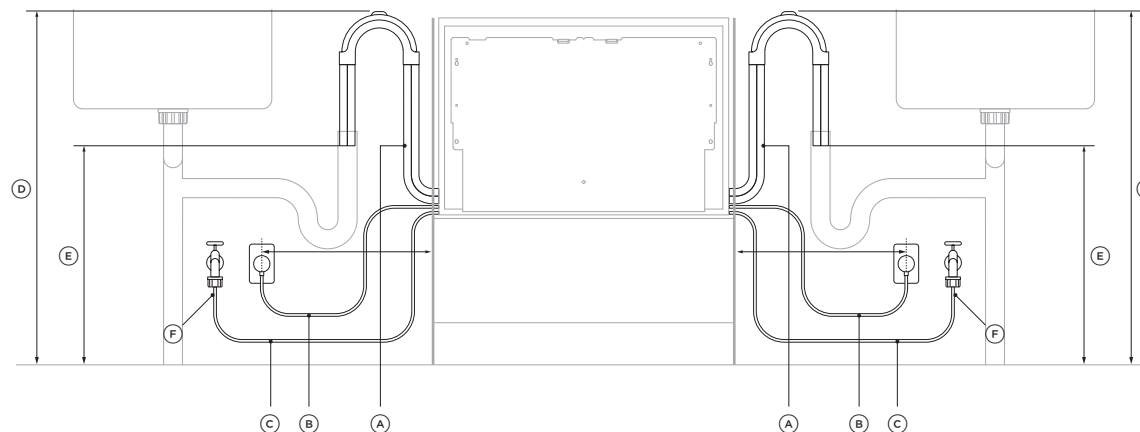

DIMENSIONS POUR LES RACCORDEMENTS	CÔTÉ GAUCHE*		CÔTÉ DROIT*	
	PO	MM	MM	MM
Ⓐ Longueur des tuyaux d'évacuation	78 3/4	2 000	70 7/8	1 800
Ⓑ Longueur du cordon d'alimentation**	64 15/16	1 650	64 15/16	1 650
Ⓒ Longueur du tuyau d'alimentation	64 15/16	1 650	49 3/16	1 250
Ⓓ Distance entre le plancher et le haut du support de tuyau	29 1/2 - 34 3/4	750-883	29 1/2 - 34 3/4	750-883
Ⓔ Distance minimale entre le plancher et l'extrémité des tuyaux d'évacuation***	19 11/16	500	19 11/16	500
Ⓕ Rayon minimal du tuyau d'alimentation	7 7/8	200	7 7/8	200
Ⓖ Distance maximale entre le centre des armoires et la prise électrique	17 3/4	450	17 3/4	450

\*dimensions mesurées à partir du rebord du châssis, le cas échéant

\*\*excluant la fiche

\*\*\*installation de conduite verticale illustrée. La distance est la même pour toutes les installations de plomberie.

## CÂBLAGE (OPTIONNEL)

Vous avez la possibilité optionnelle de câbler votre lave-vaisselle DishDrawer™ avec un raccordement permanent. Pour ce faire, nous recommandons de retirer le cordon d'alimentation fourni et d'effectuer l'installation du câblage aussi près que possible de la cavité. Assurez-vous d'utiliser uniquement des conducteurs en cuivre.

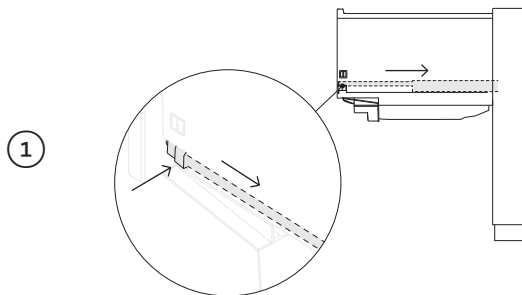

1 Ouvrez le tiroir et enfoncez les deux languettes de verrouillage vers l'arrière pour le libérer.



2 Soulevez le tiroir des glissières et mettez-le de côté avec soin sur une surface protégée. Remplacez les glissières vers l'intérieur. Veillez à ne pas trop tirer le tiroir vers l'extérieur, pour éviter toute tension aux tuyaux. Lorsque possible, protégez la base de la cuve pour éviter de l'endommager.

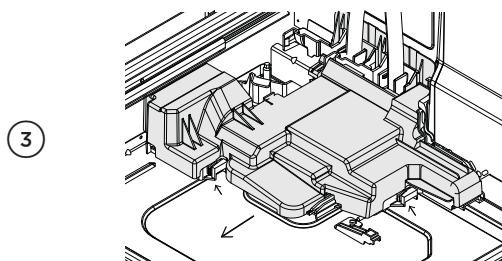

3 À l'aide d'un tournevis à pointe plate, enfoncez les clips et faites glisser le couvercle d'accès vers l'extérieur.

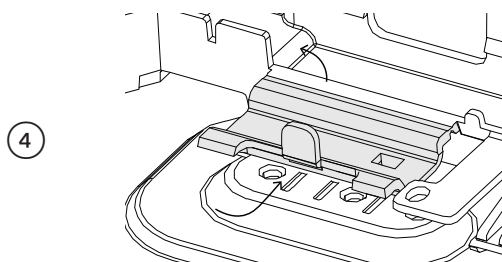

4 À l'aide d'un tournevis, dégrafez le couvercle de faisceau de câblage en plastique, puis ouvrez-le.

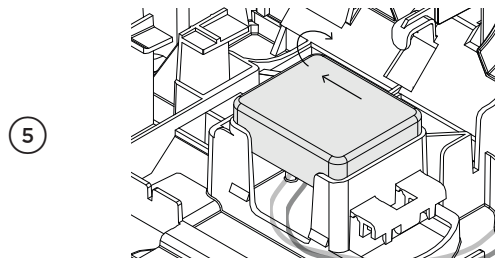

5 Faites glisser le couvercle du bloc de jonction latéralement pour le déverrouiller, puis ouvrez-le pour accéder au bloc de jonction.

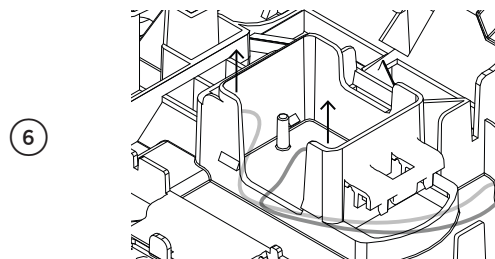

6 Dévissez les fils sous tension, neutre et de mise à la terre, comme illustré.

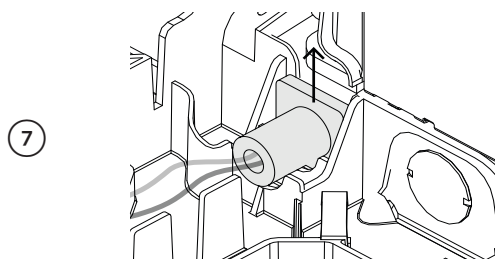

7 Coupez avec soin le cordon depuis l'intérieur et l'extérieur du produit pour retirer le cordon.

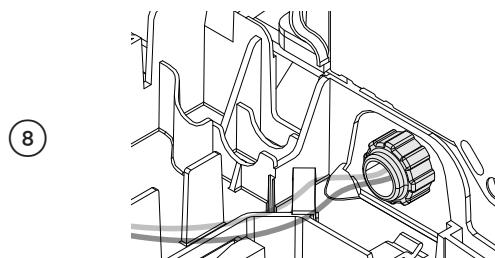

8 Installez un serre-câble adapté au conduit dans l'alvéole défonçable métallique. Assurez-vous de faire passer le câblage dans ou sous les cannelures du compartiment.

## CÂBLAGE (OPTIONNEL)

9

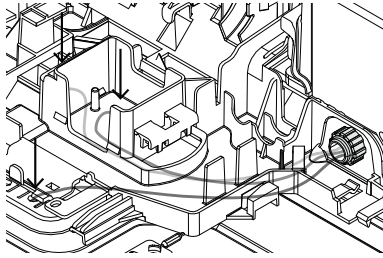

Vissez correctement les fils sous tension, neutre et de mise à la terre.

10

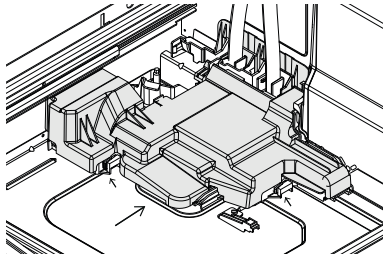

Réinstallez le couvercle du module avant de glisser le couvercle d'accès pour le remettre en place, en vous assurant que les 2 clips illustrés soient complètement verrouillés.

11

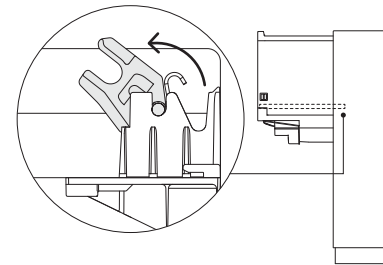

Avant de réinstaller le tiroir, assurez-vous que les tuyaux ne sont pas entortillés.  
Réinstallez le tiroir sur les glissières et enclenchez-le en place à l'aide des deux languettes de verrouillage.

12

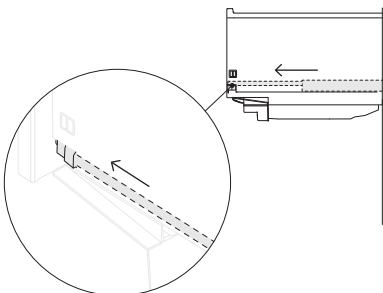

Réinstallez le tiroir sur les glissières, en vous assurant que les deux glissières soient étendues à moitié avant d'abaisser la cuve. Glissez les glissières vers l'avant pour les enclencher.

## PRÉPARATION DES ARMOIRES

### ACCÈS AUX RACCORDEMENTS

- Les trous pour raccordements peuvent être situés d'un côté ou de l'autre de la cavité du lave-vaisselle DishDrawer™, comme illustré ci-dessous.
- Si le trou est pratiqué dans un panneau de bois, assurez-vous d'en arrondir les rebords.
- Si le trou est pratiqué dans un panneau métallique, assurez-vous d'apposer le protecteur de rebord.

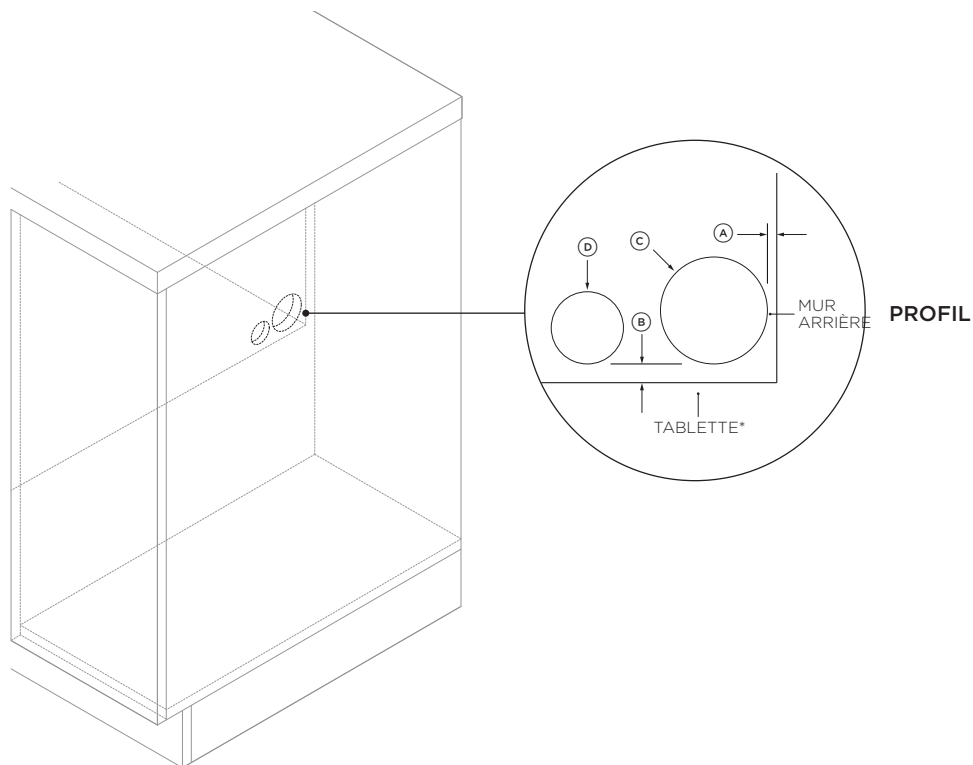

#### DIMENSIONS DU TROU POUR RACCORDEMENTS

PO

MM

Ⓐ Distance maximale entre l'arrière de la cavité et le trou pour raccordements

1/4

5

Ⓑ Distance maximale entre la tablette et le trou pour raccordements

1/2

10

Ⓒ Diamètre minimum du trou pour raccordements du tuyau

2 1/4

57

Ⓓ Diamètre maximum du trou pour raccordements du cordon d'alimentation

1 1/2

38

\*pour les installations avec ouverture assistée, la distance maximale doit être mesurée à partir du dessus des blocs d'espacement

### PROTECTION CONTRE L'HUMIDITÉ

①

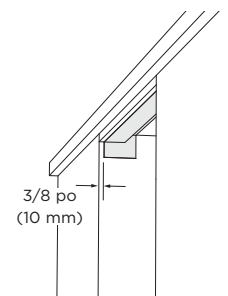

Alignez le ruban à l'épreuve de l'humidité fourni sur les armoires, comme illustré.

Assurez-vous que cette zone soit exempte de tout débris avant d'appliquer avec soin le ruban sur la surface.

### CLOISON LATÉRALE

①

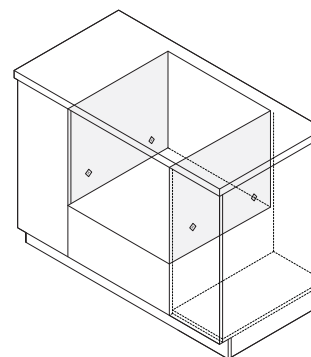

Pour la fixation de l'appareil à l'aide de la méthode avec retrait du tiroir, assurez-vous que les emplacements marqués procurent un soutien adéquat.

S'il n'y a pas de cloisons latérales, fabriquez une pièce de renforcement en bois pour y fixer les fixations.

### SÉLECTIONNEZ LA MÉTHODE DE FIXATION AUX ARMOIRES

#### MÉTHODE A

Fixez l'appareil aux armoires à l'aide des pièces de fixation

Méthode recommandée\*

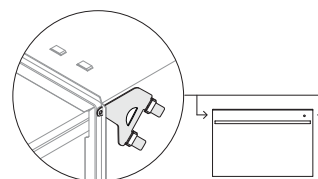

#### MÉTHODE B

Fixez l'appareil en retirant le tiroir

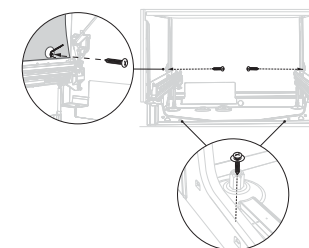

\*uniquement pour les armoires sans montant

## PRÉPARATION POUR LA VENTILATION EXTERNE

Pour éviter l'accumulation de condensation produite par votre lave-vaisselle DishDrawer™, vous devez installer l'ensemble de ventilation externe à l'aide d'une des options suivantes :

### ..... AU TRAVERS DE LA MÊME ARMOIRE .....

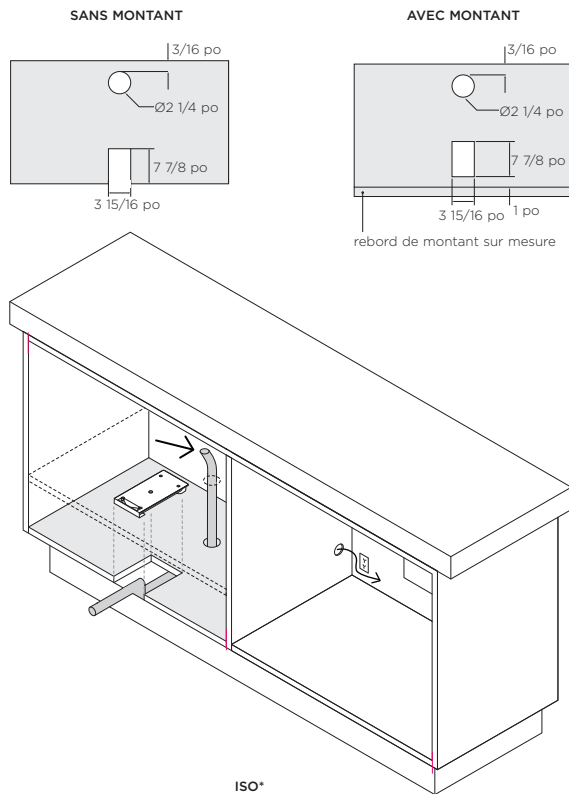

- Une hauteur de plinthe d'au moins 3 15/16 po (100 mm) est requise.
- Un trou pour raccordements de Ø2 1/4 po (Ø57 mm) doit être pratiqué au travers de la paroi en suivant les instructions de la section 'Préparation des armoires'. De plus, un deuxième trou pour raccordements de Ø2 1/4 po (Ø57 mm) doit également être pratiqué au travers de la tablette et la base de la cavité pour permettre le passage du tuyau de ventilation.
- **Armoires sans montant** : Une ouverture de 3 15/16 - 7 7/8 po (100 mm x 200 mm) doit être pratiquée à l'avant de la base de l'armoire pour permettre la fixation du conduit.
- **Armoires avec montant** : Une profondeur de plinthe d'au moins 2 3/8 po (60 mm) est requise. De plus, une ouverture de 3 15/16 - 7 7/8 po (100 mm x 200 mm) doit être pratiquée dans la base de l'armoire adjacente pour permettre la fixation du conduit. Cette ouverture doit être à une distance d'au moins 1 po (25 mm) du rebord de montant pour permettre une ventilation optimale.

\*installation sans montant illustrée

### .. AU TRAVERS D'UNE ARMOIRE ADJACENTE ..

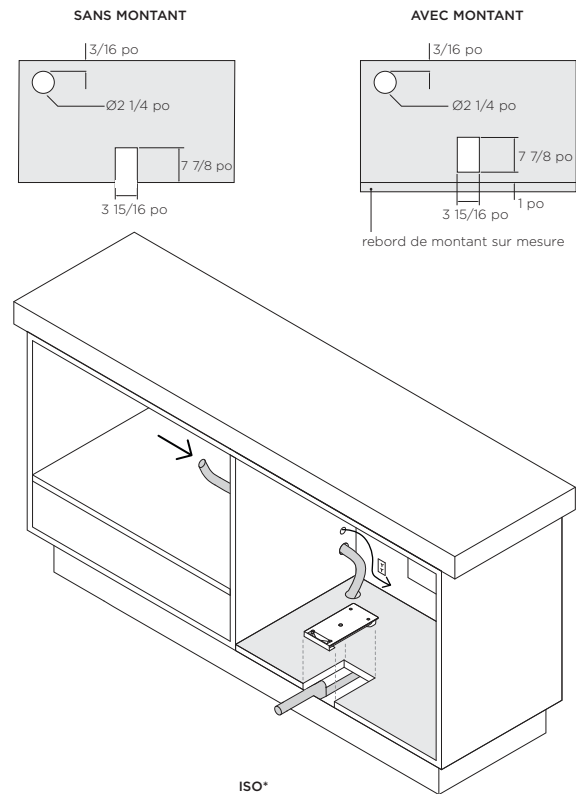

- Une hauteur de plinthe d'au moins 100 mm est requise.
- Un trou pour raccordements entaillé de Ø2 1/4 po (Ø57 mm) doit être pratiqué au travers de la paroi en suivant les instructions de la section 'Préparation des armoires'.
- **Armoires sans montant** : Une ouverture de 3 15/16 - 7 7/8 po (100 mm x 200 mm) doit être pratiquée dans la base de l'armoire adjacente pour permettre la fixation du conduit.
- **Armoires avec montant** : Une profondeur de plinthe d'au moins 2 3/8 po (60 mm) est requise. De plus, une ouverture de 3 15/16 - 7 7/8 po (100 mm x 200 mm) doit être pratiquée dans la base de l'armoire adjacente pour permettre la fixation du conduit. Cette ouverture doit être à une distance d'au moins 1 po (25 mm) du rebord de montant pour permettre une ventilation optimale.

\*installation sans montant illustrée

### ..... AU TRAVERS DU PLANCHER .....

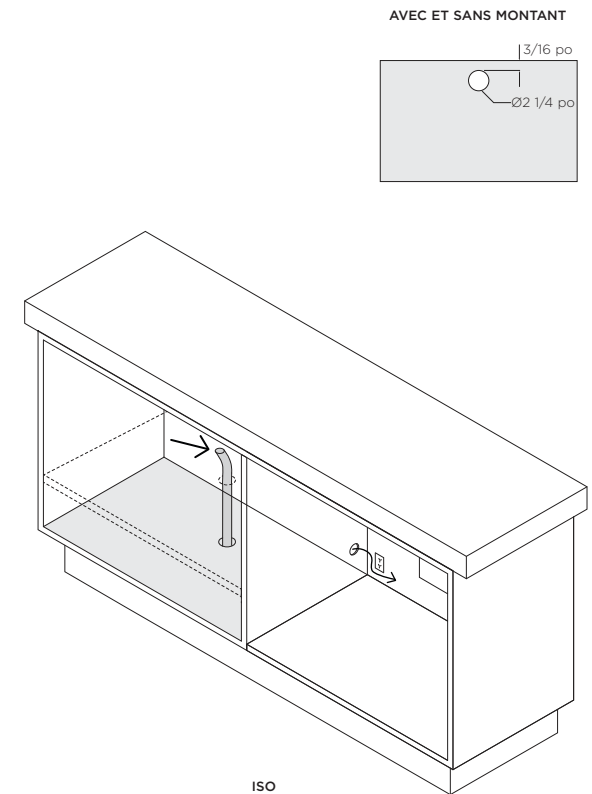

- Il n'y a aucune hauteur de plinthe minimale pour la ventilation du lave-vaisselle DishDrawer™ au travers du plancher sous les armoires, mais l'espace sous le plancher doit être une sous-zone de la maison, avec une circulation d'air adéquate.
- Un trou pour raccordements de Ø2 1/4 po (Ø57 mm) doit être pratiqué au travers de la paroi en suivant les instructions de la section 'Préparation des armoires'. De plus, un trou pour raccordements de Ø2 1/4 po (Ø57 mm) doit également être pratiqué au travers de la tablette, de la base de la cavité et du plancher pour permettre le passage du tuyau de ventilation.
- Le conduit n'est pas requis pour cette méthode d'évacuation.
- Assurez-vous d'arrondir tous les rebords de l'ouverture et d'apposer le protecteur de rebord fourni, si nécessaire.
- Assurez-vous que l'ouverture dans le plancher soit scellée adéquatement.

## INSTALLEZ LA PIÈCE DE FIXATION DE GARNITURE

Nous recommandons de fixer la pièce de fixation de garniture lors de l'installation de votre lave-vaisselle DishDrawer™ dans une cavité de 480 mm pour dissimuler tout espace visible entre le comptoir et le châssis.

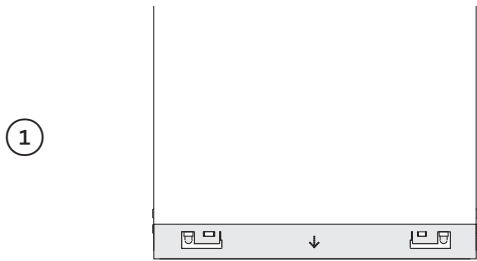

Alignez la pièce de fixation sur le châssis en vous assurant que la flèche soit orientée vers l'avant, puis emboîtez fermement les languettes pour la fixer en place.

**Assurez-vous que les extrémités des languettes ne soient pas poussées dans le châssis.**

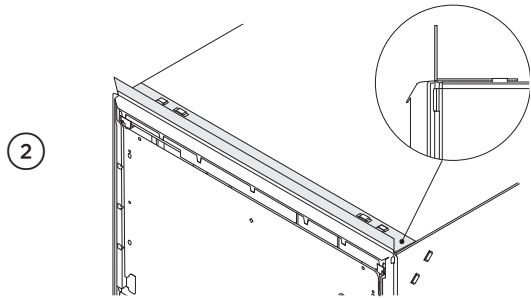

Vérifiez que le joint de garniture est orienté vers l'avant et qu'il repose à plat sous la pièce de fixation.

## PRÉPAREZ LA VENTILATION EXTERNE

### INSTALLEZ LE TUYAU DE VENTILATION SUR LE LAVE-VAISSELLE DISHDRAWER™

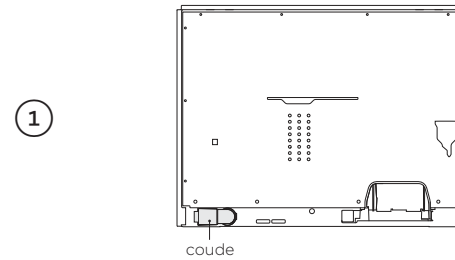

Tournez le coude à l'arrière du produit vers la gauche ou la droite, selon votre emplacement de ventilation.

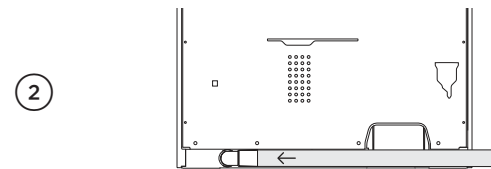

Poussez fermement le tuyau de ventilation sur le coude pour le fixer.

### DÉCOUPEZ LE CONDUIT

Armoires avec montant uniquement

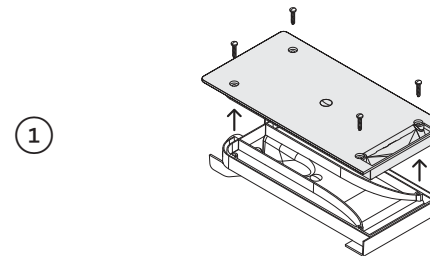

Dévissez le couvercle supérieur du conduit de ventilation et mettez-le de côté.

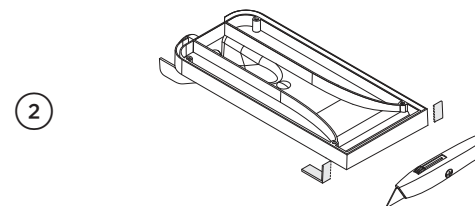

Sur une surface protégée, coupez avec soin et retirez les clips du conduit de ventilation, comme illustré. Réinstallez le couvercle supérieur.

## POUSSEZ LE PRODUIT DANS LA CAVITÉ

1

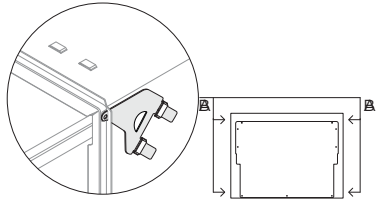

Pour la fixation à l'aide de la méthode avec pièce de fixation :

Fixez les quatre pièces de fixation latérales sur le lave-vaisselle DishDrawer™, en alignant la pièce de fixation A avec la fente A et la pièce de fixation B avec la fente B.

**Assurez-vous que les extrémités des pièces de fixation ne soient pas poussées dans le châssis.**

2

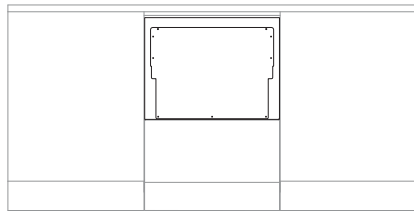

Poussez le produit dans la cavité, en faisant passer les tuyaux pendant que vous poussez pour éviter de les écraser ou les entortiller.

## FIXEZ LE TUYAU DE VENTILATION AUX ARMOIRES

### VENTILATION AU TRAVERS DES ARMOIRES

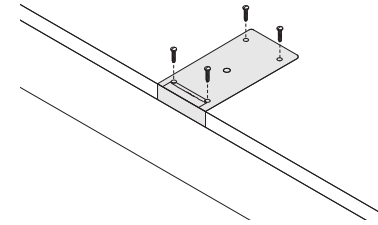

#### Armoires sans montant

Acheminez le tuyau de ventilation à l'ouverture et poussez fermement sur le conduit pour le fixer.

Poussez le conduit sur les armoires et fixez-le à l'aide des quatre vis fournies.

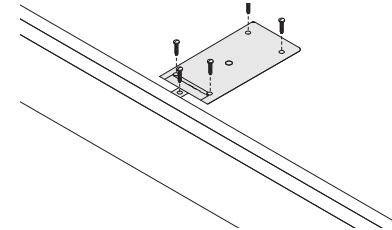

#### Armoires avec montant

Acheminez le tuyau de ventilation à l'ouverture et poussez fermement sur le conduit pour le fixer.

Placez le conduit dans l'ouverture et insérez la pièce de fixation dans la fente de ventilation. Fixez-le à l'aide des cinq vis fournies.

### VENTILATION AU TRAVERS DU PLANCHER

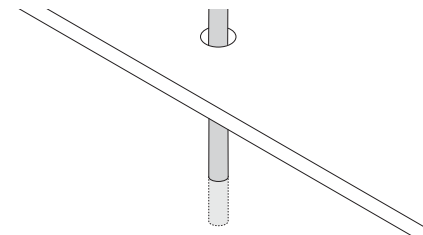

Acheminez le tuyau de ventilation au travers du plancher. Assurez-vous d'enlever tout excédent de tuyau.

## INSTALLEZ LE PANNEAU SUR MESURE

1

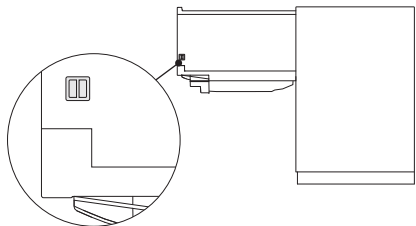

Retirez les deux tiges latérales.

2

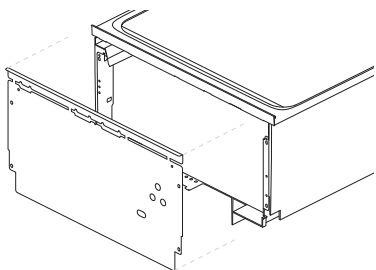

Tirez délicatement la pièce de fixation vers le bas et l'extérieur du lave-vaisselle DishDrawer™ et débranchez le module de contact pour mise en pause et le fil de mise à la terre.

Retirez le module de contact pour mise en pause de la partie arrière de la pièce de fixation.

3

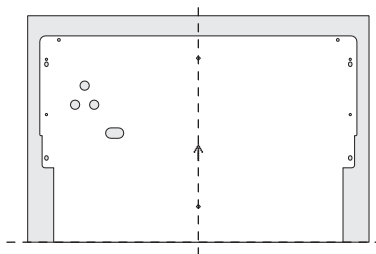

À l'arrière du panneau, marquez le centre et alignez la base de la pièce de fixation avec la base du panneau.

4

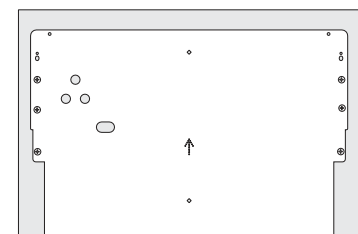

Fixez la pièce de fixation au panneau en utilisant un minimum de 3 vis de chaque côté.

5

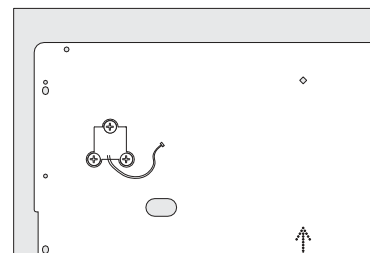

Fixez le module de contact pour mise en pause sur le panneau, comme illustré.

**Avant de le fixer, assurez-vous que le module de contact pour mise en pause soit orienté correctement, sans qu'il soit en contact avec la pièce de fixation.**

6

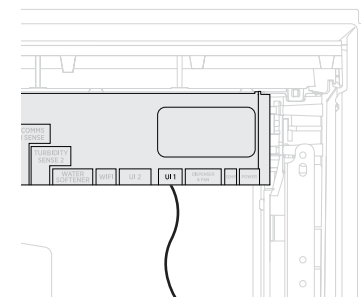

**Risque de choc électrique :**

**Pour mettre à la terre la pièce de fixation du panneau, connectez le fil de mise à la terre du produit à l'une des languettes. Tous les composants métalliques sur mesure (par ex. : poignée) qui dépassent du joint d'étanchéité en caoutchouc doivent également être mis à la terre.**

Reconnectez le module de contact pour mise en pause à la fente UI 1 du contrôleur de lavage, comme illustré. Reconnectez le fil de mise à la terre à la pièce de fixation du panneau avant d'installer le panneau sur le produit.

7

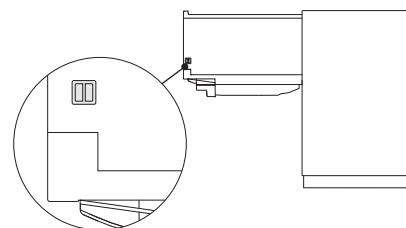

Réinsérez les deux tiges latérales de chaque tiroir.

8

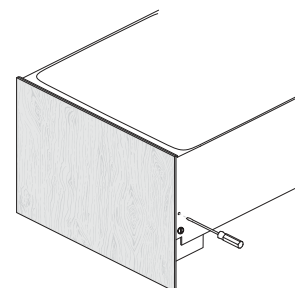

Insérez un tournevis à pointe étoilée dans le trou au-dessus de la tige latérale et tournez pour ajuster l'alignement du panneau. La distance de déplacement maximale est de  $\pm 2$  mm.

Répétez de l'autre côté, si nécessaire.

**Assurez-vous que l'espace de dégagement minimal de 2 mm est maintenu et que le panneau de porte ne repose pas sur les armoires à proximité lorsqu'il est fermé.**



## FIXEZ L'APPAREIL AUX ARMOIRES À L'AIDE DES PIÈCES DE FIXATION (MÉTHODE A)

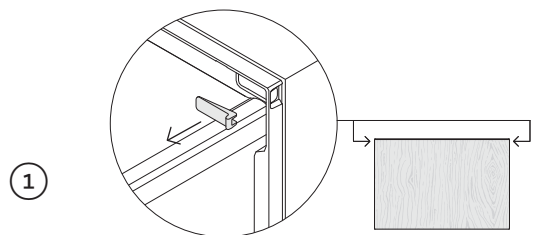

Ouvrez partiellement le tiroir et retirez le premier cache-vis de la moulure.

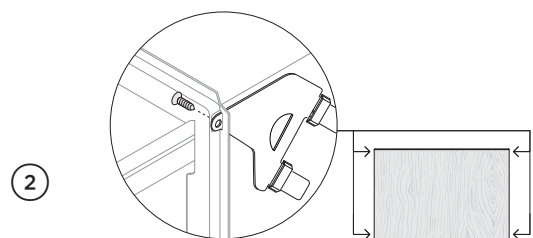

Fixez l'appareil aux armoires à l'aide des pièces de fixation. Il pourrait être nécessaire de pré-percer un avant-trou, selon le matériau des armoires.

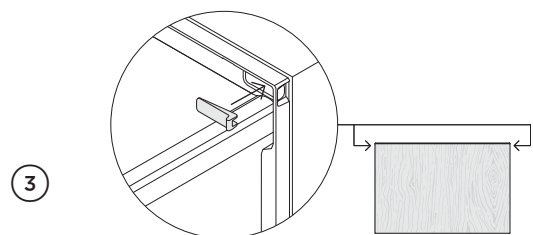

Réinstallez le cache-vis et répétez pour les pièces de fixation restantes.

## FIXEZ L'APPAREIL AUX ARMOIRES EN RETIRANT LE TIROIR (MÉTHODE B)

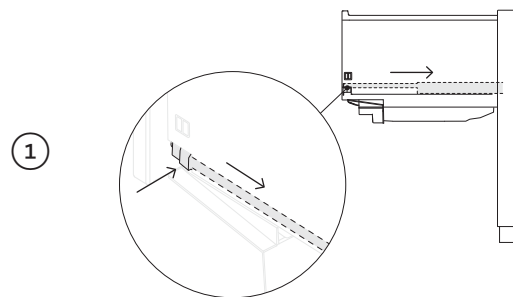

Ouvrez le tiroir et enfoncez les deux languettes de verrouillage vers l'arrière pour le libérer.

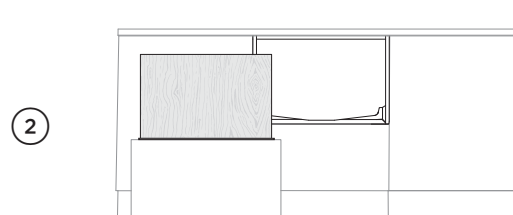

Soulevez le tiroir des glissières et mettez-le de côté avec soin sur une surface protégée. Remplacez les glissières vers l'intérieur.

Veillez à ne pas trop tirer le tiroir vers l'extérieur, pour éviter toute tension aux tuyaux. Lorsque possible, protégez la base de la cuve pour éviter de l'endommager.

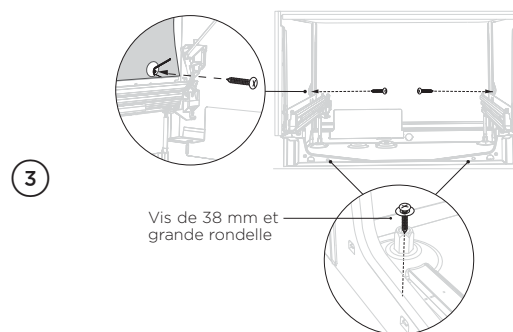

Vis de 38 mm et grande rondelle

Fixez l'appareil aux armoires à l'aide des trois emplacements de fixation dans le châssis.

**Assurez-vous que l'isolant acoustique est réinstallé correctement.**

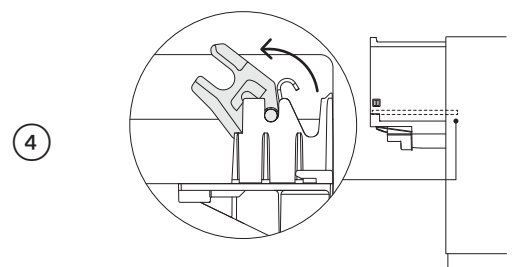

Avant de réinstaller le tiroir, assurez-vous que les tuyaux ne sont pas entortillés.

Réinstallez le tiroir sur les glissières et enclenchez-le en place à l'aide des deux languettes de verrouillage.

## INSTALLATION DE LA CONDUITE VERTICALE Ø38 MM

1

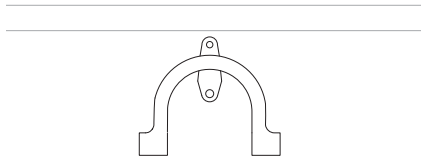

Installez le support de tuyau d'évacuation sur le mur arrière, aussi près que possible du dessous du comptoir. Reportez-vous à 'À prendre en considération pour les raccordements de plomberie et d'alimentation électrique' pour les hauteurs d'installation minimales.

2

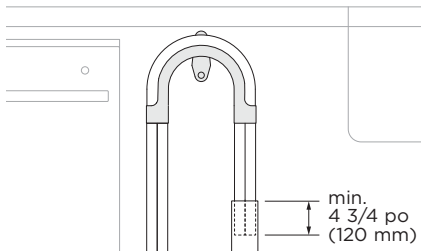

Faites passer les deux tuyaux dans le guide de support et déposez-les dans la conduite verticale. Assurez-vous que le tuyau d'évacuation n'atteigne pas l'eau contenue dans le siphon; un espace est requis pour éviter que l'eau usée soit siphonnée vers la cuve.

3

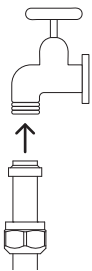

Raccordez le tuyau d'alimentation au robinet et serrez-le à la main. En utilisant une clé ou des pinces, tournez de 180° supplémentaires pour le fixer. Évitez de serrer excessivement. **N'ouvrez pas l'alimentation en eau. Le lave-vaisselle DishDrawer™ doit être sous tension pour que la fonction de protection contre les inondations soit activée.**

4

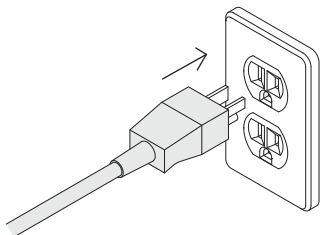

Branchez le produit.

## INSTALLATION DE SIPHON D'ÉVIER/TÉ D'ÉVACUATION

1

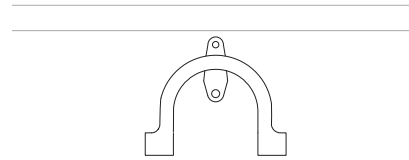

Installez le support de tuyau d'évacuation sur le mur arrière, aussi près que possible du dessous du comptoir. Reportez-vous à 'À prendre en considération pour les raccordements de plomberie et d'alimentation électrique' pour les hauteurs d'installation minimales.

2

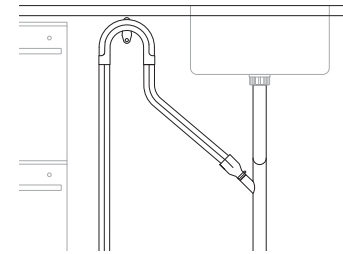

Faites passer les deux tuyaux dans le support de tuyau d'évacuation avant d'insérer les attaches métalliques sur les tuyaux et de les installer sur le raccord pour tuyau fourni. Fixez à l'aide des attaches métalliques. Assurez-vous que le tuyau s'insère en ligne droite dans le raccord, en enlevant tout excédent du tuyau d'évacuation, si nécessaire. Ne raccourcissez pas le tuyau d'alimentation.

Débouchez ou percez le té d'évacuation avant de fixer le raccord au siphon d'évier ou té d'évacuation.

3

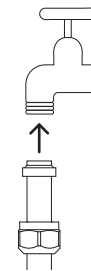

Raccordez le tuyau d'alimentation au robinet et serrez-le à la main. En utilisant une clé ou des pinces, tournez de 180° supplémentaires pour le fixer. Évitez de serrer excessivement. **N'ouvrez pas l'alimentation en eau. Le lave-vaisselle DishDrawer™ doit être sous tension pour que la fonction de protection contre les inondations soit activée.**

4

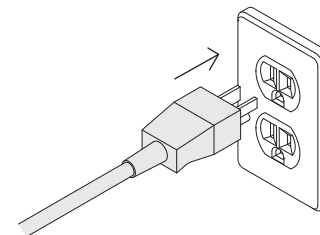

Branchez le produit.

## INSTALLATION DE COUPURE ANTI-RETOUR

1

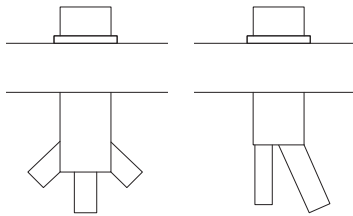

Coupure anti-retour double    Coupure anti-retour simple

Installez votre ensemble de coupure anti-retour sur le comptoir. Nous recommandons d'utiliser un ensemble de coupure anti-retour double.  
Reportez-vous à 'Raccordements de plomberie et d'alimentation électrique' pour les hauteurs d'installation minimales.

2

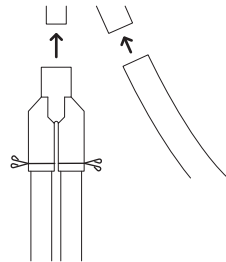

Insérez les attaches métalliques sur les tuyaux avant de les installer sur le raccord pour tuyau. Fixez à l'aide des attaches métalliques. Installez le raccord sur l'ensemble de coupure anti-retour et fixez-le à l'aide du collier de serrage. Assurez-vous que les tuyaux s'insèrent en ligne droite dans le raccord, en enlevant tout excédent du tuyau d'évacuation, si nécessaire.

Débouchez ou percez le té d'évacuation avant la fixation au siphon d'évier ou té d'évacuation.

3

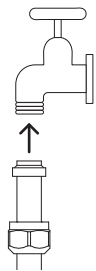

Raccordez le tuyau d'alimentation au robinet et serrez-le à la main.  
En utilisant une clé ou des pinces, tournez de 180° supplémentaires pour le fixer. Évitez de serrer excessivement.

**N'ouvrez pas l'alimentation en eau.**  
**Le lave-vaisselle DishDrawer™ doit être sous tension pour que la fonction de protection contre les inondations soit activée.**

4

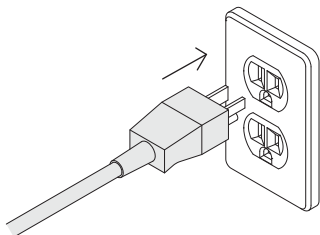

Branchez le produit.

## LISTE DE VÉRIFICATION DE L'INSTALLATEUR

### À ÊTRE REMPLIE PAR L'INSTALLATEUR

#### Installation

- Vérifiez que toutes les pièces sont correctement installées et bien fixées.
- Assurez-vous que le lave-vaisselle DishDrawer™ est solidement fixé aux armoires et que le tiroir peut s'ouvrir et se fermer facilement, sans aucune résistance.
- Assurez-vous que le panneau est correctement installé sur le lave-vaisselle DishDrawer™.
- Assurez-vous de retirer tous les emballages ou les rubans apposés sur les grilles et le bras gicleur.
- Assurez-vous que le bras gicleur est en place, qu'il est installé correctement et qu'il tourne librement.
- Assurez-vous que le module de contact pour mise en pause est installé solidement et qu'il fonctionne correctement.

#### Plomberie

- Assurez-vous que les alvéoles défonçables ou les bouchons du raccord d'évacuation ont été percés et que le raccordement d'évacuation a été effectué.
- Le raccord de tuyau d'évacuation ne doit pas soutenir le poids d'un excédent de tuyau. Allongez le tuyau d'évacuation autant que possible pour éviter qu'il ne s'affaisse. Placez tout excédent de tuyau d'évacuation du côté du lave-vaisselle par rapport à la boucle supérieure.
- Assurez-vous que le tuyau d'alimentation est équipé de la rondelle en caoutchouc fournie et qu'il est serré.
- Si vous raccordez le tuyau d'évacuation au siphon d'évier, assurez-vous que la boucle supérieure se trouve à une distance d'au moins 150 mm au-dessus du raccord de tuyau d'évacuation.
- Modèles avec adoucisseur d'eau : ajustez le réglage d'adoucisseur d'eau à partir du réglage par défaut, en fonction de la dureté de l'eau dans votre région. Reportez-vous à votre guide d'utilisation.
- Assurez-vous que l'alimentation en eau soit fermée jusqu'à ce que l'alimentation électrique soit raccordée et activée. Le lave-vaisselle DishDrawer™ doit être sous tension pour que la fonction de protection contre les inondations soit activée.



#### Alimentation électrique

- Assurez-vous d'effectuer tous les essais électriques conformément aux réglementations locales.

#### Faites un essai

- Rétablissez le courant et ouvrez la valve d'eau, puis ouvrez le tiroir. Vous devriez entendre un bip sonore et voir un voyant de programme s'allumer sur le panneau de commande.
- Ajoutez trois tasses d'eau dans le tiroir.
- Naviguez jusqu'à **RINSE** (Rinçage) et démarrez le programme.
- Répétez pour l'autre tiroir.
- Une fois le cycle Rinse (Rinçage) terminé, assurez-vous que le lave-vaisselle a fonctionné et évacué l'eau correctement.
- Vérifiez que l'alimentation en eau est correctement fermée.
- Vérifiez que les raccordements d'évacuation ne présentent aucune fuite.
- Si le site est laissé sans alimentation électrique une fois l'installation terminée, assurez-vous de fermer l'alimentation en eau pour éviter les inondations.**

## DÉPANNAGE

AFFICHEUR	CAUSE POSSIBLE	SOLUTION
 <p><b>RINSE</b> (Rinçage) + toutes les options de modification</p>	<p><b>A1</b> : Défaillance d'alimentation en eau.</p>	<ol style="list-style-type: none"> <li>Assurez-vous que l'alimentation en eau est ouverte.</li> <li>Appuyez une fois sur ► pour arrêter les bips, puis appuyez de nouveau pour effacer le code d'erreur.</li> <li>Appuyez sur ► pour reprendre le programme de lavage.</li> </ol>
 <p><b>DELICATE</b> (Délicat), <b>RINSE</b> (Rinçage) + toutes les options de modification</p>	<p><b>A3</b> : L'eau du tiroir n'est pas évacuée. Le tuyau d'évacuation pourrait être bouché ou entortillé, ou le raccordement à la conduite d'évacuation pourrait être bouché.</p>	<ol style="list-style-type: none"> <li>Vérifiez que le tuyau d'évacuation et le raccordement ne sont pas bouchés. Assurez-vous que le raccord est percé.</li> <li>Appuyez une fois sur ► pour arrêter les bips, puis appuyez de nouveau pour effacer le code d'erreur.</li> <li>Appuyez sur ► pour reprendre le programme de lavage.</li> </ol>
 <p><b>FAST</b> (Rapide), <b>DELICATE</b> (Délicat) + toutes les options de modification</p>	<p><b>A6</b> : Le bras gicleur s'est desserré ou détaché de sa fixation, la pression de l'eau est trop faible ou une combinaison de pression d'eau faible et de mousse excessive.</p>	<ol style="list-style-type: none"> <li>Ouvrez le tiroir et vérifiez le bras gicleur.</li> <li>Si le bras gicleur s'est desserré ou détaché de sa fixation, réinstallez-le. Vérifiez qu'il est fixé solidement et qu'il tourne librement. Reportez-vous à 'Entretien' dans votre guide d'utilisation.</li> <li>Appuyez une fois sur ► pour arrêter les bips, puis appuyez de nouveau pour effacer le code d'erreur.</li> <li>Appuyez sur ► pour reprendre le programme de lavage.</li> </ol>

### Le DishDrawer émet un bip de façon continue

- Reportez-vous à la section 'Codes d'erreur' de votre Guide d'utilisation.

### Aucun voyant de programme ne s'allume lorsque le tiroir est ouvert.

- Assurez-vous que le cordon d'alimentation est branché et que l'appareil est en marche.
- Il peut être nécessaire d'activer **AUTO POWER-ON** (Mise en marche automatique). Reportez-vous à votre Guide d'utilisation pour plus de détails.

### Le tiroir ne se ferme pas correctement.

- Assurez-vous qu'aucun élément n'empêche la fermeture, comme les tuyaux ou verrous de tiroir.

### Il y a de l'eau autour des raccords d'alimentation et d'évacuation

- Vérifiez que les tuyaux, les raccords et la plomberie existante ne présentent aucune fuite.
- Assurez-vous que la rondelle en caoutchouc et le collier de serrage sont installés correctement.

### Le produit bascule

- Assurez-vous que le produit est fixé aux armoires.

### Les panneaux avant sont désalignés par rapport aux armoires à proximité

- Assurez-vous que les armoires sont à l'équerre. Vérifiez le niveau de l'appareil pour le corriger au besoin. Dévissez le produit des armoires. Ajustez les pieds pour mettre de niveau le produit, puis refixez-le aux armoires.
- En présence d'un problème qui n'est pas décrit, reportez-vous à votre guide d'utilisation pour des instructions de dépannage supplémentaires. Si après la vérification de ces points, vous avez toujours besoin d'assistance, reportez-vous au manuel d'entretien et de garantie pour obtenir des informations sur la garantie ou contactez-nous par l'entremise de notre site [Web.fisherpaykel.com](http://Web.fisherpaykel.com)

**FISHERPAYKEL.COM**

© Fisher & Paykel Appliances 2024. Tous droits réservés.

Les modèles illustrés dans ce guide peuvent ne pas être disponibles dans tous les pays et sont sujets à modifications sans préavis.

Les caractéristiques de produit présentées dans ce guide s'appliquent aux modèles et produits spécifiques qui y sont décrits à la date de publication. Dans le cadre de notre politique d'amélioration en permanence de nos produits, ces caractéristiques peuvent être modifiées à tout moment.

Pour les plus récentes informations sur la disponibilité des modèles et des caractéristiques dans votre pays, veuillez visiter notre site Web ou contacter votre détaillant Fisher & Paykel local.

**592794B 06.24**