

# FISHER & PAYKEL

## 嵌入式立式冰箱

---

RS4621F型、RS6121F型、RS7621F型、  
RS6121S型、RS7621S型

用户指南

CN



# 目录

---

简介	3
安全警告	4
储物架	8
冰箱	8
冷冻室	9
ActiveSmart™特殊功能	10
控制面板 — 冷藏室	10
控制面板 — 冷冻室	11
可变温度区	12
快速冷却	13
速冻	13
冰镇	13
制冰*	13
快速制冰*	13
使用说明	14
清洁保养	17
食物处理	19
用户警告和响声	20
故障排除	21
维修和保修	24

---

## 重要!

### 妥善保存本说明书

本用户指南所述的型号并非在所有市场上销售，随时会有变动。如要详细了解本国/本地区销售的型号和规格，请访问公司网站fisherpaykel.com，也可以联系当地的斐雪派克经销商。

## 注册

请注册你购买的产品，便于我们为你提供最佳服务。

访问公司网站fisherpaykel.com即可注册产品。



## 简介

---

欢迎你选购斐雪派克系列电器产品。我们花了数千个小时设计、制造和测试嵌入式立式冰箱，确保你买到适合家用的理想产品。如要详细了解你购买的产品，请访问[fisherpaykel.com](http://fisherpaykel.com)，也可以联系我们的客户服务团队。

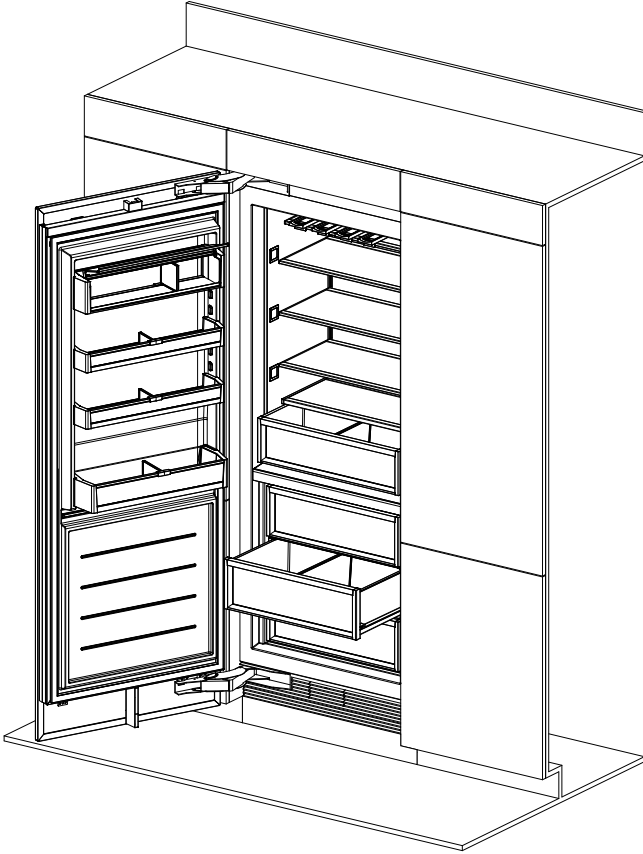

## 安全警告

### ⚠ 警告!



有触电风险

在使用此电器之前，务必仔细阅读并遵守本用户指南上的安全警告部分。如不遵守这些安全须知，可能会造成人身伤亡、触电或火灾。

### ⚠ 警告!



R600a

此冰箱使用易燃性异丁烷(R600a)制冷剂。

此电器仅用于本用户指南所述的指定用途。

此产品符合国家强制能效标准：

GB 12021.2。扫描能效标签上的二维码即可看到有关此产品的已注册能效信息。冰箱的实际能耗取决于产品使用环境的温度和湿度条件。

# 重要安全须知

## 警告!

在使用此电器时，必须始终遵循基本的安全预防措施，包括：

- 应该监督儿童使用此电器，确保他们不玩弄电器。
- 除非有成人监督，否则不得让儿童清洁和维护此电器。
- 8岁以上儿童和有肢体、感官或精神障碍或缺乏经验知识的人士不应使用此电器，除非有成人监督他们，或者向他们解释清楚使用说明，且他们了解了可能会发生的危险情况。
- 在安装此电器时，必须遵守制造商建议的电器安装说明和橱柜通风要求。
- 为了避免电器安装不稳带来的隐患，必须根据安装说明书固定电器。
- 让电器周围或在嵌入式结构里无障碍物，保持通风畅通。
- 切勿用机械设备或其他方式加速除霜过程，只能使用制造商推荐的物品。
- 切勿损坏制冷剂管路。
- 如果制冷剂管路破损，要打开所有窗子通风。
  - 切勿在电器旁边使用可能会产生电弧、火花或火焰的电气设备或其他任何设备。立刻联系当地接受过斐雪派克专业培训和支持的维修技术人员安排电器修理事宜。
  - 除授权维修人员之外的其他任何人维修本电器有危险。。
- 只能接到可饮用水源上。

## 电气

- 此冰箱必须根据安装说明书正确安装好方可使用。
- 为了便于在冰箱安装好之后断开电源，要根据当地布线法规要求在固定线路上安装一个开关。
- 如果电源线破损，必须请当地接受过斐雪派克专业培训和支持的维修技术人员更换电源线。
- 警告：切勿在冰箱冷藏室内使用电器，除非使用制造商推荐的电器。

## 重要!

- 冰箱的设计可以确保正常工作多年，在此期间不需要进行维修检查。但如果冰箱发生故障，要尽快请当地接受过斐雪派克专业培训和支持的维修技术人员修理。
- 如果你怀疑冰箱不制冷，例如冰淇淋融化，取出所有易变质食物，放进另一台冰箱或冰柜防止食物腐败变质。立即致电维修技术人员安排维修事宜。

## 清洁

- 只能使用肥皂类清洁剂。
- 避免用抗菌清洁剂清洁冰箱内外表面，否则会造成金属部件腐蚀，塑料部件开裂。

## 报废处置

- 在处置旧电器时要特别小心避免发生危险。
  - 必须由资深维修技术人员安全释放易燃制冷剂。
  - 此电器所用的保温泡沫材料在生产过程中使用易挥发剂，暴露在外很有可能会造成起火燃烧，在报废处置旧电器时必须妥善处理保温泡沫材料。
  - 危险：必须拆除冰箱门和门板，但保留搁架，使儿童无法轻松爬进去。
- 请向当地能源机构咨询或阅读当地法规，采用最佳方式报废处置旧电器。

# 安全警告

## 冰箱食品接触用材料信息

本电冰箱系列产品含有下列食品接触的部件,符合食品安全国家标准要求。  
适用于食品接触。请根据说明书要求正常使用产品。

食品接触部件名称	描述	食品接触材质	执行标准
蔬果盒	透明塑料	GPPS通用级聚苯乙烯塑料	GB4806.7 GB4806.1
蔬果盒网格	灰色	丙烯腈-丁二烯-苯乙烯 塑料ABS	GB4806.7 GB4806.1
蔬果盒保湿盖	透明硅胶+塑料	硅胶+PVC聚氯乙烯	GB4806.11 GB4806.7 GB4806.1
瓶架隔离板	白色塑料	丙烯腈-丁二烯-苯乙烯 塑料ABS	GB4806.7 GB4806.1
搁物架总成	玻璃+银色金属	透明玻璃+铝材6063	GB4806.5 GB4806.9 GB4806.1
搁物架支撑	银色涂层+碳钢	涂层+碳钢	GB4806.9 GB4806.10 GB4806.1
风道挡板	银色金属	碳钢	GB4806.9 GB4806.1
	白色涂层+碳钢	涂层+碳钢	GB4806.9 GB4806.10 GB4806.1
内胆	银色金属	碳钢	GB4806.9 GB4806.1
	白色涂层+碳钢	涂层+碳钢	GB4806.9 GB4806.10 GB4806.1
内胆(门)	白色塑料	丙烯腈-丁二烯-苯乙烯 塑料ABS	GB4806.7 GB4806.1

1. 部分产品型号可能不含有个别部件材料,以实际产品为准;



## 储存食物和饮料

- 切勿把易爆炸物放入此电器内，例如装有可燃物的气雾剂瓶。
- 切勿把挥发性物质或易燃物储存在冰箱里，否则可能会爆炸。
- 切勿把液体放在玻璃容器里冷冻。液体在冷冻时体积会膨胀，致使玻璃容器爆裂。
- 切勿冷冻瓶装碳酸饮料，否则瓶子可能会爆裂。

## 水过滤器

### 重要!

- 制冰机和饮水机组复合型冰箱的水管接头必须由资深水暖工或接受过斐雪派克专业培训和支持的维修技术人员进行安装，必须遵守国家 and 地方法律规定的所有要求。
- 安装和使用必须符合国家和地方水暖安装法律规定的所有要求。向当地的公共事业部门了解水暖安装法律要求。在安装水过滤器时必须遵守他们的规定。
- 为了避免发生严重疾病甚至死亡事故，只能接到可安全饮用的自来水管上。
- 当面板上的更换图标闪烁时，必须更换水过滤器滤芯。过滤器图标每6个月亮一次。
- 如果过滤器阻塞，要更换过滤器滤芯。如果不在建议的时间内更换一次性过滤器，可能会造成过滤器过滤效果下降甚至丧失过滤作用，致使漏水或水淹造成财物损失。
- 如果过滤器使用寿命大幅缩短，建议你向当地水暖工或自来水公司咨询，了解合适的自来水过滤要求。
- 更换过滤器是客户应承担的责任，不在保修范围之内，除非过滤器滤芯内部零件或材料发生故障。
- 如果有时水不制冰，或者冰块有异味或臭味，扔掉冰块，并参看自动制冰部分解冻冲洗说明。如果仍然有异味或臭味，可能要更换新过滤器滤芯。
- 使用随机提供的新滤芯，切勿使用从旧饮水机和制冰机上拆卸下来的旧滤芯。
- 水过滤器最大可承受120psi (827kPa)水压。确保在安装水过滤器之前先安装减压阀。如果水压超过120psi (827kPa)，切勿安装水过滤器。

降低漏水或水淹造成的财物损失风险:

- 切勿在环境温度超过38°C或低于0.6°C的地区安装水过滤器。
- 切勿在热水管路上安装水过滤器。水过滤器的最高工作水温为38°C。
- 切勿在可能会产生水锤的情况下安装水过滤器。如果水管会产生水锤，必须安装水锤消除器。

### 警告!

降低窒息风险:

- 在安装水过滤器时，切勿让3岁以下儿童接触小零件。

## 制冰

### 重要!

- 当冰箱处于工作状态时，避免接触制冰机弹出机构运动部件，切勿把手指放在自动制冰机弹出机构上。
- 切勿食用已变色的冰块，通常是蓝绿色。如果发现冰块变色，应丢弃冰块，并联系当地接受过斐雪派克专业培训和支持的维修技术人员安排维修事宜。

# 储物架

## 冰箱

采用分散照明和铝合金镶边设计, 很容易清洁。

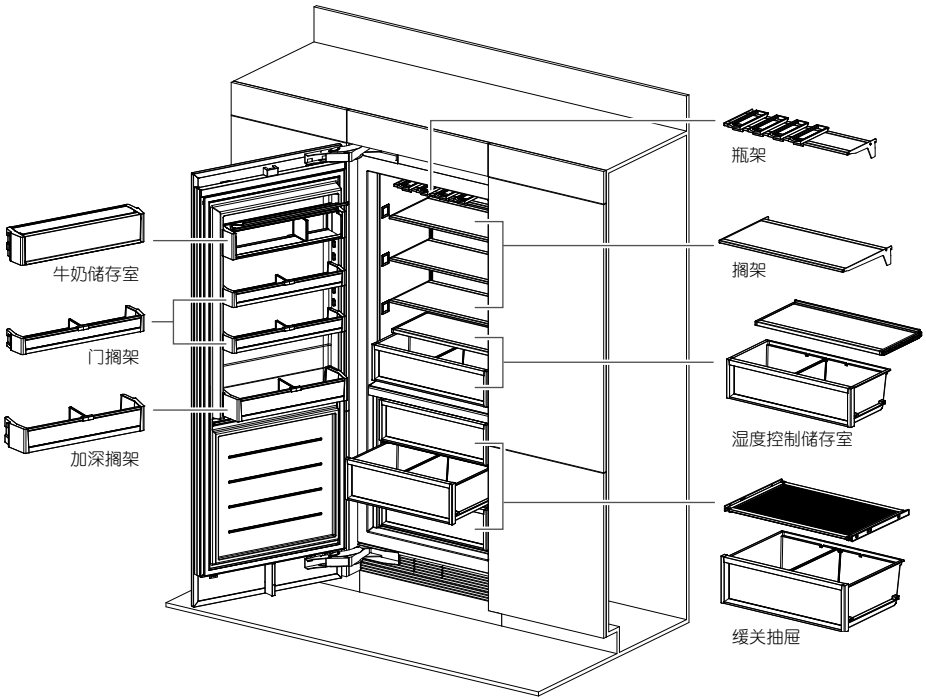

### 冷藏室部件

#### 瓶架

可调节可拆卸杯架

#### 牛奶储存室

- 便于拿放食物的隔板。
- 防止上储存室其余牛奶变质的盖子

#### 湿度控制储存室

湿度控制储存室可以控制小环境下的湿度延长蔬果储存时间。

#### 搁架

- 可选择搁架高度。
- 热处理钢化玻璃。
- 可调节门搁架带隔板。

#### 缓关抽屉

- 缓关抽屉确保正确关抽屉无噪声。
- 可调节抽屉隔板。
  - 垫子。

# 储物架

## 冷冻室

采用分散照明和铝合金镶边设计, 很容易清洁。

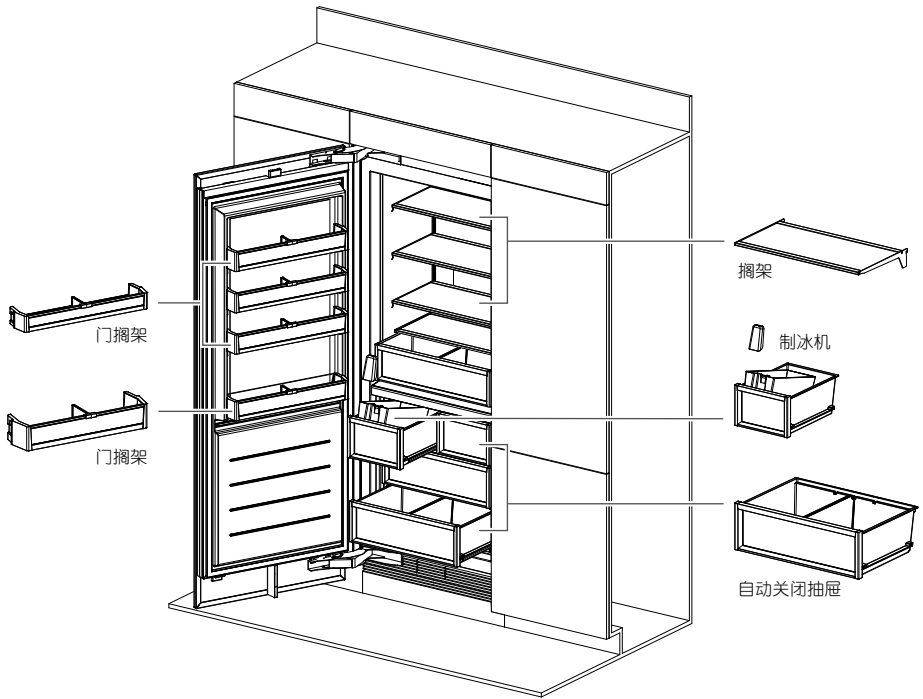

### 冷冻室部件

#### 搁架

- 可选择搁架高度。
- 热处理钢化玻璃。
- 可调节门搁架带隔板。

#### 制冰机

- 可调节制冰速度。
- 可拆卸储冰盒。
- 卫生冰铲。

#### 自动关闭抽屉

- 冷冻室抽屉自动关闭, 确保正确关闭所有抽屉。
- 可调节抽屉隔板。

## 控制面板 — 冷藏室

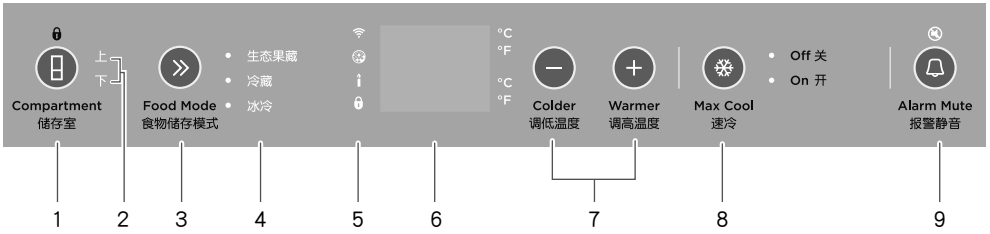

1	储存室	可以打开控制面板锁启用储存室选择。首次通电后按住4秒钟激活电器。如果闲置时间超过10秒钟或门打开了，控制面板自动锁住。按住2秒钟解锁。
2	储存室指示灯	灯亮说明选择了哪个储存室。
3	食物储存模式	可以给选择的储存室选择食物储存模式。
4	食物储存模式指示灯	灯亮说明选择了哪种食物储存模式。
5	WiFi	不适用于此产品。
	安息日模式	灯亮说明激活了安息日模式。
	童锁	灯亮说明控制面板上的按钮被锁住。打开门时，自动锁住显示器。
6	数字显示器	显示每个储存室的设定温度。更改显示器显示摄氏度和华氏度： <ul style="list-style-type: none"> <li>同时按住+按钮和&gt;&gt;按钮4秒钟。</li> </ul>
7	温度低 温度高	可以调节选择的储存室的温度。
8	快速冷却	根据使用的食物储存模式，让冰箱温度降到最低温度并保持一段时间，从而加快冰箱冷却速度。
9	报警静音	此按钮有两个功能—可以让开门报警器停用20分钟，或者让控制面板停止发出按键音。

控制面板 — 冷冻室

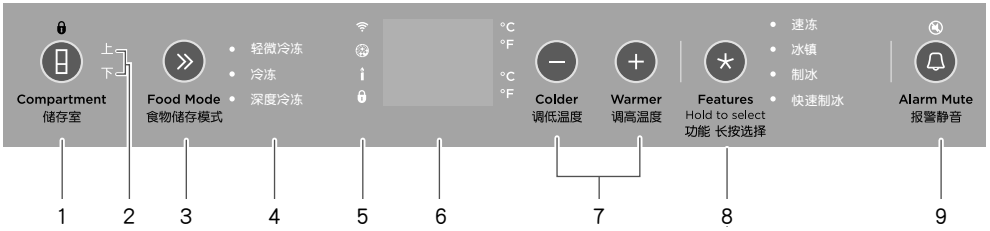

1	储存室	可以打开控制面板锁启用储存室选择。首次通电后按住4秒钟激活电器。如果闲置时间超过10秒钟或门打开了，控制面板自动锁住。按住2秒钟解锁。
2	储存室指示灯	灯亮说明选择了哪个储存室。
3	食物储存模式	可以给选择的储存室选择食物储存模式。
4	食物储存模式指示灯	灯亮说明选择了哪种食物储存模式。
5	WiFi	不适用于此产品。
	过滤器	灯亮说明需要更换水过滤器了。
	安息日模式	灯亮说明激活了安息日模式。
	童锁	灯亮说明控制面板上的按钮被锁住。打开门时，自动锁住显示器。
6	数字显示器	显示每个储存室的设定温度。更改显示器显示摄氏度和华氏度： • 同时按住+按钮和>>按钮4秒钟。
7	温度低 温度高	可以调节选择的储存室的温度。
8	功能	可以滚动选择功能： • 速冻 • 冰镇 • 制冰 • 快速制冰 参看‘★选择功能’详细了解这些功能。
9	报警静音	此按钮有两个功能—可以让开门报警器停用20分钟，或者让控制面板停止发出按键音。

## 可变温度区

冷藏室和冷冻室使用独立食物储存模式，可以分开调节温度在最佳温度下储存食物。

冷藏室食物储存模式		储存的食物类型
果蔬 (12°C)	果蔬模式给在室温下容易腐败变质、但在正常冷藏温度下储存过于敏感的各种食物提供凉爽的黑暗储存区。	<ul style="list-style-type: none"> <li>香蕉、牛油果、西红柿。</li> <li>干燥食物，例如谷物、面粉、糖、脆饼干、加工谷物、烘焙食物、玉米饼、春卷和面包。</li> <li>酱料、腌制食物、蜂蜜、热带水果、坚果和籽仁、巧克力和新鲜调味料。</li> <li>葡萄酒。</li> </ul>
冷藏 (3°C)	适合储存日常新鲜食物。在此模式下，相对湿度较其他很多冰箱高，可以延长水果、蔬菜、肉和奶酪等新鲜食物保鲜时间。	<ul style="list-style-type: none"> <li>水果、蔬菜、奶制品、果酱、酸辣酱/蜜饯、肉和饮料。</li> </ul>
微冻 (-0.5°C)	微冻模式是冷藏模式的延伸，给易变质食物提供理想的储存区，确保食物保持至关重要的新鲜度和质量。与冷藏模式相比，食物在此模式下可以稍稍延长储存时间。  注意：确保在建议的储存时间内食用这些易变质食物。	<ul style="list-style-type: none"> <li>容易变质的肉、禽肉和海鲜。</li> <li>啤酒等酒精饮料。</li> </ul>

冷冻室食物储存模式		储存的食物类型
轻微冷冻 (-9°C)	轻微冷冻模式是冷藏模式的延伸,可以在保持食物质量不变的情况下延长易变质食物的保质期。轻微冷冻模式便于你把冷冻食物分开,可以直接加热、烹饪或上从冷冻室里取出来的食物,不需要解冻。	<ul style="list-style-type: none"> <li>肉、海鲜、汤、调料、浓汤、面包、甜点和乳蛋饼。</li> </ul> <p>注意: 建议不要用轻微冷冻模式储存冰淇淋等含有乳脂的甜点。</p>
冷冻 (-18°C)	冷冻模式适合需要储存1-12个月的普通冷冻食品。	<ul style="list-style-type: none"> <li>肉、禽肉、海鲜、熟食、剩菜、部分水果和蔬菜、冰淇淋和其他冷冻甜点。</li> </ul>
深度冷冻 (-25°C)	深度冷冻模式适合需要储存较长时间的冷冻食品。与冷冻模式相比,普通冷冻食品在深度冷冻模式下的保质期最多可以延长6个月。	<ul style="list-style-type: none"> <li>需要延长储存时间的普通冷冻食品 — 大块肉。</li> </ul>

注意: 并非所有储存室都能使用所有食物储存模式。如果不能使用某种食物储存模式,不能在控制面板上选择此模式。

### 快速冷却

根据使用的食物储存模式,让冰箱温度降到最低温度并保持一段时间,从而加快冰箱冷却速度。建议你在采购食物回来并把食物放进冰箱之后,用快速冷却模式或速冻模式迅速冷冻食物。此功能确保让采购回来的食物在最短时间内迅速冷冻,既能保证食物新鲜度,又能延长食物保质期。

### 速冻

根据使用的食物储存模式,让冷冻室降到最低温度并保持一段时间,从而加快冷冻速度。可以在使用轻微冷冻模式和冷冻模式时使用此功能。

### 冰镇

此功能根据选择的食物储存模式迅速冷却瓶装饮料并保持一段时间。

### 制冰\*

启动自动制冰功能。只有下储存室可以使用此功能。

### 快速制冰\*

制冰速度最多提高30%,在24小时之后自动停用此功能。

\* 如果制冰储存室设置为轻微冷冻,不能使用此功能。如果在开始制冰之后把食物储存模式更改为轻微冷冻,储冰盒里的冰块可能会融化变成大冰块。为了避免冰块融化变成大冰块,要么取出储冰盒里的冰块,要么用其他储存室进行轻微冷冻。

## » 选择食物储存模式

- 选择希望的储存室。
- 按»按钮滚动显示可用模式。在滚动选择食物储存模式时，食物储存模式名称旁边的指示灯亮。

## 调节温度

每个食物储存模式自动默认使用建议的温度设置。在选择储存室和所需的食物储存模式之后，可以根据要求调节温度。

- 按+按钮调高选择的食物储存模式的温度。
- 按-按钮调低选择的食物储存模式的温度。

## ★ 选择功能

按★按钮滚动显示已选择的储存室和食物储存模式可用的功能。在列表上滚动选择功能时，指示灯闪烁说明当前滚动到哪个位置（功能）。

激活/停用功能：

- 在列表上滚动选择功能，然后停在要使用的功能上。
- 按住★按钮2秒钟。

## 冰镇

在设置的时间结束时，报警器发出声音警报，冰镇闪烁，指示灯亮，提醒你取出饮料。





警报静音：

- 按一次★按钮。
- 冰镇时间取决于饮料数量。如果饮料在设置的时间结束之后不够凉，不要取出来，重新设置冰镇功能。



## 自动制冰机 (仅冷冻室)

在启动自动制冰机之前,必须先安装水过滤器(参看安装指南),并冲洗过滤器除去所有杂质或滞留空气。

- 1 启动制冰机,参看'  选择功能'。
- 2 同时按住  按钮、 按钮和  按钮4秒钟,然后关门。冰盘把水倒入下面的储冰盒。只有在关门之后,冰盘才倒水。
- 3 重复第2步除去储冰盒在制造和运输过程中附着的灰尘。
- 4 倒掉储冰盒里的水,擦干储冰盒放回去。
- 5 在启动制冰机之后,第一盒冰块可能会有褪色现象,这是冲洗过程中的正常现象,无害处。倒掉第一盒冰块。现在可以正常使用制冰机了。
  - 水过滤器的过滤性能随着使用次数的增加而提高,在制4-5盒冰块之后达到最佳过滤性能。

在下列情况下关闭制冰机:



- 自来水停了几个小时。
- 要取出储冰盒一段时间。
- 要外出度假。

## 水过滤器

位于冰箱正面底部的过滤器把冰箱制冰用水中的杂质过滤掉。每6个月更换一次滤芯。

- 在需要更换过滤器时,控制面板显示更换图标 。
- 可以在 [fisherpaykel.com](http://fisherpaykel.com) 上购买备用滤芯,也可以致电斐雪派克客户服务部购买。备用滤芯上的标签注明滤芯详细信息。过滤器附有备用滤芯安装说明。



重设过滤器图标:

- 同时按住  按钮和  按钮4秒钟。
- 在重设过滤器图标时,控制面板不显示  图标。

## 重要!







- 建议你从安装时就开始使用过滤器。
- 在更换过滤器之前切勿重设过滤器图标,否则过滤器监视结果不准确。

## 报警静音

- 如要激活此功能,按一次  按钮。
-  按钮上面的指示灯亮,说明电器报警静音了。
- 如果门敞开5分钟甚至更长时间,储存室照明灯熄灭,正常开门报警器处于暂停状态。
- 在20分钟之后停用报警静音功能。
- 如要人工停用此功能,再按一次  按钮。
- 关门也能停用报警静音功能。



## 安息日模式

在激活此模式之后，显示器、所有报警器和照明灯停用80个小时。

- 如要激活安息日模式，同时按住按钮、按钮和按钮4秒钟。
  - 控制面板上的图标亮。
  - 如要停用此功能，同时按住按钮、按钮和按钮4秒钟。
- 注意：如果冰箱在安息日模式下断电，在恢复供电之后继续处于安息日模式。





## 按钮静音

可以利用按钮静音功能消除按按钮时发出的所有声音。

- 如要激活按钮静音功能，按住按钮2秒钟，电器发出一声确认蜂鸣声。
- 在激活按钮静音功能之后，消除按按钮时发出的所有声音。
- 开门报警器和冰镇报警器仍然正常工作。
- 如要停用此功能，按住按钮2秒钟，电器发出一声确认蜂鸣声。

## 童锁

可以利用童锁功能禁用控制面板上的所有按钮。在清洁电器时，此功能很有用。

- 如要激活童锁，按住按钮2秒钟。
- 控制面板上的图标亮。
- 如要停用此功能，按住按钮2秒钟。
- 图标熄灭。

## 开门报警器

- 如果门敞开，报警器在60秒钟后发出蜂鸣声报警。
- 如果门在此时间之后继续敞开着，报警器每30秒发出一声蜂鸣声报警，持续报警时间为5分钟。
- 如果门敞开时间长达5分钟甚至更长时间，报警器发出连续蜂鸣声报警，储存室内照明灯熄灭。

## 外部清洁

### 踢脚板护栅和过滤器

嵌入式立式冰箱配备一块踢脚板护栅保护内部工作部件。建议你在（每6个月）更换滤芯时清洁护栅和过滤器。

嵌入式立式冰箱冷凝管需要由斐雪派克维修技术人员进行定期清洁。

- 为了最大限度地提高效能，定期用吸尘器吸冰箱前面地板上的灰尘，保持通风口畅通。
- 如果家里有扬尘，或者家里的宠物换毛，可能需要更频繁地清洁护栅和过滤器。

## 内部清洁

切勿用刺激性化学品、研磨剂、氨水、氯水、漂白剂、浓缩洗涤剂、溶剂或擦洗垫擦拭电器任何部位。部分化学品可能会损坏电器。

用柔软抹布蘸温热洗洁精水擦拭所有外表面。用清水清洗干净，然后用干净无绒布擦干。

### 湿度控制盖（仅冷藏室）

上储存室：

- 1 取出时握紧搁架两边，然后向上提起搁架使其脱离滑轨(A)。
- 2 向外拉搁架(B)。

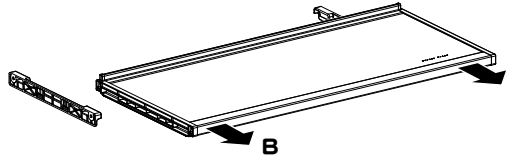
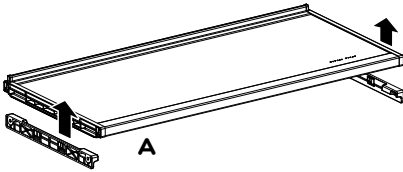

下储存室：

- 1 取出时向上提起搁架前沿(C)。
- 2 向外拉搁架使其脱离滑轨(D)。

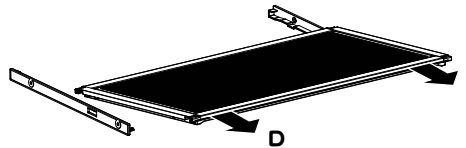
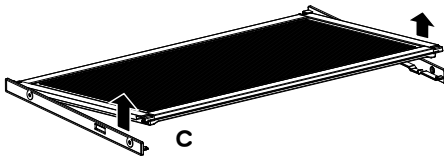

### 悬臂式玻璃搁架

- 1 在拆卸搁架时，双手握紧搁架前沿和后沿。
- 2 向上提起搁架使其脱离后支承凸缘。
- 3 向外拉搁架。

## 果蔬盒

- 1 在拆卸果蔬盒时, 利用滑轨(A)向外拉果蔬盒, 确保果蔬盒是空的。
- 2 推果蔬盒两边角上的固定片, 然后用力向上提起果蔬盒使其脱离滑轨(B)。
- 3 向外拉出果蔬盒, 然后把两个滑轨推回冰箱里。
- 4 在重新安装果蔬盒时, 拉出两个滑轨, 然后把果蔬盒放在滑轨上。
- 5 把果蔬盒慢慢推到固定片上, 直到果蔬盒卡到滑轨上为止。确保果蔬盒固定片卡到滑轨上方可使用冰箱。

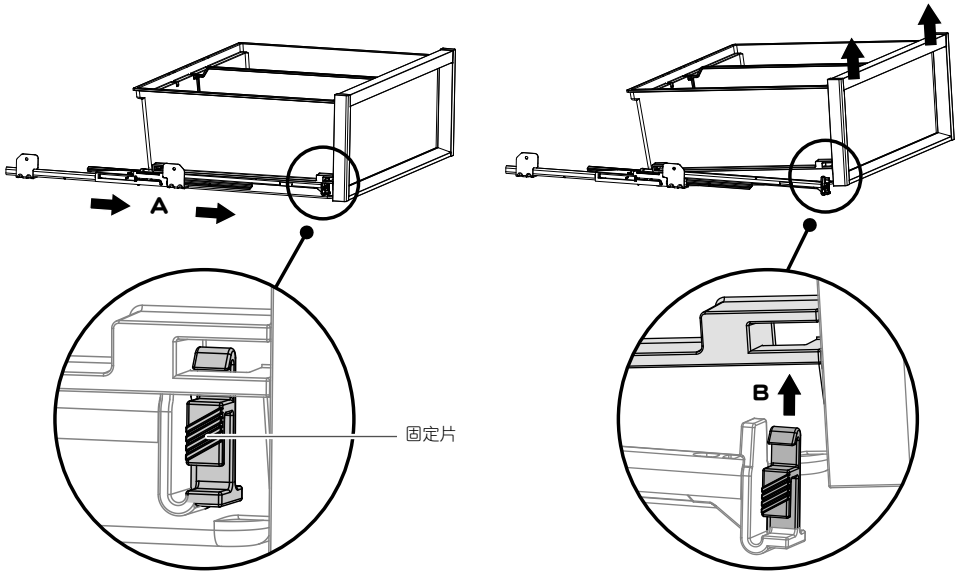

## 重要!

滑轨预先润滑过, 确保果蔬盒开关顺畅。在使用过程中不需要润滑滑轨。切勿清洁滑轨上的润滑油, 否则会影响滑轨正常滑动。切勿把滑轨浸泡在水里。

## 度假 (仅冷冻室)

在出发之前:

- 按控制面板上的电源开关断开制冰机电源。
- 关闭冰箱水阀。

在回家之后:

- 接通制冰机电源。倒掉第一盒冰块。

## 最佳食物处理

- 只把质量好的新鲜食物放入冰箱储存。
- 买来的易变质食物应尽快放入冰箱储存。如果在室温下储存食物，食物变质速度加快，会滋生有害微生物。
- 肉、禽肉和海鲜等食物应该用合适的包装材料进行包装或密封，防止食物脱水、变色、口感变差和串味。
  - 建议把这些食物放在冰箱底层搁架上或果蔬盒里储存，防止汁液溢出污染其他食物。
- 确保让热食和热饮自然冷却，然后再放入冰箱储存。如果把热食放入冰箱储存，可能会造成其他食物温度升高影响储存效果。还可能会造成密封食物产生不希望的冷凝水。
- 饮料最好放在门搁架或瓶架上储存。
- 确保把生食和熟食分装在不同的密封容器里储存，防止发生交叉污染。
- 在建议的储存时间内食用储存的食物。扔掉有变质腐败迹象的食物。
- 尽量减少开门次数，让冰箱内部保持最佳储存温度。
- 建议你在采购食物回来并把食物放进冰箱之后，用快速冷却模式或速冻模式迅速冷冻食物。此功能确保让采购回来的食物在最短时间内迅速冷冻，既能保证食物新鲜度，又能延长食物保质期。

## 在冷藏室储存的食物

- 建议你黄油和奶酪等奶制品储存在带盖子的门搁架上，防止与其他食物发生串味。
- 鸡蛋应该放在包装盒里储存，防止其他食物的气味进入多孔蛋壳内。

## 在冷冻室储存的食物

- 建议你只在激活冰镇功能之后冷冻碳酸饮料。
  - 切勿在不激活此功能的情况下把碳酸饮料放入冷冻室冷冻。如果不及时取出冰镇好的饮料，饮料可能会结冰，可能会造成瓶子/罐体爆裂。
- 确保放掉包装里的空气，防止形成大冰块和冷冻食品表面干燥变硬。
- 为了保持食物新鲜度和质量，建议在冷藏室里解冻食物。确保不再重新冷冻已部分解冻或全面解冻的食物，而应立即烹饪此类食物。

## 故障

- 在罕见发生故障时，报警器发出4声连续蜂鸣声报警，控制面板显示故障代码。
  - 记录控制面板显示的故障代码，然后联系当地接受过斐雪派克专业培训和支持的维修技术人员安排维修事宜。可以访问[fisherpaykel.com](http://fisherpaykel.com)报修，也可以联系客服服务中心报修。

## 冰箱正常工作响声

嵌入式立式冰箱具备最佳节能和制冷性能。因此，它可能产生与你使用的旧冰箱稍有不同的响声。

正常工作响声包括：

- 低频滴答声。这是每个储存室的冷气控制阀发出的响声，每次只持续几秒钟。
- 风扇气流声。嵌入式立式冰箱配有风扇，风扇可以在需要时变速。在制冷过程中，例如在频繁开门之后，冰箱里的冷气流在风扇驱使下循环会产生气流声。这是正常现象。
- 破裂声或爆破声。在激活自动除霜功能之后，可能会产生破裂声或爆破声。
- 流水声。这是系统里的液体制冷剂发出的声音，听起来像沸水声或潺潺溪流声。
- 在关上冷冻室门之后，可以听到嘶嘶声。这是进入冷冻室的热空气突然冷却与外部空气之间的压差造成的。
- 嗡嗡声。这是压缩机工作时发出的响声，属于正常现象。
- 制冰机响声：
  - 电机工作（低沉嗡嗡声）。
  - 给制冰机和/或水箱注水发出的流水声。
  - 水阀开关（嘶嘶声）。
  - 冰盘取冰（破裂声）。
  - 冰块落入储冰盒（低沉撞击声）。
- 在下列情况下也可能会发出响声：
  - 地面不平或不结实。
  - 放在搁架上的瓶子或缸子发出咔哒声

## 故障排除

如果电器有问题, 请先检查下列各点, 再联系当地接受过斐雪派克专业培训和支持的维修技术人员或客户服务中心安排维修事宜。

产品零件和配件可以在斐雪派克客户服务中心购买, 也可以在fisherpaykel.com网上购买(此项服务仅限于所选的市场)。

问题	可能的原因	解决办法
电器不工作	电源插座没有电。	检查电源插头是否插好, 是否接通电源。 把另一台电器的电源插头插入同一个插座看看是否有电。 检查室内熔断器是否完好。
照明灯不亮	照明灯发生故障。	用户不能维修照明灯。联系当地的斐雪派克经销商或接受过斐雪派克专业培训和支持的维修技术人员安排维修事宜。
照明灯不亮, 显示器不显示	电器不工作。 冰箱处于安息日模式。	检查冰箱连接的墙壁插座或隔离开关是否通电。 同时按住 $\text{E}$ 按钮、 $\text{—}$ 按钮和 $\text{Q}$ 按钮4秒钟。
储存室温度太高	温度设置不当。 频繁开门。 刚放了大量食物。	参看用户手册第‘ActiveSmart™特殊功能’节。 尽量减少开门次数, 让内部温度保持平衡。 选择快速冷却模式或速冻模式迅速降低冷冻室温度。
冷藏室里的食物出现冷冻现象	温度设置得太低。 食物放在气流出口正前方。	调高温度设置。参看用户手册第‘ActiveSmart™特殊功能’节。 把易冻食物移离气流出口。
有异常响声	箱体不稳或不水平。 冷冻室在除霜。	参看随机提供的安装指南。 这是正常现象。
制冰机发出响声	制冰机正常工作。	参看第‘用户警告和响声’节。
食物储存模式不可用	并非所有储存室都能使用所有食物储存模式。	尝试在不同的储存室里选择希望的食物储存模式。

## 故障排除

问题	可能的原因	解决办法
当冰箱门敞开时, 报警器发出4声连续蜂鸣声报警, 控制面板显示一个代码		记录控制面板显示的代码, 然后联系客服服务中心。
果蔬盒里有水	水果和蔬菜散失的水分形成冷凝水。	有少量冷凝水对水果和蔬菜储存有好处。 用抹布擦干水。
箱体表面发热	注意: 这是正常现象。	
电器外表面有冷凝水	在湿度很大的情况下属于正常现象。	擦干即可。
储存室内部有冷凝水/结冰	频繁开门或开门时间长。 门封条漏气。 在湿度很大的情况下属于正常现象。 门没有关严。 门发生歪斜。	尽量减少开门次数。 检查并清洁门封条。 擦干即可。 移动储存室里的食物, 把门关严。 致电维修技术人员安排维修事宜。
果蔬盒滑进滑出不顺畅	食物包装袋卡在滑轨上。	检查并确保托盘/果蔬盒后面没有食物或食物包装袋被卡住。
门关不上	有障碍物妨碍关门。 电器安装不当。	移开障碍物。 参看随机提供的安装指南, 确保正确安装此电器。
冷冻室门打不开	刚打开过门。	等待30秒钟再试一次。
冰块大小不均匀	水管打结/被压扁。	检查外部水管是否打结/被压扁。如果外部水管没有打结/被压扁, 请联系客户服务部安排技术人员前来检查内部水管。
冷冻食物变软或融化		取出食物放入另一个冷冻室, 然后立刻致电客户服务部。



## 故障排除

问题	可能的原因	解决办法
自动制冰机不工作	没有接通制冰机电源。	接通制冰机电源, 参看第‘自动制冰机(仅冷冻室)’节。
	水阀关了, 或者没有接水阀。	连接进水管。
	冷冻室不工作。	联系客户服务中心。
	水压太小。	检查水压。
	水管打结/被压扁。	检查水管是否打结/被压扁。
	过滤器阻塞。	可能需要更换水过滤器。
	冰块粘在储冰盒上。	取出储冰盒, 轻轻敲掉粘在上面的冰块。重新放好储冰盒。
冰块有异味	食物储存模式设置为轻微冷冻模式。	更改食物储存模式, 不要使用轻微冷冻模式。
	包装密封不好可能会发生串味。	倒掉冰块, 然后清洁储冰盒。参看第‘内部清洁’节。 把气味浓烈的食物包装好或盖好。
水结冰速度慢	进水有异味。	更换滤芯(产品零件和配件可以在客户服务中心购买)。
	门没有关严。	关好门。
冰块有水/冰块粘在一起	冷冻室温度设置太高。	调低温度设置。参看第‘使用说明’节。
	水压小。	检查水压。
	过滤器阻塞。	更换滤芯, 参看第‘水过滤器’节。
	冷冻室开门时间太长。	用冰铲轻轻敲打冰块把它们分开, 如果粘结严重, 倒空储冰盒重新制冰。
	环境温度高。	
	储冰盒取出冷冻室后放置时间太长。	
冰块褪色	随着时间的推移, 冰块粘在一起。	
	没有冲洗水滤油器。	参看随机提供的安装指南了解如何冲洗水过滤器。

## 维修和保修

---

如要详细了解制造商的保修规定和维修联系人, 参看随机提供的维修和保修小册子。

此产品仅供普通家庭(住宅)使用。此产品不得用于任何商业目的。如果用户把此产品用于商业目的, 会影响产品保修。

填写并妥善保存供日后参考:

型号 \_\_\_\_\_

序列号 \_\_\_\_\_

购买日期 \_\_\_\_\_

购买人 \_\_\_\_\_

经销商 \_\_\_\_\_

市区 \_\_\_\_\_

乡镇 \_\_\_\_\_

国家 \_\_\_\_\_



FISHERPAYKEL.COM

© Fisher & Paykel Appliances 2019.版权所有。

本手册所述的产品规格适用于截至发行日所销售和描述的特定产品型号。本公司秉承不断改进产品之政策，上述规格可能随时会有变动。因此，请向当地经销商咨询，确保本手册所述的产品是当前销售的产品。

CN

851965A 2019年2月