

**FISHER & PAYKEL**

**ACTIVESMART™  
INTEGRERAT KYLSKÅP**

---

**KYLSKÅP FRYG MED FRANSKA DÖRRAR**

RS80A och RS90A

**BOTTENMONTERAT KYLSKÅP FRYG**

RS9120W

**ANVÄNDARMANUAL**

**SV**



# INNEHÅLL

---

Säkerhet och varningar	4
Innan du börjar	9
Använda kontrollpanelen	11
Förvaringsfunktioner	12
Använda din apparat	13
Wi-Fi-anslutning	25
Rengöring och skötsel	26
Livsmedelshantering	31
Användarvarningar och ljudsignaler	32
Felsökning	33
Service och garanti	37
EU-direktiv 2012/19/EU om avfall som utgörs av eller innehåller elektrisk och elektronisk utrustning (WEEE)	38

---

## Registrering

För att registrera din produkt besök vår webbplats: [fisherpaykel.com/register](http://fisherpaykel.com/register)

**⚠ VARNING!**



**Varning för elektrisk stöt**

Om detta inte görs kan det leda till dödsfall, elektrisk stöt, brand eller annan personskada.

- Läs och följ de säkerhets- och varningstexter som beskrivs i denna användarmanual innan den här apparaten används.

**⚠ VARNING!**



Den här apparaten innehåller det brandfarliga kylmedlet isobutan (R600a).

# LÄS OCH SPARA DEN HÄR ANVÄNDARMANUALEN

## **VARNING!**

Läs igenom hela handboken. Om man inte följer alla riktlinjer och regler kan det leda till person- eller egendomsskador. När apparaten används ska du alltid vidta grundläggande säkerhetsåtgärder, inklusive följande:

### **Allmän användning**

- Den här produkten är avsedd för normalt hushållsbruk.
- Barn i åldern tre till åtta år kan ställa in och ta ut varor ur apparaten under tillsyn.
- Barn ska hållas under uppsikt så att de inte leker med apparaten.
- Barn ska inte utföra rengöring eller underhåll utan tillsyn.
- Denna apparat kan användas av barn från åtta år och uppåt, och av personer med nedsatt fysisk, sensorisk eller psykisk förmåga eller brist på erfarenhet och kunskap, så länge de har tillsyn eller har fått instruktioner om användning på ett säkert sätt och är införstådda med riskerna.
- Tillverkarens installationsanvisningar för produkt- och skåpventilation måste följas när produkten installeras.
- För att undvika fara på grund av att apparaten välter måste den förankras enligt installationsguiden.
- Håll ventilationsöppningar i apparatens hölje eller i den inbyggda konstruktionen fria från hinder.
- Använd inga andra mekaniska enheter eller andra hjälpmedel för att snabba upp avfrostningsprocessen än de som rekommenderas av tillverkaren.
- Skada inte kylmedelskretsen.
- Vid skador på kylmedelskretsen ska du vädra ut rummet genom att öppna alla fönster.
- Du får inte använda elektrisk utrustning eller annan utrustning som kan generera ljusbågar, gnistor eller eldslågor i rummet. Kontakta din servicetekniker som utbildats och auktoriserats av Fisher & Paykel omedelbart för att boka en tid för reparation av apparaten.
- Anslut endast till drickbar vattenförsörjning.
- Denna kylapparat är avsedd att användas i temperaturer mellan 16 °C och 38 °C. Produktens prestanda kan äventyras vid drift utanför detta temperaturområde.
- Det är farligt för alla andra, förutom servicetekniker som utbildats och auktoriserats av Fisher & Paykel, att utföra service på den här apparaten. I Queensland – serviceteknikern MÅSTE vara certifierad för arbete med gas och kolväteköldmedium för att få utföra service eller reparationer som involverar borttagning av skyddskåpor.

### **Elanslutning**

- Apparaten måste installeras i enlighet med installationsanvisningarna innan den kan användas.
- För att möjliggöra frånkoppling av apparaten från nätströmmen efter installation ska du ansluta en brytare till den fasta kabeldragningen enligt reglerna för kabeldragning.
- Koppla aldrig ur kylskåpet genom att dra i nätsladden. Ta ett ordentligt tag i själva kontakten och dra den rakt utur vägguttaget.
- Anslut inte någon annan enhet i samma vägguttag som ditt kylskåp och använd inga förlängningssladdar eller förgreningar.
- Reparera eller byt omedelbart alla kablar som är slitna eller på annat sätt har skadats. Använd inte en kabel som är sprucken eller sliten utmed sin längd eller vid kontakten eller anslutningen in i själva apparaten.

# SÄKERHET OCH VARNINGAR

---

- Om nätkabeln är skadad får den endast bytas av en servicetekniker som utbildats och auktoriserats av Fisher & Paykel, eftersom det krävs speciella verktyg för detta.
- Var försiktig när apparaten ska flyttas från väggen så att du inte kör över eller skadar nätkabeln.
- **VARNING:** Använd inte elektriska apparater i de delar som är avsedda för förvaring av livsmedel om de inte är av den typ som rekommenderas av tillverkaren.
- När du placerar apparaten ska du se till att nätkabeln inte hamnar i kläm eller skadas.
- Det får inte förekomma flera grenuttag eller nätaggregat bakom apparaten.

## Livsmedelssäkerhet

- Rengör regelbundet tillgängliga avtappningssystem och ytor som kommer i kontakt med mat.
- Se till att rått kött eller fisk förvaras i förseglade behållare för att förhindra korskontaminering.
- Torka omedelbart bort eventuellt dropp eller spill på ytorna.
- Om apparaten ska lämnas tom under en längre tid ska du stänga av den, avfrostas, rengöra, torka ur och lämna dörren öppen för att förhindra att mögel bildas i apparaten.
- Att lämna dörren öppen under långa perioder kan orsaka en betydande ökning av temperaturen i apparatens fack.

## Förvaring av livsmedel och drycker/vin

- Förvara inte explosiva ämnen, till exempel aerosolförpackningar med antändliga drivgaser, i den här apparaten.
- Förvara aldrig flyktiga eller lättantändliga material i apparaten, eftersom de kan explodera.
- Frys aldrig in vätskor i glasbehållare. Vätskor expanderar vid frysning, vilket kan få behållaren att explodera.
- Frys aldrig in kolsyrade drycker. De kan explodera.

## Service

- Ditt kylskåp har skapats för att fungera i många år utan behovet av servicekontroller. Men om ditt kylskåp inte fungerar ska du låta en servicetekniker som utbildats och auktoriserats av Fisher & Paykel se över det så fort som möjligt. Alla elektriska reparationer måste utföras av en lämpligt utbildad servicetekniker eller behörig elektriker.
- Användaren kan inte utföra service på LED-lampan. Kontakta din Fisher & Paykel-återförsäljare eller en servicetekniker som utbildats och auktoriserats av Fisher & Paykel.
- Om du misstänker att produkten inte blir kall – till exempel om glassen smälter – ska du ta bort alla färskvaror och förvara dem i ett annat kylskåp för att förhindra att de blir dåliga. Ring omedelbart en servicetekniker.

## Rengöring

- Använd mildt diskmedel med varmt vatten och en luddfri trasa för att rengöra produkten.
- Undvik att använda antibakteriella rengöringsprodukter både in- och utvändigt på skåpet, eftersom de kan orsaka rost på metallkomponenterna och få plastkomponenterna att spricka.

## Kassering

- Du måste vara extra försiktig när du kasserar din gamla apparat för att undvika faror:

# SÄKERHET OCH VARNINGAR

---

- Det brandfarliga kylmedlet måste avlägsnas på ett säkert sätt av en kvalificerad servicetekniker.
- Isoleringsskummet i apparaten kan innehålla brandfarliga gaser. Exponerat skum kan vara mycket brandfarligt och måste hanteras varsamt vid avfallshantering.
- **VARNING:** Risk för att barn blir instängda. Innan du kasserar din gamla kyl eller fryskå ska dörrarna och panelerna tas bort och hyllorna ska sitta kvar, så att barn inte kan klättra in i skåpet.
- Rådfråga din lokala energimyndighet eller se lokala bestämmelser för information om hur du bäst kasserar din gamla apparat.

## Vattenanslutning

- Vattenanslutningen till ditt is- och vattenkylskåp måste monteras av en auktoriserad VVS-tekniker eller servicetekniker som utbildats och auktoriserats av Fisher & Paykel.
- Installation och användning MÅSTE följa alla tillämpliga VVS-regler. Kontakta din kommun för information om tillämpliga VVS-regler. Du måste följa deras riktlinjer när du installerar vattenfiltreringssystemet.
- Om vattentanken inte har använts under en längre tid, eller om vattnet börjat smaka eller lukta illa, ska du spola ur vattensystemet. Om problemet kvarstår ska du byta vattenfilterinsatsen och läsa spolningsinstruktionerna i avsnittet "Spola vatten genom vattendispensern".
- För att undvika allvarlig sjukdom eller dödsfall ska du endast ansluta vattenfiltret till säkert dricksvatten.
- Vattenfilterinsatsen måste bytas när bytesindikatorn tänds. Detta sker var sjätte månad.
- Om vattenfiltreringssystemet har frusit ska filterinsatsen bytas. Om engångsfiltret inte byts ut enligt rekommenderade intervall kan det leda till försämrad filterfunktion och att filtret slutar fungera helt, vilket kan orsaka egendomsskada på grund av vattenläckage eller översvämning.
- Om filtret håller avsevärt kortare än vad det borde, rekommenderar vi att du rådfrågar en rörmokare eller din vattenleverantör om lämpliga filterkrav för ditt hushållsvatten.
- Det är kundens ansvar att byta filter och det täcks inte av garantin, förutom om defekta delar eller material förekommer i filterinsatsen.
- Om vattnet inte har bildat is under en viss tid, eller om isen smakar eller luktar konstigt, ska du kasta isen och se spolningsinstruktionerna i avsnittet "Automatisk is". Om smaken eller lukten inte blir bättre kan du behöva byta till en ny filterinsats.
- Använd nya slangar som medföljer kylskåpet. Du får INTE återanvända gamla slangar från gamla vatten- och isanslutningar.
- Vattenfiltreringssystemet klarar ett vattentryck på upp till 827 kPa.
- Se till att den medföljande tryckbegränsningsventilen är installerad innan du installerar vattenfiltreringssystemet. Installera INTE om vattentrycket överstiger 827 kPa.

## För att minska risken för egendomsskada på grund av vattenläckage eller översvämning:

- Installera INTE system i utrymmen där omgivningstemperaturen kan nå över 38 °C eller sjunka under 0 °C.
- Får INTE installeras på varmvattenledningar. Den maximala vattentemperaturen för det här filtreringssystemet är 38 °C.
- Får INTE installeras där vattentryckslag kan förekomma. Om tryckslag förekommer måste en tryckslagsdämpare installeras.

## **VARNING!**

### För att minska risken för kvävning:

- Låt INTE barn under tre år komma åt små delar under installationen av vattenfiltret.

## SÄKERHET OCH VARNINGAR

---

### **Ismaskin**

- Undvik kontakt med de rörliga delarna i ismaskinens utmatningsmekanism, och stoppa inte in fingrarna i den automatiska ismaskinsmekanismen när apparaten är i gång.
- Vid första användningen eller efter det att vattenfiltret har bytts ut kan isbitarna i den första tillverkningsomgången vara missfärgade. Släng de missfärgade isbitarna. Om missfärgningen fortsätter bör du kontakta en servicetekniker som utbildats och auktoriserats av Fisher & Paykel.

### **Strömavbrott**

- Vid strömavbrott sparar apparaten automatiskt de aktuella temperaturinställningarna. När strömmen återställs återgår apparaten endast till de aktuella temperaturinställningarna.
- De flesta strömavbrott åtgärdas inom kort. En strömförlust på 1-2 timmar påverkar inte apparatens temperatur.
- För att undvika plötsliga temperaturförändringar medan strömmen är avstängd bör du undvika att öppna dörren. Ett kylskåp håller maten säker i upp till fyra timmar under ett strömavbrott. Håll dörren stängd så mycket som möjligt. Släng färskvaror som kött, fågel, fisk, ägg och rester efter fyra timmar utan ström.

### **Information om ljuskälla**

- Denna produkt innehåller ljuskällor av energieffektivitetsklass F. Ljuskällorna som används i denna apparat är inte lämpliga för rumsbelysning.



## INNAN DU BÖRJAR

- Se till så att installatören har genomfört "Checklista för slutkontroll" i installationsguiden.
- Läs den här guiden och observera avsnittet Säkerhet och varningar.
- Ta bort allt förpackningsmaterial och kassera på ett ansvarsfullt sätt. Återvinn de artiklar som går att återvinna.

### Modellerna RS80 och RS90

#### Kylskåpsfack

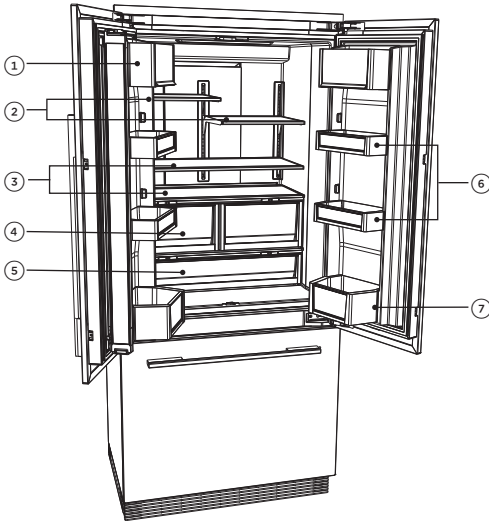

#### Kylskåpets funktioner

- ① Mejerihylla
- ② Glashylla med halv bredd
- ③ Glashylla med full bredd
- ④ Frukt- och grönsakslådor med lock för fuktkontroll
- ⑤ Smal låda med lock för fuktkontroll
- ⑥ Dörrhyllor
- ⑦ Fack för mejerivaror

#### Frysack

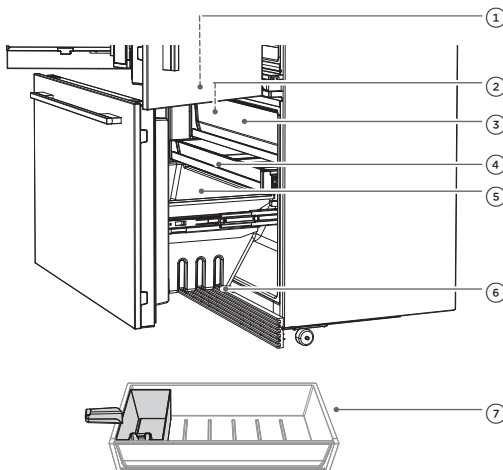

#### Frysens funktioner

- ① Ismaskin\*
- ② Isbehållare med skopa
- ③ Övre låda
- ④ Mellanbricka
- ⑤ Stor nedre låda
- ⑥ Vattenfilter
- ⑦ Manuell isbricka med lock\*\*

\* Uppe till vänster i frysen (endast modeller med is- och vattenmaskin)

\*\*Endast modeller utan is- och vattenmaskin

# INNAN DU STARTAR

## RS9120W-modell

### Kylskåpsfack

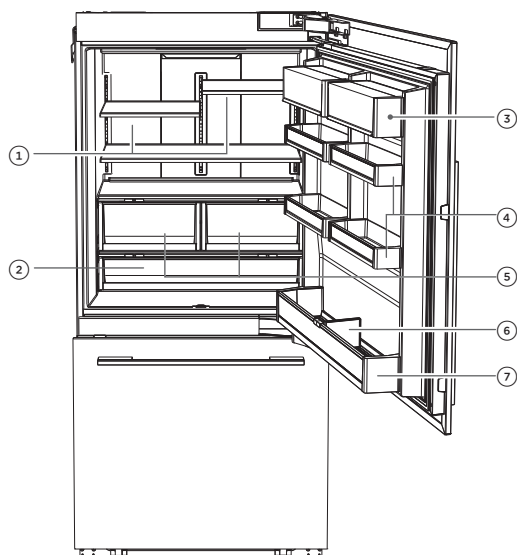

#### Kylskåpets funktioner

- ① Mejerihylla
- ② Smal låda med lock för fuktkontroll
- ③ Mejerihylla
- ④ Dörrhyllor
- ⑤ Frukt- och grönsakslådor med lock för fuktkontroll
- ⑥ Flaskavskiljare
- ⑦ Stor dörrhylla i strängpressad aluminium

### Frysack

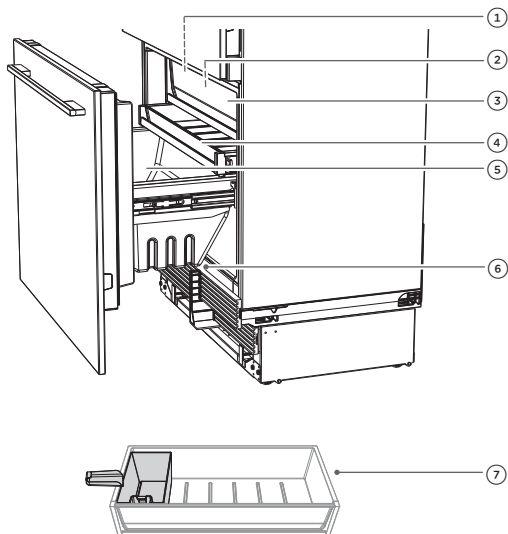

#### Frysens funktioner

- ① Ismaskin\*
- ② Isbehållare med skopa
- ③ Övre låda
- ④ Mellanbricka
- ⑤ Stor nedre låda
- ⑥ Vattenfilter
- ⑦ Manuell isbricka med lock\*\*

\* Uppe till vänster i frysen (endast modeller med is- och vattenmaskin)

\*\*Endast modeller utan is- och vattenmaskin

## ANVÄNDA KONTROLLPANELEN

Du kan använda kontrollpanelen för att visa och ändra kylskåpets samtliga funktioner och alternativ. Extrautrustning tillgänglig på utvalda modeller.

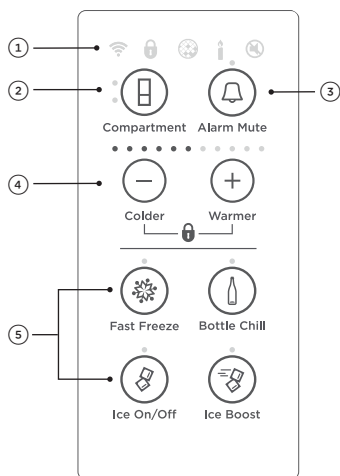

Is- och vattenmodeller

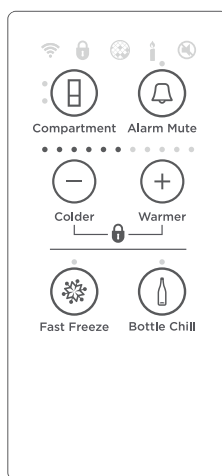

Modeller som inte är is- och vattenmodeller

- ① Wi-Fi tänds när funktionen är aktiverad.  
 Tänds för att indikera att knapparna på kontrollpanelen är låsta. Gör det möjligt att låsa knapparna på kontrollpanelen.  
 Lyser när vattenfiltret behöver bytas.  
 Lyser för att indikera att sabbatläget aktiveras.  
 Lyser för att indikera att knappljuden är avaktiverade.
- ② Gör det möjligt att välja i vilket fack temperaturen ska justeras.
  - Övre lampa för att indikera att kylfacket är valt.
  - Nedre lampa för att indikera att frysfacket är valt.
- ③ Larmavstängning avaktiverar dörrlarmet i 20 minuter.
- ④ Ger dig möjlighet att justera temperaturen i valt fack.
- ⑤ Gör det möjligt att välja funktioner:

<b>FAST FREEZE</b> (snabbfrysning)	<b>BOTTLECHILL</b> (FLASKKYLNING)
<b>ICE ON/OFF</b> (is på/av)	<b>ICE BOOST</b> (ökad isproduktion)

## FÖRVARINGSFUNKTIONER

### KYLSKÅP

Frukt- och grönsakslådor/Smal låda med lock för fuktkontroll

Dela upp frukten och grönsakerna för att förhindra att etylenkänsliga produkter mognar för snabbt – detta gör att de håller längre.

Används även för att förvara delikatessprodukter och drycker, eller för att tina upp mat.

Smal låda med lock för fuktkontroll

Den smala lådan kan användas för att förvara långa grönsaker som inte får plats i frukt- och grönsakslådorna.

Används även för att förvara delikatessprodukter och drycker, eller för att tina upp mat.

Glashylla

Värmebehandlat säkerhetsglas

Kan tas bort och placeras i olika höjder för att passa dina förvaringsbehov.

De halvbreda hyllorna kan placeras sida vid sida – vilket är bäst vid förvaring av större föremål såsom tallrikar.

Maximera förvaringsutrymmet vid förvaring av föremål av olika höjd genom att placera de halvbreda hyllorna på olika höjder.

Mejerihylla och dörrhyllor

Den översta dörrhyllan är ett mejerifack för förvaring av smör och ost.

De mellersta hyllorna är utformade för allmänna produkter, smaktillsatser och drycker.

De nedre hyllorna är utformade för förvaring av stora drycker eller drycker som du ofta använder.

Genomskinliga rutor ger en bra överblick över det som förvaras i dörrhyllorna.

Justerbara dörrhyllor med avskiljare.

Enskilda flaskhållare

Placeras längs valfri hyllas längd för att förvara olika flaskor.

Förvara flaskor med halsen vänd mot kylskåpets front.

Oanvända flaskhållare kan staplas ovanpå andra för att maximera hyllutrymmet.

### FRYS

Ismaskin  
(endast is- och vattenmodeller)

Löstagbar isbehållare.

Hygienisk isskopa.

Fryslådor

Möjliggör enkel förvaring av frysta livsmedel.

# ANVÄNDA DIN APPARAT

## Temperaturkontroll (alla modeller)

När du startar kylskåpet för första gången kyler kylsystemet automatiskt ner alla fack till deras rekommenderade temperaturer som visas av 6 lysdioder - 3 °C för kylskåpet och -18 °C för frysen. Detta tar mellan 2-3 timmar.

För förvaring av allmänna livsmedel på ett så effektivt sätt som möjligt rekommenderas det att man använder produkten med de fabriksinställningar som den levereras med. Att flytta hyllorna och lådorna har en minimal inverkan på effektiviteten.

Den interna kontrollpanelen gör att du kan ändra och reglera temperaturen i alla fack separat och med hög precision. Den interna kontrollpanelens standardinställning är att visa den inställda temperaturen för kylskåpsfacket.

Fabriksinställningarna är den optimala konfigurationen för förvaring av vanliga livsmedel.

## Hur man justerar temperaturen - Kylskåp

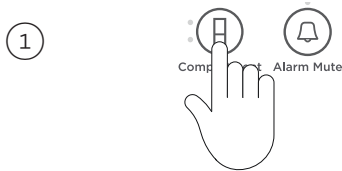

Tryck på  tills lampan i kylskåpet tänds, vilket anges av den övre lampan.

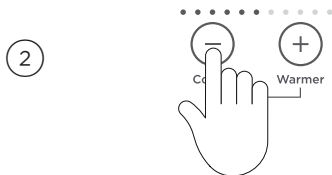

Tryck på **+** för att öka temperaturen, tryck på **-** för att minska temperaturen.

## Hur man justerar temperaturen - Frysack

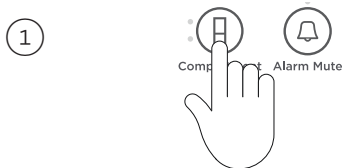

Tryck på  en gång för att justera temperaturen i frysacket.

Lampan för frysacket tänds.

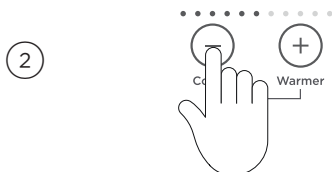

Tryck på **+** för att öka temperaturen, tryck på **-** för att sänka temperaturen.



# ANVÄNDA DIN APPARAT

## Dörrlarm

Om kylens dörr lämnas öppen ljuder larmet efter 90 sekunder, om frysens dörr lämnas öppen ljuder larmet efter 60 sekunder. Om någon av dörrarna fortfarande är öppen ljuder efterföljande signaler var 30:e sekund under fem minuter.

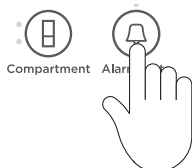
### Alarm mute (larmavstängning)





För att aktivera/avaktivera **ALARM MUTE**, tryck på  en gång. Lampan ovanför knappen  tänds för att indikera att larmet för kylskåpet är avstängt.

**ALARM MUTE** avaktiveras automatiskt efter 20 minuter eller när dörren stängs.

### Key mute (knappljud av)



För att aktivera/avaktivera **KEY MUTE**, tryck på  i fyra sekunder.

När **KEY MUTE** är aktivt, lyser ikonen  på den invändiga kontrollpanelen och alla knappljud tystas.

Dörrlarm och **BOTTLE CHILL**-larm är fortfarande aktiverade

### Key lock (knapplås)

**KEY LOCK** gör att du kan inaktivera knapparna på den invändiga kontrollpanelen. Detta kommer till nytta när du rengör kylskåpet.

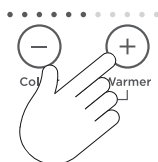

För att aktivera/avaktivera **KEY LOCK**, håll **-** och **+** intryckta i fyra sekunder.

När **KEY LOCK** är aktivt, lyser ikonen  på den invändiga kontrollpanelen. Om du trycker på valfri knapp hörs en ljudsignal som anger att den är inaktiverad.

## ANVÄNDA DIN APPARAT





### Sabbath mode (sabbatläge)

I **SABBATH MODE** stängs larm, lampor och displayer av i 80 timmar.

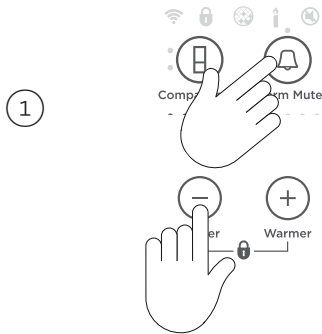
#### Med aktiverat sabbatläge:

- Den invändiga lampan tänds inte när du öppnar kylskåpet.
- Dörrlarmen fungerar inte.
- Displayen tänds inte, förutom ikonen för sabbatläge.
- Både invändig och extern kontrollpanel fungerar inte.
- Sabbatläget inaktiveras automatiskt efter 80 timmar.



För att aktivera/avaktivera **SABBATH MODE**, håll   och  intryckta i fyra sekunder. Ikonen  på den invändiga kontrollpanelen lyser när **SABBATH MODE** är aktivt.

Om du stänger av kylskåpet medan **SABBATH MODE** är aktivt kommer det att återställas automatiskt när kylskåpet slås på igen.

# ANVÄNDA DIN APPARAT

## Funktioner

### **Fast freeze (snabbfrysning)**

**FAST FREEZE** ökar fryshastigheten genom att sänka frysen till dess lägsta temperatur i 24 timmar, vilket hjälper till att bevara färskhet, konsistens och smak under frysningsprocessen.

1



För att aktivera, tryck på  på den interna displayen. Lampan **FAST FREEZE** kommer att tändas.

2



För att avaktivera innan 24 timmar har gått, tryck på  igen. När **FAST FREEZE** är avaktiverat, är lampan släckt.

För bästa resultat, aktivera funktionen innan den behövs. Annars kan du aktivera den när du lägger mat i frysen.





## ANVÄNDA DIN APPARAT

### **Bottle Chill (flaskkyllning)**

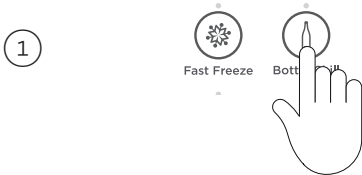
**BOTTLE CHILL** kylar snabbt ner dina drycker i frysen under en förinställd tid på 15 minuter. Beroende på flaskans storlek kan du behöva stoppa tillbaka den i frysen och återställa.



För att aktivera, tryck på  på kontrollpanelen. **BOTTLE CHILL**- lampan tänds.

Ikonen  tänds på den externa displayen (endast endast is- och vattenmodeller).

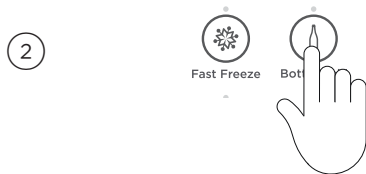



Ett larm ljuder efter 15 minuter för att påminna dig om att ta ut drycken.

#### **För modeller utan vattendispenisering**

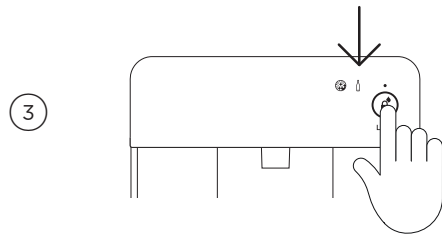
Öppna kylskåpsdörren och tryck på valfri knapp på kontrollpanelen för att tysta larmet.



#### **För modeller med vattendispenisering**

Ikonen  blinkar på den externa displayen. Tryck på  på den externa displayen för att tysta larmet.

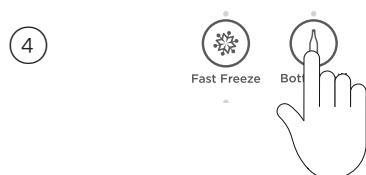

För att inaktivera **BOTTLE CHILL** innan 15 minuter har gått, tryck på  knappen på kontrollpanelen.

När **BOTTLE CHILL** (flaskkyllning) är inaktiverad är lampan ovanför knappen släckt och ikonen visas inte på den utvändiga displayen (endast is- och vattenmodeller).

## ANVÄNDA DIN APPARAT

### Ice On/Off (is på/av)

ICE ON/OFF aktiverar automatisk ismaskin (endast tillgängligt i det nedre facket).

Din ismaskin är konstruerad för att automatiskt mata ut is i isbehållaren under tills den upptäcker att lådan är full. Ju mer is du använder, desto mer tillverkar den. Före första användningen måste de automatiska systemen spolas.

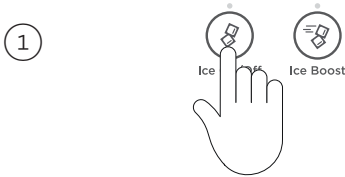

För att aktivera/avaktivera, tryck på .



När ismaskinen är aktiverad tänds lampan.

### BOOST (ökad isproduktion)

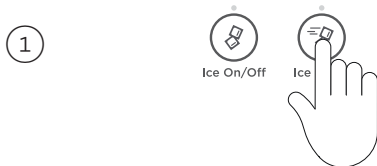
ICE BOOST ökar isproduktionen med upp till 30 % och avaktiveras automatiskt efter 24 timmar.



När du slår på ismaskinen för första gången är ICE BOOST avstängd.

För att aktivera, tryck på . Lampan ovanför knappen  tänds.

ICE BOOST pausas när isbehållaren är full.

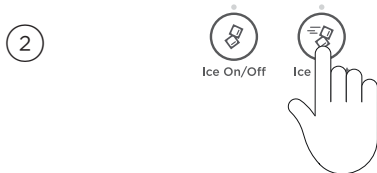

För att manuellt inaktivera trycker du på  igen. Lampan släcks.

Aktivering av ICE BOOST startar ismaskinen automatiskt.

Om du stänger av ismaskinen, avaktiveras ICE BOOST automatiskt.

# ANVÄNDA DIN APPARAT

---

## Information om din ismaskin

Den automatiska ismaskinen producerar ungefär åtta isbitar var tredje till var fjärde timme, beroende på temperaturen i frysacket och hur ofta dörren öppnas.

Isbrickan fylls med vatten. När isbitarna är frysta förs de över från isbrickan till isbehållaren. Isproduktionen fortsätter tills isbehållaren är full. Isproduktionen återupptas när du börjar använda isen i isbehållaren.

Din is- och vattenmodell levereras med en mindre isbehållare inuti den större frysbehållaren. Isskopan är fäst på isbehållaren. Skopan gör att isen kan hanteras på ett hygieniskt sätt. Om stora mängder is behövs ska du ta bort en isbehållare och låta isen falla ner i den större fryslådan. Jämna ut isbitarna med isskopan för att kunna förvara så mycket is som möjligt.

Om isen inte används ofta kan isbitarna bli grumliga, smaka unket, krympa och klibbas ihop. Töm isbehållaren regelbundet och rengör den med ljummet vatten. Torka den noggrant innan du sätter tillbaka den på rätt plats.

### Stäng av ismaskinen om:

- Ingen vattentillförsel sker på flera timmar.
- Du tar bort isbehållaren under längre tid.
- Du ska iväg på semester.

# ANVÄNDA DIN APPARAT

## Vattendispenser (endast is- och vattenmodeller)

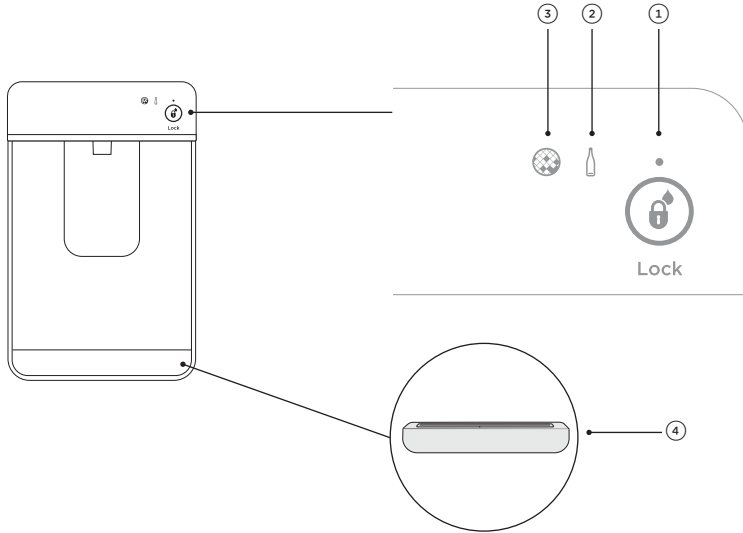

①	<b>Knapp och indikator för dispenserlås</b>	Låser/låser upp vattendispensern. LED-lampan ovanför låsknappen tänds när dispensern är låst.
②	<b>Flaskkylningsindikator</b>	Ikonen tänds när <b>BOTTLE CHILL</b> (flaskkylning) är aktiverad och blinkar när drycken är färdigkyld.
③	<b>Indikator för filterbyte</b>	Ikonen tänds när vattenfiltret behöver bytas.
④	<b>Droppbricka</b>	Droppbrickan är utformad för att passa in i vattendispenserns nedre del och samlar upp eventuellt vatten som droppar ner efter dispensering.

## Dispensering

Vattendispensern är utformad för att användas med en hand.

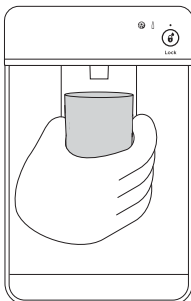

För att tappa upp vatten trycker du försiktigt på dispenserspaken med ett glas eller en behållare.

För att stoppa vattenflödet drar du bara bort glaset från dispenserspaken.

Vattenflödet eller mängden vatten ökar inte för att du trycker hårdare mot dispenserspaken.

## ANVÄNDA DIN APPARAT

### Dispenserlås

Dispenserlåset sitter på den externa displayen och kan aktiveras för att förhindra att vatten tappas ut. Detta är användbart när du rengör den externa skärmen eller när det finns små barn i närheten.



För att aktivera/avaktivera **DISPENSER LOCK**, tryck på  i fyra sekunder.

När knappen är aktiv tänds lampan ovanför den.

När dispenserspaken trycks in hörs flera ljudsignalen för att indikera att vatten inte kan tappas upp.

### Vattenfilter

Vattnet som matas till kylskåpet filtreras för att avlägsna föroreningar via ett filter som sitter högst upp på apparatens insida. Byt ut filterinsatsen var sjätte månad.

- Det finns en bytesikon  på den interna kontrollpanelen och den externa displayen som lyser när filtret behöver bytas ut. Ikonen blinkar, som en påminnelse, när vatten matas ut.
- Nya filterinsatser finns hos din Fisher & Paykel-återförsäljare, online eller hos en Fisher & Paykel-servicetekniker. Detaljerad information om hur man byter ut den finns på filterinsatsen.

### Byta ut filterinsatsen

Vägledning om hur du byter ut ditt vattenfilter finns på [fisherpaykel.com/water-filter](https://fisherpaykel.com/water-filter).

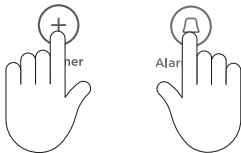

Gör så här för att  återställa filterindikatorn:

Håll  och  intryckta i fyra sekunder.

 på kontrollpanelen slocknar när indikatorn har återställts.

## ANVÄNDA DIN APPARAT

### Spola ur vattenfiltret

Innan du börjar använda funktionen is- och vattenfunktionen ska du utföra spolningsstegen för att säkerställa att ditt vattenfilter fungerar optimalt.

### För att spola igenom den automatiska ismaskinen

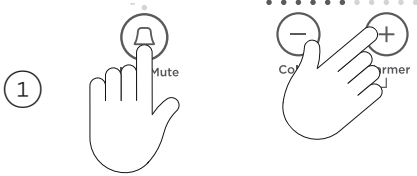

Håll , **-** och **+** intryckta i fyra sekunder och stäng sedan dörren/dörrarna. Isbrickan vänds två gånger och tömmer vattnet i behållaren nedanför. Isbrickan vänds först efter det att dörrarna har stängts.

Upprepa cykeln för att hjälpa till att för att avlägsna damm som samlats i isbrickan under tillverkning och transport.

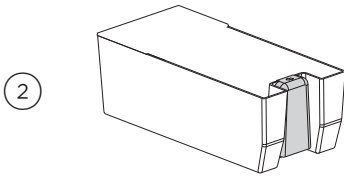

Töm ut vattnet och sätt tillbaka behållaren. Se till att skopan är placerad framför behållaren.

När din ismaskin är påslagen, kasta de tre första omgångarna (åtta isbitar per omgång). Detta spolat bort eventuella föroreningar i vattenledningen och säkerställer bästa iskvalitet.

Gör ovanstående steg efter semestern eller längre perioder när du inte använder isfunktionen.

### För att spola igenom vattendispensern

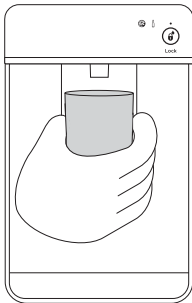

Tryck på vattendispenserspaken för att tappa upp fyra liter vatten.

Vänta i fyra minuter innan du tappar upp vatten igen.

Tappa upp ytterligare fyra liter vatten. Vattendispensern är nu klar att användas.

Det fortsätter att droppa vatten från dispensern i några dagar efter installationen, då luft som finns kvar i systemet släpps ut.

OBS! Det är möjligt att kolrester tappas upp med vattnet. Detta är inte farligt och är normalt under spolningsprocessen.

# ANVÄNDA DIN APPARAT

## Fuktkontrollsystem



### Lock för fuktkontroll

Kontrollocken sitter på frukt- och grönsakslådorna och den smala lådan i kylskåpet.

- Locken förseglar lådorna och ger ett fuktigt mikroklimat som förlänger förvaringstiden för frukt och grönsaker.
- Locken har särskilda spår som stänger inne fukt för att förhindra att kondens droppar ner på frukt och grönsaker vid hög luftfuktighet.

### Fuktskena

Varje låda har en justerbar fuktskena som du kan använda för att välja en frukt- eller grönsaksinställning beroende på dina förvaringsbehov.

- Om det är för mycket fukt i lådorna (på grund av hög luftfuktighet) kan reglaget flyttas mot fruktinställningen  för att minska bildandet av vattendroppar och/eller så kan man torka bort vattnet (om det behövs).
- Tänk på att en liten mängd vatten i lådorna är bra vid förvaring av frukt och grönsaker.
- Använd grönsaksinställningen  när du förvarar etylenkänsliga grönsaker såsom sallad, spenat, broccoli, kål, morötter.
- Använd fruktinställningen  när du förvarar frukt med hög etylenhalt såsom citrusfrukter, stenfrukter och vissa tropiska frukter.
- Vi rekommenderar att man ställer fuktreglaget på mitten när man förvarar både frukt och grönsaker.
- Vi rekommenderar att man förvarar all frukt och alla grönsaker utan yttre förpackningar och i separata lådor.
- Genom att dela upp frukt och grönsaker förhindrar man att etylenkänsliga produkter mognar för snabbt, vilket förlänger produkternas hållbarhet.

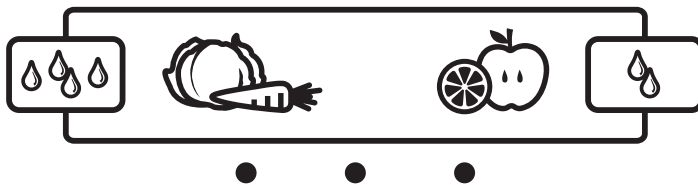

Grafik för fuktkontroll

## ANVÄNDA DIN APPARAT

### Smal förvaringslåda

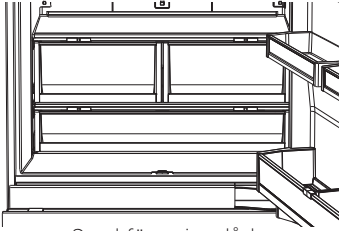

Smal förvaringslåda

Du kan förvara saker som du kanske vill hålla åtskilda från resten av kylskåpet i de smala behållarna längst ner i kylskåpet.

De smala behållarna kan användas för förvaring av deliprodukter, drycker eller för att tina upp mat.

### Flaskhållare (där den är monterad)

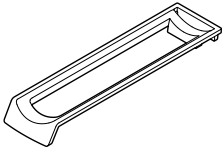

Flaskhållare

Flaskhållarna kan användas för att förvara en mängd olika flaskor.

Placera flaskhållaren i kylskåpet genom att fästa hållarens bakkant på baksidan av en hylla i kylskåpsfacket.

De flaskhållare som inte används kan staplas ovanpå varandra så att de inte tar upp plats i onödan.

Flaskor förvaras bäst med halsen vänd mot kylens framsida.

### Glashyllor

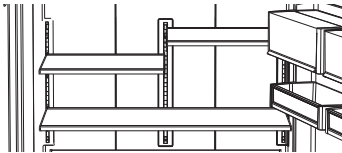

Glashyllor kan flyttas om i kylskåpet efter önskemål.

Ta bort hyllorna genom att lyfta upp baksidan och sedan dra hyllan framåt.



## WI-FI-ANSLUTNING

---

Det går att ansluta apparaten till ditt trådlösa hemmanätverk och fjärrmanövrera via appen.

### Komma igång

- Se till att ditt WiFi-nätverk är aktiverat.
- Du får en steg för steg-guide på din mobila enhet.
- Det kan ta upp till 10 minuter att ansluta din apparat.

### På din mobila enhet:

- ① Ladda ner appen från [www.fisherpaykel.com/connect](http://www.fisherpaykel.com/connect)
- ② Registrera dig och skapa ett konto.
- ③ Lägg till din apparat och ställ in WiFi-anslutningen.

# RENGÖRING OCH SKÖTSEL

## Utvändigt

Rengör alla ytor med flytande diskmedel som lösts upp i varmt vatten och en mjuk trasa. Skölj med rent vatten och torka med en ren, luddfri trasa.

Använd inga slipande rengöringsmedel för rostfritt stål, glasrengöringsmedel, lösningsmedel eller stålull eftersom dessa kan skada dörrens yta.

## Dörrtätning

Rengör den magnetiska dörrtätningen var tredje månad med en tandborste samt flytande rengöringsmedel som lösts upp i varmt vatten.

## Flaskhållare (där den är monterad)

Rengör med varmt vatten och rengöringsmedel. Användning av slipande rengöringsmedel och lösningsmedel kan orsaka skador.

## Extern display och vattendispenser (endast modeller med vattendispenser)

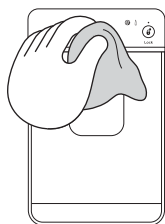

Aktivera **DISPENSER LOCK** för att förhindra att vatten tappas upp vid rengöring, se avsnittet "Dispenser lock" för mer information.

Rengör dynan och den externa displayen med en fuktig, mjuk och luddfri trasa.

## Dropbricka (endast för modeller med vattendispenser)

1

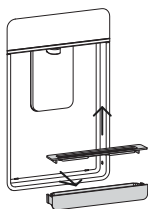

Ta bort dropbrickan från dispenserpanelen.

Dra isär brickans två halvor.

Rengör med ett flytande rengöringsmedel som lösts upp i vatten samt en mjuk, luddfri trasa.

Skölj med rent vatten och torka med en ren, luddfri trasa.

2

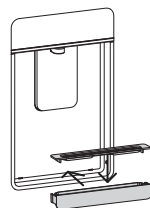

Sätt ihop de två halvorna igen.

Sätt tillbaka dropbrickan i dispenserpanelen igen, med de rundade sidorna först.

## Sockelns galler och filter

Kylskåpet är utrustat med en sockel med ett galler och ett filter som skyddar de invändiga komponenterna. Vi rekommenderar att man rengör gallret och filtret samtidigt som man byter vattenfilterinsatsen (var sjätte månad).

Se till att ventilationsöppningarna inte är blockerade genom att regelbundet dammsuga golvet framför apparaten för att maximera apparatens drifteffektivitet.

Rengör apparaten regelbundet, i synnerhet i hus där det förekommer mycket damm eller där det finns husdjur som faller mycket hår.

### Endast modellerna RS80 och RS90

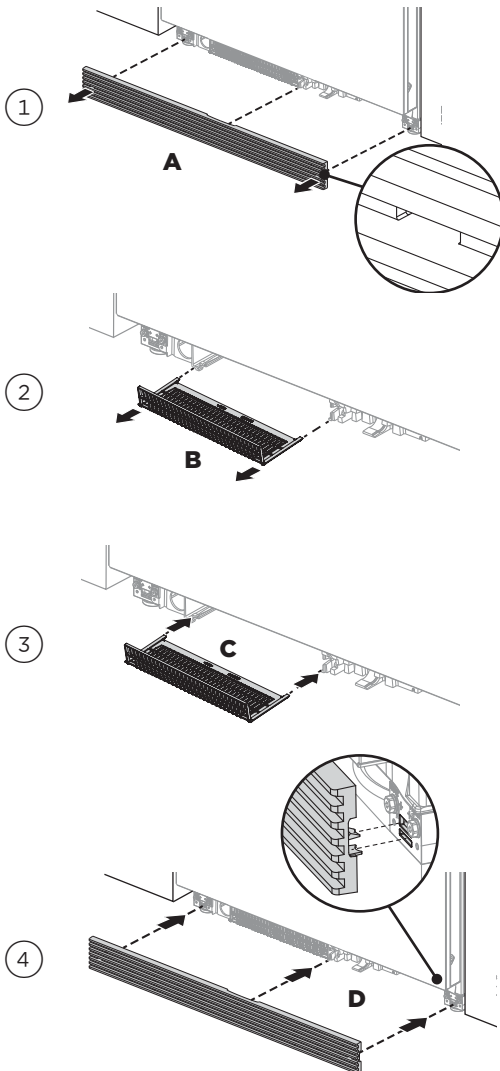

### Rengöra sockelns galler och filter

Ta bort sockelgallret genom att föra in fingrarna i de kvadratiska öppningarna på vänster och höger sida på gallret. Dra mot dig (A).

Ta bort sockelfiltret genom att föra in fingrarna i de kvadratiska öppningarna på vänster och höger sida på filtret. Dra mot dig (B).

Rengör båda komponenterna med ett flytande diskmedel som lösts upp i varmt vatten samt en mjuk, luftfri trasa.

Skölj med rent vatten och torka med en ren, luftfri trasa.

### Sätta tillbaka sockelns filter och galler

För att sätta tillbaka sockelfiltret riktar du in flikarna efter skenorna och trycker in filtret tills det fastnar med ett klick (C).

För att sätta tillbaka sockelgallret ska du först se till att distanserna på insidan av sockeln är rätt positionerade. Rikta in låshakarna och tryck sedan fast gallret mot produkten tills det fastnar med ett klick (D).

# RENGÖRING OCH SKÖTSEL

## Endast RS9120W-modeller

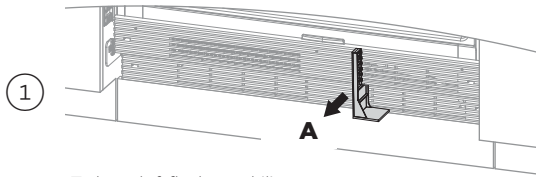

Ta bort luftflödesavskiljare

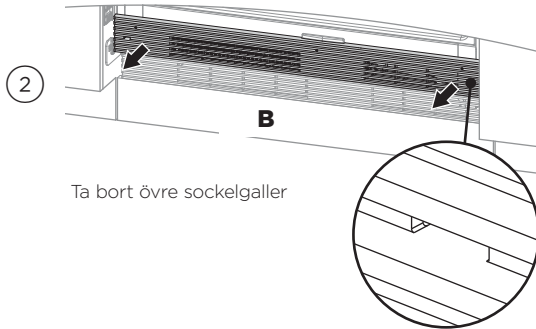

Ta bort övre sockelgaller

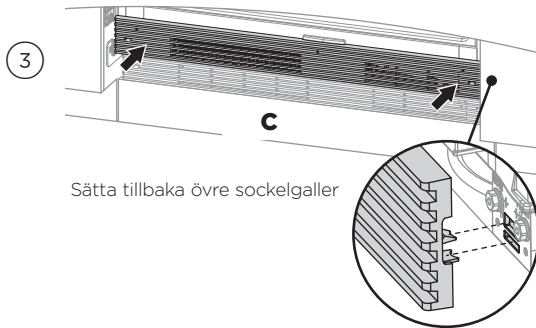

Sätta tillbaka övre sockelgaller

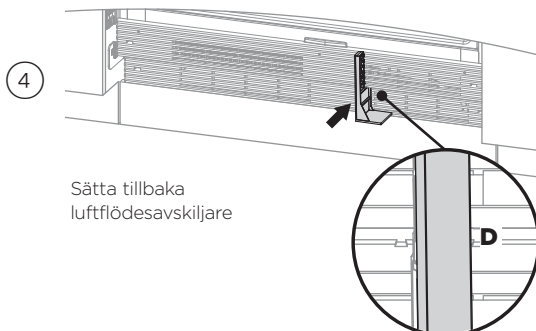

Sätta tillbaka  
luftflödesavskiljare

### Rengöra sockelns galler och filter:

Ta bort luftflödesavskiljaren genom att dra den mot dig (**A**).

Ta bort övre sockelgallret genom att föra in fingrarna i de kvadratiska öppningarna på vänster och höger sida på gallret. Dra mot dig (**B**).

### Så här byter du sockelns galler och filter:

För att sätta tillbaka sockelfiltret riktar du in flikarna efter skenorna och trycker in filtret tills det fastnar med ett klick.

För att sätta tillbaka övre sockelgallret riktar du in låshakarna och trycker sedan gallret mot produkten tills det fastnar med ett klick (**C**).

För att sätta tillbaka luftflödesavskiljaren positionerar du avskiljaren under gallerflikarna och klickar fast den på bladen på det nedre gallret (**D**).

# RENGÖRING OCH SKÖTSEL

## Invändigt

- Det är viktigt att hålla kylskåpet rent invändigt för att förhindra att maten blir förorenad under förvaring.
- Den mängd och typ av livsmedel som förvaras bestämmer hur ofta rengöringen inuti kylskåpet ska utföras (helst varje eller varannan vecka).
- För enklare rengöring ska du först tömma kylskåpet och ta bort alla glashyllor, dörrhyllor och förvaringslådor.
- Använd inte starka kemikalier, slipmedel, ammoniak, klor, blekmedel, koncentrerade rengöringsmedel, lösningsmedel eller slipande skursvampar på någon del av apparaten. Vissa av dessa kemikalier kan skada apparaten.
- Rengör alla ytor med ett mildt, flytande rengöringsmedel som lösts upp i varmt vatten samt en mjuk trasa. Skölj med rent vatten och torka med en ren, luddfri trasa.

## Glashyllor

- Rengör med ett flytande rengöringsmedel som lösts upp i varmt vatten samt en mjuk, luddfri trasa.
- Skölj med rent vatten och torka med en ren, luddfri trasa.

- ① För att ta bort glashyllorna tar du tag ordentligt i hyllans främre och bakre kant.
- ② Skjut hyllan uppåt vertikalt för att ta loss den från de bakre stödclackarna.
- ③ Dra hyllan mot dig.

## Enskilda flaskhållare

- Rengör med ett flytande rengöringsmedel som lösts upp i varmt vatten samt en mjuk, luddfri trasa.
- Skölj med rent vatten och torka med en ren, luddfri trasa.

## Fuktkontrollsystem

- Vi rekommenderar att man endast använder flytande rengöringsmedel som lösts upp i varmt vatten samt en mjuk, luddfri trasa för att rengöra glashyllan ovanför frukt- och grönsakslådorna.
- Skölj med rent vatten och torka med en ren, luddfri trasa.
- Du behöver inte plocka isär delarna när du rengör fuktkontrollocket som sitter på undersidan av glashyllan.
- Rengör locket genom att torka av spåren med en fuktig, luddfri trasa.

## Stödclackar

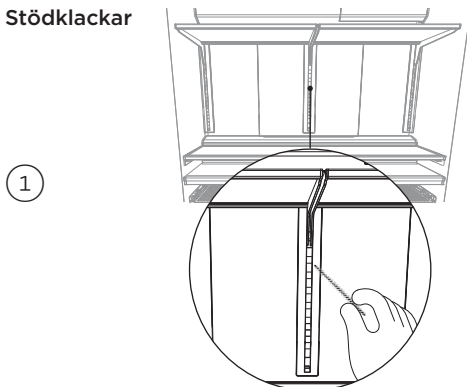

Ta bort alla hyllor, följ stegen i avsnittet "Glashyllor – Kylskåp".

Rengör stödclackarna med flytande rengöringsmedel som lösts upp i vatten och en rörborste eller en ren luddfri trasa.

### Frukt- och grönsakslådorna och den smala lådan

Vid rengöring ska du endast använda flytande rengöringsmedel som lösts upp i varmt vatten samt en mjuk, luddfri trasa. Skölj med rent vatten och torka med en ren, luddfri trasa.

- ① För att ta bort lådan drar du ut den ända ut på skenorna och tömmer lådan.
- ② Håll i lådans hörn på båda sidorna och tryck lådan uppåt för att koppla bort den från låsflikarna.
- ③ Dra lådan mot dig för att ta bort den. Tryck in båda skenorna i kylskåpet igen.
- ④ För att sätta tillbaka lådan drar du ut skenorna och ställer lådan ovanpå dem.
- ⑤ Skjut sakta in lådan på skenorna tills du känner att den klickar på plats på skenorna. Se till att lådflikarna hakat fast ordentligt i skenorna innan lådan används.

### VIKTIGT!

**Skenorna är försedda med smörjmedel för att underlätta öppning och stängning av lådorna.**

**De behöver inte smörjas igen. För att skenorna ska fungera bra ska du inte ta bort smörjmedlet från skenorna. Sänk inte ner skenorna i vatten.**

### Fryslådor och frysack

Borttagning av fryslådorna och frysacket när rengöring inte behövs. Torka rent med en mjuk, luddfri trasa.

### Isbehållare

- Vi rekommenderar att man rengör isbehållaren regelbundet och kastar gammal is som ligger på behållarens botten. Du behöver inte rengöra ismaskinens komponenter.
- Använd endast flytande rengöringsmedel som lösts upp i varmt vatten samt en mjuk, luddfri trasa. Skölj med rent vatten och torka med en ren, luddfri trasa.
- Se till att isskopan alltid är placerad framför behållaren.
- Vi rekommenderar att du stänger av ismaskinen innan du åker på semester. Se avsnittet "Istillverkning".
- När du kommer tillbaka, slå på den automatiska ismaskinen och släng den första fulla isbehållaren. Se avsnittet "Automatisk ismaskin".

### Semester

Låt kylskåpet vara påslaget när du är borta på semester.

### För is- och vattenmodeller

- Stäng av ismaskinen på kontrollpanelen.
- Stäng av vattenförsörjningen till kylskåpet.
- När du återkommer vrider du på vattenförsörjningen till kylskåpet.
- Tappa upp 4 liter vatten och kassera det för att försäkra dig om att vattenbehållaren fylls på med fräscht vatten.
- Slå på ismaskinen.
- Släng den första fulla behållaren med is. 'Ismaskin'

## För bästa livsmedelshantering

- Förvara endast färska livsmedel av hög kvalitet i apparaten.
- Placera färskvaror i apparaten direkt efter inköp. Om de förvaras i rumstemperatur blir de dåliga snabbare och det kan leda till skadlig mikrobiell tillväxt.
- Livsmedel såsom kött, fågel och fisk ska vara väl inslagna eller ligga i förslutna förpackningar för att förhindra att de torkar ut, missfärgas, tappar smak eller att lukten sätter sig i apparaten.
  - Vi rekommenderar att man förvarar dessa livsmedel på den nedersta hyllan i din apparat, eller i någon av behållarna för att förhindra spill och korskontaminering med andra livsmedel.
- Se till att varm mat och dryck får svalna tillräckligt innan den placeras i apparaten. Värma föremål kan göra att andra livsmedel värms upp till osäkra temperaturer. Det kan även leda till att kondens bildas i förslutna produkter, vilket är något man vill undvika.
- Drycker ska helst förvaras stående i dörrhyllorna eller liggande i flaskhållare.
- Se till att råa och tillagade livsmedel förvaras separat för att undvika att maten förorenas.
- Konsumera livsmedlen inom den rekommenderade förvaringsperioden. Kasta mat som uppvisar tecken på att ha blivit dålig.
- Försök öppna dörren så sällan som möjligt för att bevara optimal förvaringstemperatur inuti apparaten.
- Vi rekommenderar att man använder funktionen "Fast Freeze (snabbfrysning)" när man stoppar in nya livsmedel i frysen, till exempel efter att man handlat. Den här funktionen säkerställer att maten fryses så snabbt som möjligt, så att den förblir fräsch och håller så länge som möjligt.
- Förvaring i andra temperaturer är de rekommenderade inställningarna kan påverka hållbarheten.

## Produkter som förvaras i kylskåpet

- Mejeriprodukter som smör och ost ska förvaras på dörrhyllan med lock för att minimera att lukten sprider sig till andra livsmedel.
- Ägg ska förvaras i kartongen för att undvika att de tar lukt från andra livsmedel genom den porösa skalstrukturen.
- Förvara inte livsmedel som är känsliga för nedkylning t.ex. frukt och grönsaker i ett fack när läget Chill (nedkylning) är inställt. Kalla temperaturer kan leda till att livsmedlen blir dåliga.

## Produkter som förvaras i frysen

- Vi rekommenderar att man kyler kolsyrade drycker i frysen endast när funktionen "Bottle Chill (flaskylning)" är aktiverad.
  - Förvara inte kolsyrade drycker i frysen utan att aktivera den här funktionen. Om drycker förvaras för länge i frysen kan vätskan frysa helt och flaskan/burken kan explodera.
- Se till att förpackningen töms på luft för att undvika att iskristaller bildas och fryspräna.
- Vi rekommenderar att maten tinas i kylan för att behålla färskhet och kvalitet. Dessa livsmedel får inte komma i kontakt med färska livsmedel. Se till att delvis eller helt tinade livsmedel aldrig fryses om – tillaga dem omedelbart.
- Förvara inte livsmedel som ska frysas in tillsammans med mat som ska förvaras. Om du tinar fryst mat i kylan, se till att den inte kommer i kontakt med färska livsmedel.
- Du bör inte tina upp livsmedel flera gånger. Frysta livsmedel som används regelbundet bör förvaras i mindre kvantiteter.

### Fel

- Räkna antalet ljudsignaler som avges när dörren till kylskåpet öppnas.
- Registrera antal och sekvens för temperaturlamporna som visas på den invändiga kontrollpanelen och kontakta en servicetekniker som utbildats och auktoriserats av Fisher & Paykel för att få felet åtgärdat. Du kan göra detta online på [fisherpaykel.com](http://fisherpaykel.com) eller genom att kontakta vårt kundtjänstcenter.
- För att stänga av fellarmet trycker du på **valfri knapp** på den invändiga kontrollpanelen.

### Normala kylskåpsljud

Kylskåpen ActiveSmart™ är designade för att ha utmärkt energiklass och kylprestanda. På grund av detta kan du höra ljud som inte låter som ditt gamla kylskåp.

### Normala ljud är:

- **Ljudet från fläkten.** Kylskåpen ActiveSmart™ har fläktar som ändrar hastighet beroende efter behov. Under kylningsperioder, som efter att dörren ofta öppnats, cirkuleras luften runt av fläktar i kylan och frysen vilket skapar ljud av luftcirkulation. Detta är helt normalt.
- **Smällar eller poppande ljud.** Detta kan inträffa när den automatiska avfrostningsfunktionen är igång.
- **Ljud av rinnande vatten.** Detta är systemets kylmedel och kan låta som ett kokande eller gurglande ljud.
- **Ett pysande ljud efter att frysens dörr har stängts.** Detta på grund av tryckskillnaden mellan den varma luft som trängt in i skåpet och som plötsligt kyls ned, och **luften utanför.**
- **Brummande ljud.** Detta är kompressorn som låter och det är helt normalt.
- **Ljud från tätningar.** Sker vanligtvis över tid på grund av att smuts och/eller fett samlas. Se 'Rengöring och skötsel' skötsel" .
- **Ljud från ismaskin och vattendispenser:**
  - Motordrift (lågt brummande ljud).
  - Vatten när ismaskinen och/eller vattenbehållaren fylls upp.
  - Vattenventilen öppnas och stängs (pysande ljud).
  - Is lossnar från isbrickan (knäppande ljud).
  - Is faller ner i behållaren (dunsande ljud).
- **Andra ljud kan höras av följande anledningar:**
  - Skåpet står inte plant
  - Golvet är ojämnt eller klen
  - Flaskor eller burkar skramlar på hyllorna



## FELSÖKNING

Om du upplever problem med apparaten ska du kontrollera följande innan du kontaktar en servicetekniker som utbildats och auktoriserats av Fisher & Paykel eller kundtjänst.

Produktdelar och tillbehör kan köpas via Fisher & Paykels kundtjänst eller online på [fisherpaykel.com](http://fisherpaykel.com) (tjänsten är endast tillgänglig på utvalda marknader).

### Alla modeller

PROBLEM	MÖJLIGA ORSAKER	LÖSNING
Apparaten fungerar inte	Ingen elektricitet i eluttaget.	Kontrollera att kontakten är ansluten korrekt och att strömmen är påslagen.
		Pröva med en annan apparat i samma uttag.
		Kontrollera husets säkringar.
Lampan lyser inte.	Lampan fungerar inte.	Användaren kan inte utföra service på lampan. Kontakta en servicetekniker som utbildats och auktoriserats av Fisher & Paykel.
	Kylskåpet fungerar inte.	Kontrollera att kylskåpet är påslaget med väggbrytaren eller säkringsbrytaren.
Motorn körs under lång tid	Varmt väder.	Öppna endast dörren vid behov för att låta temperaturen stabilisera sig.
	Dörren öppnas ofta.	
	Mycket mat har nyligen lagts in i kylskåpet.	
	Temperaturinställningen är för låg.	Se 'Använda din apparat' .
	Dörrarna är inte tillräckligt täta.	Kontrollera att skåpet står jämnt och att tätningarna är rena. Se avsnittet "Rengöring och skötsel".
Förvaringsfacken är för varma	Temperaturinställningen är inte korrekt.	Se avsnittet "Temperaturkontroll".
	Dörren öppnas ofta.	Öppna endast dörren vid behov för att låta temperaturen stabilisera sig.
	Mycket mat har nyligen lagts in i kylskåpet.	
Mat som fryser i kylskåpet	Temperaturinställningen är inte korrekt.	Se avsnittet "Temperaturkontroll".
	Mat har placerats precis framför luftuttagen.	Flytta fram fryskänslig mat från hyllans bakre del.
	Frysen avfrostas.	Detta är normalt.

## FELSÖKNING

### Alla modeller

PROBLEM	MÖJLIGA ORSAKER	LÖSNING
Obekanta ljud	Skåpet står inte stabilt eller plant. Frysen avfrostas.	Se häftet "Installationsguide". Detta är normalt.
Felsignalen ljuder när kylskåpsdörren öppnas		Registrera antalet ljudsignaler som hörs tillsammans med antal och frekvens för temperaturlamporna som visas på den <b>invändiga</b> kontrollpanelen. Kontakta kundtjänst.
Vatten i grönsakslådorna	Det bildas kondens av vattnet från frukt och grönsaker.	En liten mängd kondens är bra vid förvaring av frukt och grönsaker. Torka bort vattnet med en trasa.
Skåpets utsida är varm	Detta är normalt.	
Kondens på kylens/frysens utsida	Ej ovanligt under perioder med hög luftfuktighet.	Torka torrt.
Kondens inuti kylskåpet.	Dörren har öppnats ofta eller under långa stunder.	Öppna inte dörren i onödan.
	Dörrtätningen läcker.	Kontrollera att tätningen sitter plant och att den håller tätt.
	Ej ovanligt under perioder med hög luftfuktighet.	Torka torrt.
Fack/låda går inte att öppna/stänga lätt	Förpackningsmaterial har fastnat.	Kontrollera att ingen mat eller förpackningsmaterial har fastnat bakom facket/lådan.
Isbitarna smakar konstigt	Det kan hända att paket som ej är förslutna sprider en konstig odör/smak.	Kasta isbitarna och rengör isbehållaren. Se 'Rengöring och skötsel' "Rengöring och skötsel". Förpacka eller täck över mat som luktar starkt.
Oljud från tätningar	Kan vara på grund av att smuts och/eller fett samlas.	Se 'Rengöring och skötsel' "Rengöring och skötsel".
Dörren går inte att stänga	Något blockerar dörrstängningen.	Flytta hindret.

## FELSÖKNING

### Endast modeller med is- och vattenmaskin

PROBLEM	MÖJLIGA ORSAKER	LÖSNING
Den automatiska ismaskinen fungerar inte	Ismaskinen är inte påslagen.	Slå på ismaskinen, se avsnittet "Istillverkning". 'Ismaskin'
	Vattenförsörjningen är avstängd eller inte ansluten.	Anslut vattenförsörjningen.
	Frysacket fungerar inte.	Kontakta kundtjänst.
	Vattentrycket är för lågt.	Kontrollera vattentrycket.
	Vattenledningen är böjd/klämd.	Kontrollera om vattenledningen är böjd/klämd.
	Filtret är tilltäppt.	Vattenfiltret kanske måste bytas ut.
	Isbitarna fastnar i isbehållaren.	Ta bort isbehållaren, ta loss isbitarna och avlägsna is som har klumpat sig. Sätt tillbaka isbehållaren.
Isbitarna smakar konstigt	Det kan hända att paket som ej är förslutna sprider en konstig odör/smak.	Kasta isbitarna och rengör isbehållaren. Se 'Rengöring och skötsel' "Rengöring och skötsel".
	Inkommande vatten smakar dåligt.	Förpacka eller täck över mat som luktar starkt.  Nya filterinsatser kan köpas online från fisherpaykel.com eller genom att man kontaktar Fisher & Paykels kundtjänst.
Isbitarna fryser långsamt	Dörren är på glänt.	Stäng dörren.
	Frysacket är för varmt.	Sänk temperaturinställningen. (Se avsnittet "Temperaturkontroll").
Små isbitar	Lågt vattentryck.	Kontrollera vattentrycket.
	Filtret är blockerat.	Byt ut filterinsatsen. Nya filterinsatser kan köpas online från fisherpaykel.com eller genom att ringa Fisher & Paykels kundtjänst. Instruktioner om hur du installerar den nya filtret medföljer.
Isen är blöt/klumpar sig	Frysens dörr hålls öppen länge.	Knacka försiktigt på isen för att få loss den eller töm isbehållaren och gör ny is om det bildas stora klumpar.
	Hög omgivande temperatur.	
	Isbehållaren hålls utanför frysacket under en längre tid.	
	Isen klibbar samman efter en tid.	

## FELSÖKNING

### Endast modeller med is- och vattenmaskin

PROBLEM	MÖJLIGA ORSAKER	LÖSNING
Vattnet har en konstig lukt/ smak	Kylskåpet har inte använts under en längre tid.	Spola ur vattenfiltreringssystemet. Tappa upp fyra liter vatten och håll ut det för att försäkra dig om att vattenbehållaren fylls på med fräscht vatten.
Dålig kvalitet på inkommande vatten	Kylskåpet har inte använts under en längre tid.	Spola ur vattenfiltreringssystemet. Tappa upp fyra liter vatten och håll ut det för att försäkra dig om att vattenbehållaren fylls på med fräscht vatten.
Vattendispensern fungerar inte	Vattenförsörjningen är avstängd eller inte ansluten. Vattenledningen kan vara blockerad. Vid anslutningen kan det hända att det kom in luft i vattensystemet. Filtret kan vara blockerat och behöver bytas.	Vrid på vattenledningen. Kontrollera om inkommande anslutning är böjd eller läcker. Tappa ur en liter vatten för att avlägsna luft från systemet.
Vattnet från den första tappningen är varmt	Vattnet i behållaren har fryst. Vattendispensern har inte använts under en längre tid. Senast använd behållarvolym.	Byt ut filterinsatsen. Nya filterinsatser kan köpas online från fisherpaykel.com eller genom att ringa Fisher & Paykels kundtjänst. Öka temperaturen till en varmare inställning i kylskåp och frys.
Droppfatet är överfullt	Luft i behållaren. Nytt filter installerat.	Häll ut det första glaset vatten som tappats upp. Låt vattnet kylas ned. Spola ur vattenfiltreringssystemet. Tappa upp och kassera fyra liter vatten och låt sedan dispenserspaken vila i två minuter. Tappa upp och kassera ytterligare fyra liter vatten. Detta gör att luften som stängts in i vattenbehållaren och filtersystemet flyttas.
Vattenflödet har minskat	Filterinsatsen är igensatt. Kontrollera om filterikonen är tänd. Vattenledningen är böjd.	Byt ut filterinsatsen. Nya filterinsatser kan köpas online från fisherpaykel.com eller genom att ringa Fisher & Paykels kundtjänst.
Is har bildats i frysfacket	Frysens dörr går inte att stänga ordentligt.	Flytta varorna i frysen så att dörren går att stänga. Kontrollera och rengör dörretätningen.
Ljud från ismaskinen	Normal ismaskinsdrift.	Se "Användarvarningar och ljudsignaler" "Användarvarningar och ljud".
Små eller stora isbitar	För lågt eller för högt vattentryck.	Kontrollera vattentrycket.

## SERVICE OCH GARANTI

---

Mer information om tillverkarens garanti och kontaktuppgifter för service finns i den separata service- och garantihandbok som medföljde kylskåpet.

Produkten är avsedd för normalt hushållsbruk. Produkten är inte avsedd för kommersiellt bruk. Kommersiellt bruk av användaren påverkar tillverkarens produktgaranti.

För reservdelar, kontakta Fisher & Paykels kundtjänst. Reservdelar finns tillgängliga för alla Fisher & Paykel-kylskåp under minst 10 år från tillverkningsdatumet.

### Fyll i och spara för framtida bruk:

Modell	_____
Serienummer	_____
Inköpsdatum	_____
Inköpare	_____
Återförsäljare	_____
Område	_____
Stad	_____
Land	_____

## **EU-DIREKTIV 2012/19/EU OM AVFALL SOM UTGÖRS AV ELLER INNEHÅLLER ELEKTRISK OCH ELEKTRONISK UTRUSTNING (WEEE)**

---

**EU** Denna apparat är märkt i enlighet med det europeiska direktivet 2012/19/EU om avfall som utgörs av eller innehåller elektrisk och elektronisk utrustning (WEEE). Genom att säkerställa att produkten kasseras på korrekt sätt bidrar du till att förhindra potentiella negativa konsekvenser för miljön och människors hälsa som skulle kunna uppstå vid felaktig hantering av produkten.

Symbolen  på serieskylten eller på dokumenten som medföljer produkten, anger att denna apparat inte får behandlas som hushållsavfall. Den ska lämnas till lämplig uppsamlingsplats för återvinning av elektrisk och elektronisk utrustning. Avfallshantering av apparaten måste ske i enlighet med lokala miljöbestämmelser för avfallshantering och säkerställa att kylmedelskretsen inte skadas.

För mer detaljerad information om behandling, återanvändning och återvinning av produkten kan du kontakta ditt lokala kommunkontor, närmsta återvinningscentral eller den Fisher & Paykel-återförsäljare där du köpte produkten.

## FISHERPAYKEL.COM

© Fisher & Paykel Appliances 2024. Alla rättigheter förbehållna.

Modellerna som visas i denna användarmanual är eventuellt inte tillgängliga på alla marknader och kan när som helst komma att ändras.

Produktspecifikationerna i denna användarmanual gäller de produkter och modeller som beskrivs vid publiceringsdatum. Dessa specifikationer kan när som helst ändras på grund av vår policy för fortsatta produktförbättringar.

För aktuell information om modeller och specifikationer som finns tillgängliga i ditt land, kan du besöka vår webbplats eller kontakta din lokala Fisher & Paykel-handlare.