

**FISHER & PAYKEL**

**ACTIVESMART™  
INTEGRATED REFRIGERATOR**

---

**RS32A72, RS36A72, RS36A80  
& RS36W80 models**

**USER GUIDE  
US CA  
849754C 09.19**



# CONTENTS

---

|   |    |
|---|----|
| Introduction  | 3  |
| Safety and warnings   | 4  |
| Storage features  | 12 |
| RS32A72, RS36A72 and RS36A80 models   | 12 |
| RS36W80 models  | 14 |
| ActiveSmart™ special features   | 16 |
| Control panel   | 16 |
| External display (Ice & Water models only)  | 17 |
| Humidity control system   | 18 |
| Fast Freeze   | 19 |
| Ice On/Off  | 19 |
| Ice Boost   | 19 |
| Bottle Chill  | 19 |
| Operating instructions  | 20 |
| Cleaning care   | 25 |
| Food care   | 30 |
| User warnings and sounds  | 31 |
| Troubleshooting   | 32 |
| European Directive 2012/19/EU on Waste Electrical and Electronic Equipment (WEEE) | 36 |
| Service & Warranty  | 37 |

---

## **IMPORTANT!**

### **SAVE THIS USER GUIDE**

The models shown in this user guide may not be available in all markets and are subject to change at any time. For current details about model and specification availability in your country, visit our website [fisherpaykel.com](http://fisherpaykel.com) or contact your local Fisher & Paykel dealer.

Note: the word 'refrigerator', throughout this user guide, refers to the combination of refrigerator/freezer products.

## **Registration**

Register your product with us so we can provide you with the best service possible.

To register your product visit our website: [fisherpaykel.com](http://fisherpaykel.com)





# INTRODUCTION

Thank you for buying this Fisher & Paykel integrated refrigerator.

Introducing the next generation in Fisher & Paykel refrigeration. With a new flush-fit design, and the ability to easily slide into existing kitchen spaces or be integrated behind kitchen cabinetry, these family-sized fridges offer a seamless look to the kitchen while providing excellent food care with ActiveSmart™ technology.

As your life changes, so can your refrigerator. This book explains the features and functions that will help you get the most out of your refrigerator.

We hope you enjoy your new integrated refrigerator.

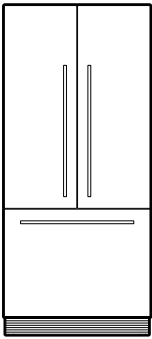

RS32A72J

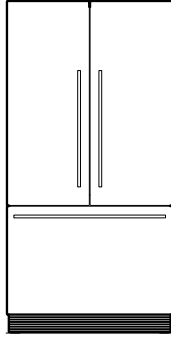

RS36A72J

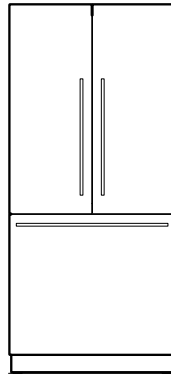

RS36A80J

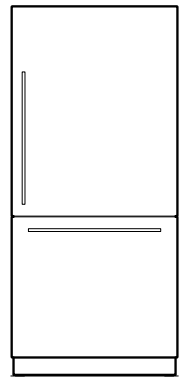

RS36W80J

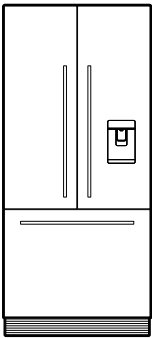

RS32A72U

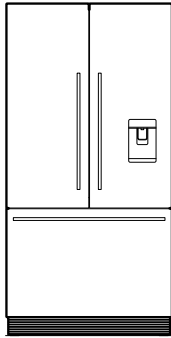

RS36A72U

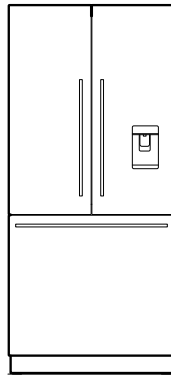

RS36A80U

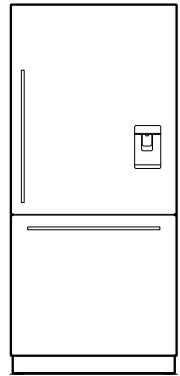

RS36W80U

Note: Not all models are available in all countries.

**⚠ WARNING!**



**Electric Shock Hazard**

**Read and follow the safety and warnings outlined in this user guide before operating this appliance.**

**Failure to do so can result in death, electric shock, fire or injury to persons.**



**R600a**

**This appliance contains flammable refrigerant isobutane (R600a).**

**Use this appliance only for the intended purpose as described in the user guide.**

## **IMPORTANT SAFETY INSTRUCTIONS**

### **WARNING!**

**Read the entire user guide. Failure to follow all guides and rules could cause personal injury or property damage. When using this appliance always exercise basic safety precautions including the following:**

- **Children should be supervised to ensure that they do not play with the appliance.**
- **Children aged 3 to 8 years may load and unload this appliance under supervision.**
- **Cleaning and user maintenance shall not be undertaken by children without supervision.**
- **This appliance can be used by children aged from 8 years and above and persons with reduced physical, sensory or mental capabilities or lack of experience and knowledge if they have been given supervision or instruction concerning use of the appliance in a safe way and understand the hazards involved.**
- **The manufacturer's installation instructions for product and cabinetry ventilation must be followed when installing the appliance.**
- **To avoid hazard due to instability of the appliance, it must be fixed in accordance with installation guide.**
- **Keep ventilation openings, in the appliance enclosure or in the built-in structure, clear of obstruction.**
- **Do not use mechanical devices or other means to accelerate the defrosting process, other than those recommended by the manufacturer.**

- **Do not damage the refrigerant circuit.**
- **In case of damage to the refrigerant circuit, ventilate the area by opening all windows.**
- **Do not operate electrical equipment or any other equipment that may produce arcs, sparks or flames in the area. Contact your Fisher & Paykel trained and supported service technician immediately to arrange for the appliance to be repaired.**
- **It is hazardous for anyone other than a Fisher & Paykel trained and supported service technician to service this appliance. In Queensland, Australia, the service technician must hold a gas work license or authorization for hydrocarbon refrigerants to carry out service or repairs which involve removal of covers.**

### **Electrical WARNING!**

- **This appliance must be installed in accordance with the installation instructions before use.**
- **To allow disconnection of the appliance from the supply after installation, incorporate a switch in the fixed wiring in accordance with the wiring rules.**
- **Never unplug your refrigerator by pulling on the power cord. Always grip the plug firmly and pull straight out from the outlet.**
- **Do not plug in any other appliance at the same power point as your refrigerator or use extension cords or double adapters.**

- **Repair or replace immediately all electric service cords that have become frayed or otherwise damaged. Do not use a cord that shows cracks or abrasion along its length or at either the plug or appliance end.**
- **If the power supply cord is damaged, it must only be replaced by your Fisher & Paykel trained and supported service technician because special purpose tools are required.**
- **When moving your appliance away from the wall, be careful not to roll over or damage the power cord.**
- **Do not use electrical appliances inside the food storage compartments of the appliance.**
- **When positioning the appliance, ensure the power cord is not trapped or damaged.**
- **Do not locate multiple portable socket-outlets or portable power supplies at the rear of the appliance.**

### **IMPORTANT!**

**Your refrigerator is designed to operate for many years without the need for service checks. However, if your refrigerator is malfunctioning, have it attended to by your Fisher & Paykel trained and supported service technician as soon as possible. All electrical repairs must be carried out by an adequately trained service technician or qualified electrician.**

- **If you suspect that the product is not getting cold—items such as ice cream are melting—remove all perishable food and store in another appliance or cooler to prevent spoilage. Immediately call for a service technician.**

## **Cleaning**

- **Use only soap-based cleaning products.**
- **Many commercially available cleaning products contain solvents that may degrade the plastic components of your refrigerator and cause them to crack.**
- **Avoid using anti-bacterial cleaning products on either the interior or exterior of the cabinet as they may cause rusting of metal components and cracking of plastic components.**
- **Regularly clean accessible draining systems and surfaces that come in contact with food.**
- **If the appliance will be left empty for long periods, switch off, defrost, clean, dry, and leave the door open to prevent mould developing within the appliance.**
- **Please refer to the 'Cleaning care' section of this user guide for further information.**

## **Disposal**

- **Extreme care must be taken when disposing of your old appliance to avoid hazards:**
  - **The flammable refrigerant gas must be safely removed by a qualified service technician.**
  - **The thermal insulation foam in this appliance contains flammable insulation which can emit gases. Any exposed foam may be highly flammable and must be carefully treated during disposal.**
  - **DANGER: The doors and panels should be removed and the shelves left in place so that children may not easily climb inside.**

- **DANGER: Risk of child entrapment. Before you throw away your old refrigerator or freezer, the doors and panels should be removed and the shelves left in place so that children may not easily climb inside.**
- **Consult your local energy authority or local codes as to the best way to dispose of your old appliance.**
- **Your Fisher & Paykel trained and supported service technician will be able to give advice on environmentally-friendly methods of disposing of your old refrigerator or freezer.**

### **Storing food and drinks**

- **Store raw meat and fish in suitable containers in the refrigerator, so that it is not in contact with or drip onto other food.**
- **Do not store explosive substances such as aerosol cans with a flammable propellant in this appliance.**
- **Never store volatile or flammable materials in your appliance as they may explode.**
- **Never freeze liquids in glass containers. Liquid expands when it freezes and can cause the container to explode.**
- **Never freeze carbonated drinks to prevent the container from exploding.**
- **Do not consume food if it is too cold. Food removed from the freezer compartment may be cold enough to cause damage when brought into contact with bare skin, eg frozen ice cubes.**

## **Water filter**

### **IMPORTANT!**

- The water connection to your Ice & water refrigerator must be installed by an authorised plumber or Fisher & Paykel trained and supported service technician and comply with all state and local laws.
- Installation and use **MUST** comply with all state and local plumbing codes. Check with your local public works department for plumbing codes. You must follow their guidelines as you install the water filtration system.
- Connect to a safe drinking water supply only.
- Use new tubing supplied with the appliance. **DO NOT** reuse old tubing from old water and ice connections.
- Clean the water tanks if they have not been used for 48 hours. Flush the water system connected to the water supply if water has not been used for 5 days.

### **WARNING!**

To reduce the risk associated with choking:

- **DO NOT** allow children under 3 years of age to have access to small parts during the installation of the water filter.

### **Power failure — food safety**

Do not refreeze frozen foods that have thawed completely. The food may be dangerous to eat. Follow the recommendations below if you discover food in your freezer has thawed:

- Ice crystals still visible — food may be refrozen but should be stored for a shorter period than recommended.



- **Thawed but refrigerator cold – refreezing generally not recommended. Fruit and some cooked food can be refrozen, but make sure it is use as soon as possible.**
- **Meat, fish, poultry – use immediately or cook then refreeze.**
- **Vegetables – discard as they usually become limp and soggy.**
- **Thawed and warmer than 5°C – discard all food.**

**Ice making  
IMPORTANT!**

- **Avoid contact with the moving parts of the ice maker ejector mechanism, and do not place your fingers on the automatic ice-making mechanism while the appliance is in operation.**
- **Do not use ice cubes that may have become discolored, usually with a green-blue color. If such discoloration is noted, discard the ice cubes and contact your Fisher & Paykel trained and supported service technician.**

# STORAGE FEATURES

## RS32A72, RS36A72 and RS36A80 models

### Refrigerator compartment

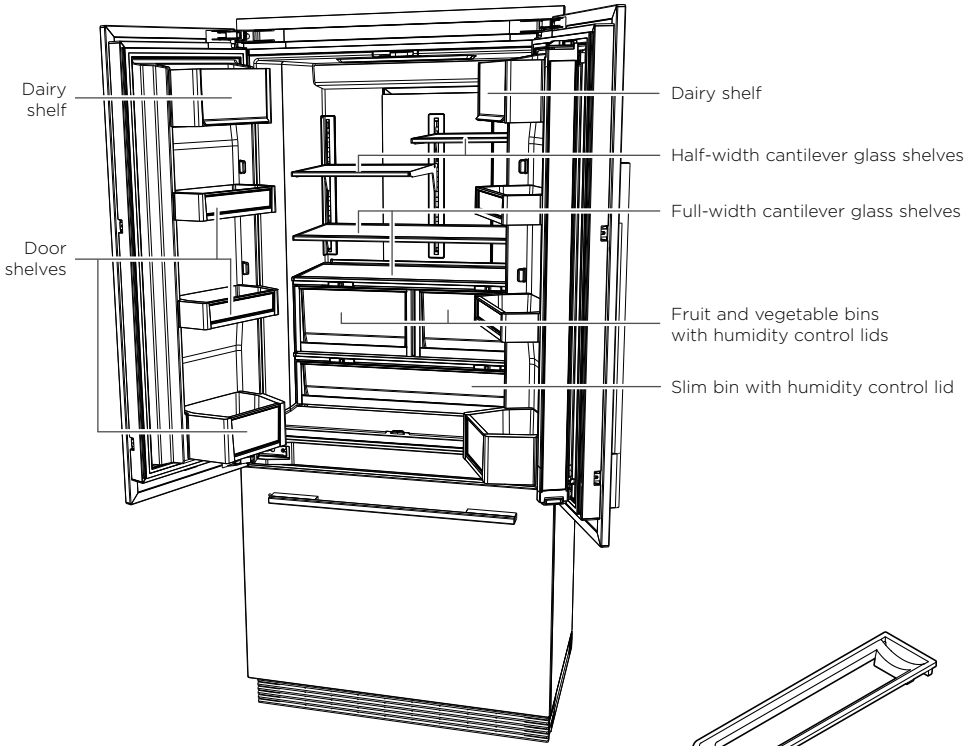

### Accessories

- Single bottle holders

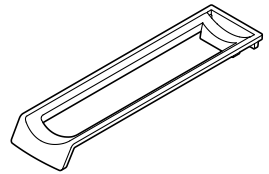

### Freezer compartment

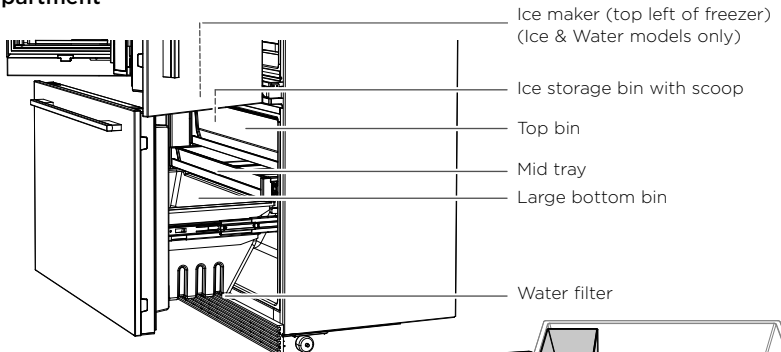

### Accessories

- Manual ice tray with lid (non-Ice & Water models only)

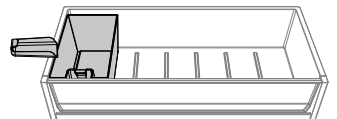

## STORAGE FEATURES

---

### REFRIGERATOR COMPONENTS

---

#### Fruit and vegetable bins with humidity control lids

- Store all fruit and vegetables in separate bins without external packaging.
  - Separate the fruit and vegetables to prevent the ethylene-sensitive produce from ripening too quickly—helps to extend their storage life.
- 

#### Slim bin with humidity control lid

- The slim bin stores long vegetables which cannot fit in the fruit and vegetable bins.
  - Also used for storing deli items and beverages, or for defrosting foods.
- 

#### Cantilever glass shelving

- Heat treated safety glass.
  - Can be removed and positioned at heights to suit your storage requirements.
  - The half-width shelves can be positioned side by side; best when storing large items such as platters.
  - Maximize the storage space when storing items of varying heights by positioning the half-width shelves at different levels.
- 

#### Dairy shelf and door shelves

- The top shelves are dairy compartments (designed to store butter and cheeses).
  - The middle shelves are designed for general items, condiments and drinks.
  - The bottom shelves are designed to store large drinks or those drinks you require frequent access to.
  - Clear windows give ultimate visibility to what is being stored in the door shelves.
  - Adjustable door shelves with dividers.
- 

#### Single bottle holders

- Placed along the length of any shelf to store a variety of bottles.
  - Store bottles with the neck facing the front of the refrigerator.
  - Unused bottle holders can be stacked on top of one another to maximize shelf space.
- 

### FREEZER COMPONENTS

---

#### Ice maker (Ice & Water models only)

- Removable ice container.
  - Hygienic ice scoop.
- 

#### Freezer bins

- Allow for easy storage of frozen food items.
-

# STORAGE FEATURES

## RS36W80 models

### Refrigerator compartment

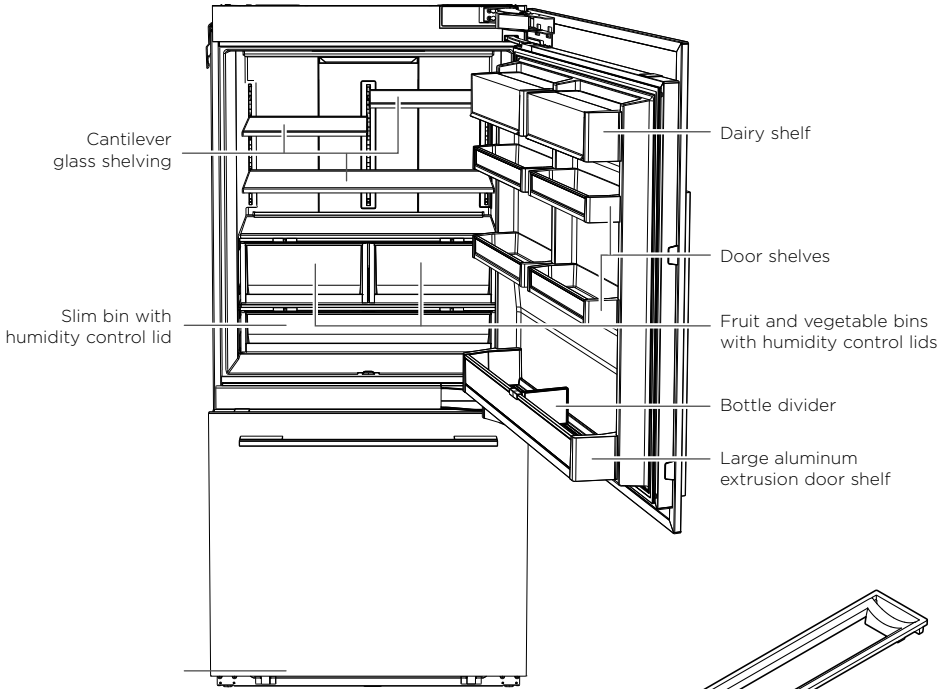

### Accessories

- Single bottle holders

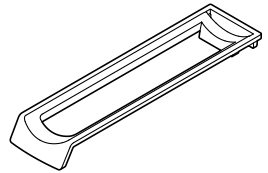

### Freezer compartment

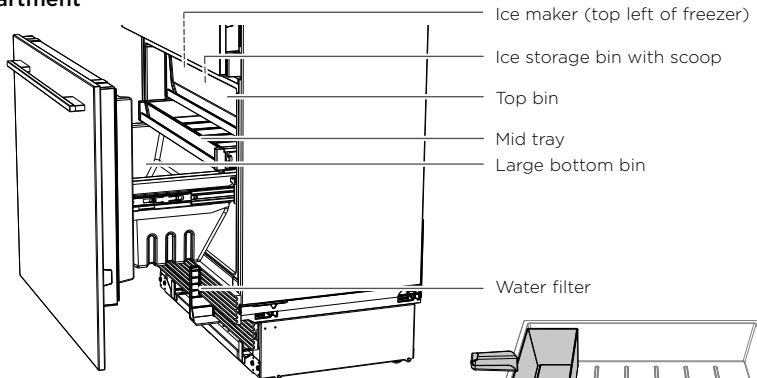

### Accessories

- Manual ice tray with lid (non-Ice & Water models only)

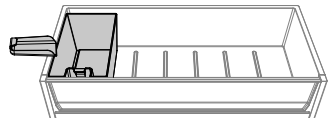

## STORAGE FEATURES

---

### REFRIGERATOR COMPONENTS

---

#### Fruit and vegetable bins with humidity control lids

- Store all fruit and vegetables in separate bins without external packaging.
  - Separate the fruit and vegetables to prevent the ethylene-sensitive produce from ripening too quickly—helps to extend their storage life.
- 

#### Slim bin with humidity control lid

- The slim bin stores long vegetables which cannot fit in the fruit and vegetable bins.
  - Also used for storing deli items and beverages, or for defrosting foods.
- 

#### Cantilever glass shelving

- Heat treated safety glass.
  - Can be removed and positioned at heights to suit your storage requirements.
  - The half-width shelves can be positioned side by side; best when storing large items such as platters.
  - Maximize the storage space when storing items of varying heights by positioning the half-width shelves at different levels.
- 

#### Dairy shelf and door shelves

- The top shelves are dairy compartments (designed to store butter and cheeses).
  - The middle shelves are designed for general items, condiments and drinks.
  - The bottom shelves are designed to store large drinks or those drinks you require frequent access to.
  - Clear windows give ultimate visibility to what is being stored in the door shelves.
  - Adjustable door shelves with dividers.
- 

#### Single bottle holders

- Placed along the length of any shelf to store a variety of bottles.
  - Store bottles with the neck facing the front of the refrigerator.
  - Unused bottle holders can be stacked on top of one another to maximize shelf space.
- 

### FREEZER COMPONENTS

---

#### Ice maker (Ice & Water models only)

- Removable ice container.
  - Hygienic ice scoop.
- 

#### Freezer bins

- Allow for easy storage of frozen food items.
-

# ACTIVESMART™ SPECIAL FEATURES

## Control panel

The control panel enables you to view and modify all the features and options of your refrigerator.





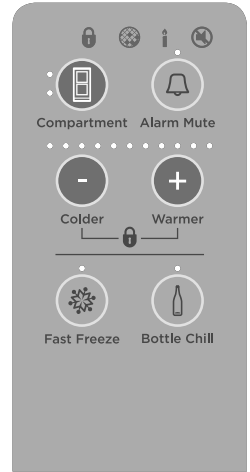







Ice & Water models



Non-Ice & Water models

## SmartTouch™ CONTROL PANEL FEATURES

|  |                                |  |
|--|--------------------------------|--|
|    | <b>Compartment</b>             | Allows you to select which compartment to adjust the temperature.  |
|    | <b>Alarm mute</b>              | Deactivates the door alarm for 20 minutes.   |
| <b>-</b>   | <b>Colder</b>                  | Reduces the temperature of compartments.   |
| <b>+</b>   | <b>Warmer</b>                  | Increases the temperature of compartments.   |
|    | <b>Fast Freeze</b>             | Boosts the freezing speed by dropping the freezer to its coldest temperature for 12 hours.                 |
|  | <b>Bottle Chill</b>            | Allows you to rapidly chill your beverage for a set time of 15 minutes.                                    |
|  | <b>Ice On/Off</b>              | Indicates when automatic ice maker is on or off.   |
|  | <b>Ice Boost</b>               | Increases ice production up to 30% from standard ice making, and deactivates automatically after 24 hours. |
|  | <b>Key lock</b>                | Allows you to disable the buttons on the control panel.  |
|  | <b>Filter change indicator</b> | Icon will illuminate indicating that water filter requires changing.                                       |
|  | <b>Sabbath mode</b>            | All alarms, lights and displays are deactivated for 80 hours.  |
|  | <b>Key mute</b>                | Allows you to silence all button presses.  |

# ACTIVESMART™ SPECIAL FEATURES

## External display (Ice & Water models only)

The external display enables you to lock the water dispenser, indicates to you when 'Bottle Chill' is activated and when your water filter requires changing.

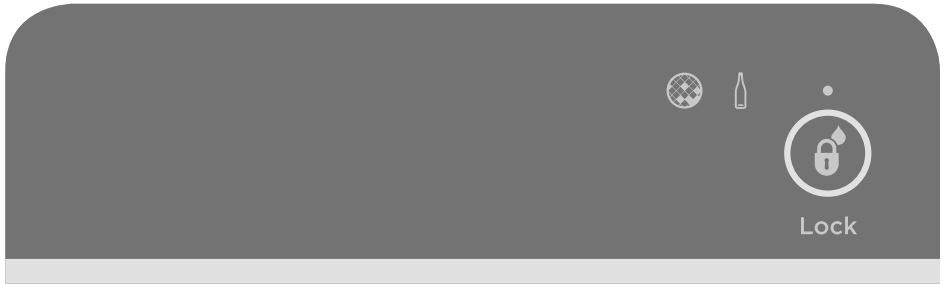

### EXTERNAL DISPLAY FEATURES



Lock

**Dispenser lock button and LED light**

Locks/unlocks the water dispenser.  
When locked the LED above the button will illuminate.



**Bottle Chill indicator**

Icon illuminates to indicate when 'Bottle Chill' is activated and flashes when beverage is ready.



**Filter change indicator**

Icon will illuminate indicating when water filter requires changing. Check online at [fisherpaykel.com](http://fisherpaykel.com) for information on how to reorder a filter.

## Humidity control system



### Humidity control lids

The control lids are fitted to the fruit and vegetable bins and slim bin of your refrigerator.

- These lids seal the bins and provide a humid microclimate to extend the storage times of fruit and vegetables.
- The lids have specially designed grooves that retain moisture to prevent condensation from dripping onto the fruits and vegetables at times of high humidity.

### Humidity slide

Each bin has an adjustable humidity slide that enables you to choose a fruit or vegetable setting depending on your storage needs.

- If there is too much water in the bins (due to high humidity), the control can be adjusted towards the fruit setting  to reduce drips of water and/or wipe the water dry (if required).
- Be aware that a small amount of water in the bins is beneficial for fruit and vegetable storage.
- Use the vegetable setting  when you store ethylene-sensitive vegetables such as lettuce, spinach, broccoli, cabbage, carrots.
- Use the fruit setting  when you store high-ethylene fruits such as citrus fruits, stone fruits and some tropical fruits.
- We recommend adjusting the humidity slide to the center when you store both fruits and vegetables.
- We recommend storing all fruit and vegetables without external packaging and in separate bins.
  - Separating the fruit and vegetables prevent ethylene-sensitive produce from ripening too quickly, and help extend their storage life.

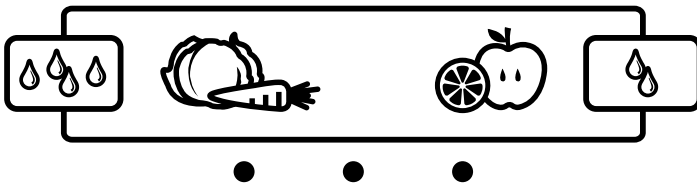



Humidity control graphic





## **Fast Freeze**

'Fast Freeze' boosts the freezing speed by dropping the freezer to its coldest temperature for 12 hours. This helps retain the freshness, texture and taste during the freezing process.

- To activate, press  on the control panel. The light above  illuminates to indicate this feature is activated.





## **Ice On/Off**

The ice maker is off when you turn on your refrigerator for the first time after installation.

- To activate your automatic ice maker, press  once. The light above  illuminates to indicate the Ice maker is on.



## **Ice Boost**

Increases ice production by up to 30%, and deactivates automatically after 24 hours.

- The 'Ice Boost' feature is off when you turn on your ice maker for the first time.
- To activate, press . The light above  will illuminate when the 'Ice Boost' feature is on.
- To deactivate 'Ice Boost' feature manually, press  again. The light above  button will not illuminate.
- Activating the 'Ice Boost' feature will automatically turn on the ice maker.
- Deactivating the ice maker automatically deactivates the 'Ice Boost' feature.

## **Bottle Chill**



This feature allows you to rapidly chill your beverage for 15 minutes. The time taken to chill depends on the size of your beverage. If your beverage is not cold enough, return it to the freezer and reset the 'Bottle Chill' feature.

- To activate, press . The light above  will illuminate to indicate this feature is activated. For Ice & Water model, the  icon will illuminate on the external display.
- An alarm will sound after 15 minutes to remind you to remove your beverage from the freezer.

### **To silence the alarm—Automatic ice model**

Open the fresh food compartment door and press the  button on the control panel.

### **To silence the alarm—Ice & Water model:**

Open the fresh food compartment door and press the  button on the control panel, or press the  button once on the external display.

- When 'Bottle Chill' is deactivated, the light above will not illuminate and the icon is not visible on the **external** display (Ice & Water model only).

# OPERATING INSTRUCTIONS

---

## Temperature control

- Once you turn on your refrigerator for the first time, the cooling system will automatically cool all compartments to their set temperatures.
- This will take between 2 - 3 hours
- The control panel enables you to change and control the temperatures of both compartments accurately and independently regardless of the temperature or humidity of the surroundings whether it is summer or winter.
- We recommend checking the operation of your refrigerator once every 4 hours for the first 24 hours.
- If at any time you notice that the refrigerator is not cooling properly, call your installer or Fisher & Paykel trained and supported service technician to verify if the unit is operating properly. Take immediate steps to prevent food from spoiling by storing in another refrigerator or freezer.

### Adjusting the fresh food compartment temperature

When the fresh food compartment door is opened, the interior light automatically illuminates. The temperature for this compartment will show as a series of lights.

- To increase the temperature, press **+**. This will increase the number of lights.
- To decrease the temperature, press **-**. This will decrease the number of lights.
- Fewer lights illuminated indicates a colder temperature for the compartment selected.

### Adjusting the freezer compartment temperature

- Press  once, the freezer compartment light will be illuminated.
- To increase the temperature, press **+**. This will increase the number of lights.
- To decrease the temperature, press **-**. This will decrease the number of lights.
- Fewer lights illuminated indicates a colder temperature for the compartment selected.

Note: successively pressing  will automatically scroll between compartments. When the door is re-opened the control panel will return automatically to the fresh food compartment setting.



# OPERATING INSTRUCTIONS

---

## Door alarms





- If the fresh food compartment door is left open, the alarm will beep after 90 seconds, if the freezer door is left open, the alarm will beep after 60 seconds.
- If either of the doors remains open, subsequent beeps will sound every 30 seconds for 5 minutes
- If either door remains open for 5 minutes or longer, an alarm will sound continuously and the interior compartment light(s) will turn off. The alarm will stop only when the door(s) is closed.

## Alarm Mute

- To activate, press  once.
- The light above  will illuminate to indicate the appliance is muted.
- If the doors are left open for 5 minutes or more, the compartment light turns off and normal door alarms are suspended.
- 'Alarm Mute' will deactivate after 20 minutes.
- To deactivate manually, press  again.
- Closing the door also deactivates the 'Alarm Mute'.



## Key mute

Key mute allows you to silence all button presses.

- To activate key mute, press  for 4 seconds.
- The  icon on the control panel illuminates.
- Once key mute is activated, all key sounds are silenced.
- Door alarms and 'Bottle Chill' alarm are still operational.
- To deactivate, press  for 4 seconds. The  icon will no longer illuminate.





## Key lock

'Key Lock' allows you to disable the buttons on the control panel. This is useful when cleaning your appliance.

- To activate key lock, press **=** and **+** together for 4 seconds.
- The  icon on the control panel will illuminate.
- Pressing any buttons will sound several beeps to let you know they are disabled.
- To deactivate, press **=** and **+** together for 4 seconds.
- The  icon will not illuminate.

## Sabbath mode

When activated – the display, all alarms and lights are deactivated for 80 hours.

- To activate Sabbath mode, press ,  and **=** together for 4 seconds.
- The  icon on the control panel will illuminate.
- To deactivate manually, press ,  and **=** together for 4 seconds.

Note: If you turn off your appliance while in Sabbath mode, it will resume automatically once the appliance is switched on again.

# OPERATING INSTRUCTIONS

## Before you start using the Ice & Water or automatic ice

- Ensure your ice and water system is correctly installed by following the installation guide supplied with your appliance.
- Check your refrigerator is switched on.
- Allow at least 2 hours for your refrigerator to cool before use.
- Complete all the flushing steps detailed in this user guide to ensure optimum performance of your water filter.

## Water dispenser (Ice & Water model only)

### Flushing out the water filtration system

- Press the water dispenser pad to dispense 1 gal (4L) of water.
  - There may be carbon residue dispensed together with water. This is not harmful, and normal during flushing process.
- Wait for 4 minutes before dispensing again.
- Dispense another 1 gal (4L) of water. Your water dispenser is now ready for use.
- Water will continue to drip from the dispenser for a few more days after installation as the remaining trapped air is released from the system.



Water dispenser

### Dispensing





- Your water dispenser is designed for one-handed operation.
- To dispense water, gently press the dispensing pad with a glass or container.
- To stop the flow of water, simply pull your glass away from the dispensing pad.
- Pressing hard against the dispensing pad will not increase the flow or dispense more water.

## IMPORTANT!

**To avoid damage to property or personal injury do not put hands, fingers or objects up the dispenser opening.**

## Dispenser lock

The dispenser lock is located on the **external** display and can be activated to prevent water from being dispensed. This is useful when you are cleaning the **external** display or when there are small children around.

- To activate dispenser lock, press  for 4 seconds. The light above  will illuminate.
- When the dispenser pad is pressed, several beeps will sound to alert the user that water cannot be dispensed.
- To deactivate dispenser lock and dispense water, press  for 4 seconds. The LED above  will not illuminate.

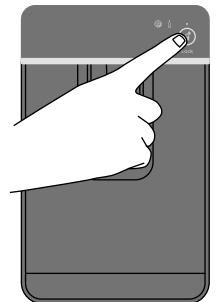





Dispenser lock

# OPERATING INSTRUCTIONS

## Automatic ice maker

Before turning on your automatic ice maker, the water filter must be installed (refer to your installation guide) and flushed to remove any impurities or trapped air in the filter system.

- ① To activate your automatic ice maker, press  once. The light above  illuminates to indicate the ice maker is on.
- ② Press the ,  and  together for 4 seconds then close the doors. The ice tray will empty the water into the bin below. The ice tray will only empty after the doors are closed.
- ③ Repeat step ② to remove dust in the ice tray collected during manufacture and transport.
- ④ Empty the water, dry the bin and return it correctly.
- ⑤ Once your ice maker is turned on the first bin of ice may be discolored, this is not harmful and normal during the flushing process. Discard the first full bin of ice made. Your ice maker is now ready for use.
  - **For Ice & Water models**, the water filter will reach optimum performance after two to three full bins of ice.
  - **For Ice only models**, the water filter will reach optimum performance after four to five full bins of ice.

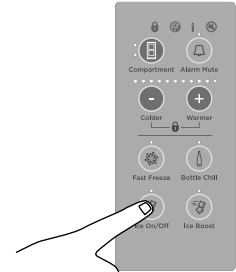

Turning ice maker on

### Turn the ice maker off if:

- There is no water supply for several hours.
- You are removing the ice storage bin for a period of time.
- You are going on holiday/vacation.

### Collecting ice

Your automatic ice maker produces approximately eight cubes of ice every 3–4 hours, depending on the freezer compartment temperature and the number of times the door is opened.

- The ice cube tray is filled with filtered water.
- Frozen ice cubes are dispensed from the ice tray and into the ice storage bin below.
- Ice making will continue until the storage bin is full, and only resumes once you start to use the stored ice.
- When the 'Ice Boost' feature is activated, ice production will increase up to 30% from standard ice making. This function automatically deactivates after 24 hours.
- If large amounts of ice are needed, remove the ice storage bin and allow ice to fill the top freezer bin.
- For maximum ice storage, level the stored cubes with the ice scoop.
- If ice is not used often, the quality of ice cubes will deteriorate. Empty the ice storage bin periodically and wash in lukewarm water. Dry thoroughly and place back into the correct position.

## IMPORTANT!

**Avoid contact with the moving parts of the ice maker ejector mechanism, and do not place your fingers on the automatic ice making mechanism while the refrigerator is in operation.**

# OPERATING INSTRUCTIONS



---

## Water filter

The water supplied to your appliance for ice making is filtered to remove impurities through a filter located in the bottom front of your appliance. Replace your filter cartridge every 6 months.

- There is a replacement indicator icon  on the control panel which will appear when the filter needs replacing.
- Replacement filter cartridges can be purchased online from [fisherpaykel.com](http://fisherpaykel.com) or by calling Fisher & Paykel Customer Care. Details of the replacement filter cartridge are labeled on the cartridge. Instructions on how to install your replacement water filter are provided with the filter.

### To reset indicator:









- Press  and  together for 4 seconds.
- The  on the control panel will turn off when reset.

## **IMPORTANT!**

- **We recommend the water filter to be used from the time of installation.**
- **Do not reset indicator before filter is changed or filter monitoring will be inaccurate.**

### To disable the filter indicator:

When no filter is fitted, you can disable the filter indicator.

- To disable filter indicator, press ,  and  together for 4 seconds to turn it off. The  will flash once on the internal and external displays.
- To turn on the filter indicator again, press ,  and  together for 4 seconds. The  on the control panel and external display will flash twice.

# CLEANING CARE

## Exterior

### Stainless exterior doors

- Clean the exterior door with liquid dishwashing detergent dissolved in warm water and a soft cloth.
- Dry the door with a lint-free cloth.
- DO NOT use any stainless steel cleaners or solvents that are abrasive on the door surface.

### Other exterior surfaces

- Clean all other exterior surfaces with a mix of warm water and liquid dishwashing detergent, and a soft cloth.
- Rinse with clean water and dry with a clean, lint-free cloth.
- For custom door panels follow manufacturers cleaning instructions

### Door gasket

We recommend you clean the magnetic door gasket every three months with a toothbrush, and liquid detergent dissolved in warm water.

### External display and water dispenser (Ice & Water models only)

Activate the 'Lock' function to prevent water from dispensing when cleaning, refer to 'Dispenser lock'. Clean the pad and interface panel with a damp, soft lint-free cloth.

### Drip tray (Ice & Water models only)

- To clean, remove the drip tray from the dispenser panel (**A**).
- Pull the two halves of the tray apart (**B**).
- Clean with liquid detergent dissolved in water and a soft lint-free cloth.
- Rinse with clean water and dry with a clean, lint-free cloth.
- Securely clip the two halves together.
- Re-insert the drip tray back into the dispenser panel.

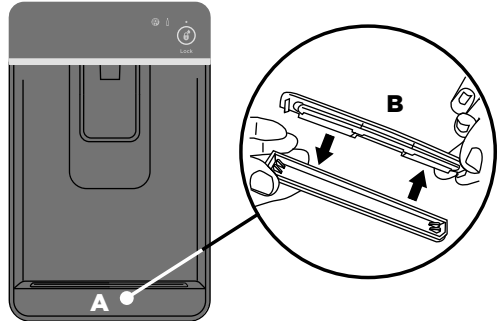

Cleaning the drip tray

## CLEANING CARE

### Toe kick grilles and filter

Your refrigerator is fitted with a toe kick grille and filter to protect the internal working components. We recommend cleaning the grille and filter in conjunction with changing your water filter cartridge (every 6 months).

### IMPORTANT!

- Keep ventilation openings clear of obstructions by regularly vacuuming the flooring in front of your appliance to maximize the operating efficiency of your appliance.
- Clean your appliance regularly especially for houses that are dusty or houses with pets that shed hair.

### RS32A72 and RS36A72 models only

#### To clean the toe kick grille and filter

- ① Remove the toe kick grille by inserting fingers into the left and right square openings on the grille. Pull towards you (**A**).
- ② To remove toe kick filter, insert fingers into the left and right square openings on the filter. Pull towards you (**B**).
- ③ Clean both components with liquid dishwashing detergent dissolved in warm water and a soft lint-free cloth.
- ④ Rinse with clean water and dry with a clean, lint-free cloth.

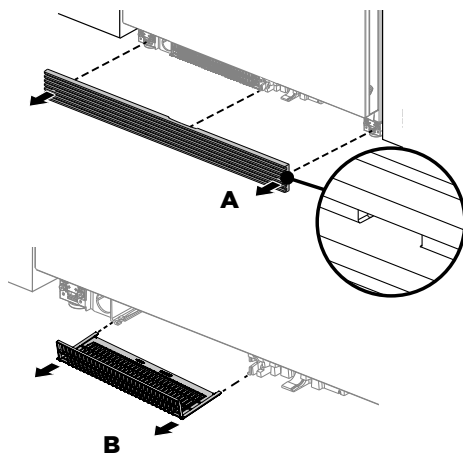

#### To replace toe kick filter and grille

- ⑤ To replace toe kick filter, align filter tabs onto the rails and push to the rear until it clips securely (**C**).
- ⑥ To replace toe kick grille, ensure spacers on the inside of the toe kick are positioned correctly. Align securing hooks then firmly push grille onto product until it clips securely (**D**).

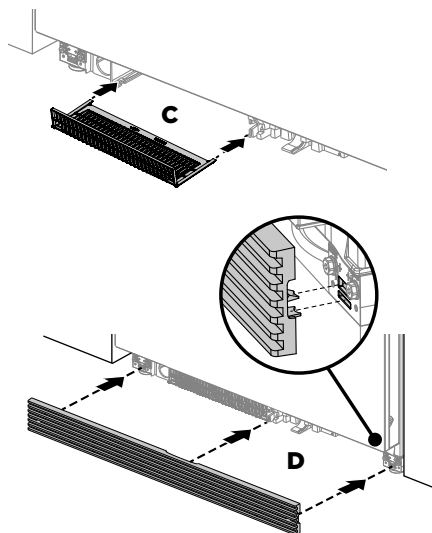



# CLEANING CARE

## RS36A80 and RS36W80 models only

### To clean the toe kick grille and filter:

- ① Remove the air flow divider by pulling towards you (A).
- ② To remove the top toe kick grille, insert fingers into the left and right square openings on the grille. Pull towards you (B).
- ③ To remove toe kick filter, insert fingers into the left and right square openings on the filter. Pull towards you. Refer to 'Removing and replacing toe kick filter' drawing.
- ④ Clean both components with liquid dishwashing detergent dissolved in warm water and a soft lint-free cloth.
- ⑤ Rinse with clean water and dry with a clean, lint-free cloth.

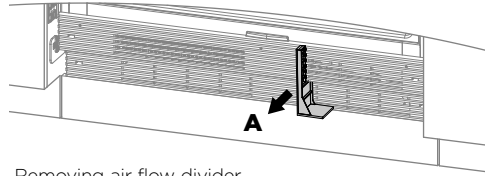

Removing air flow divider

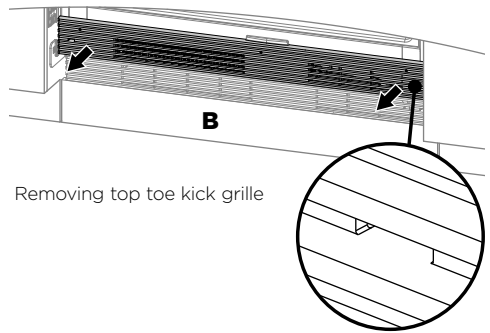

Removing top toe kick grille

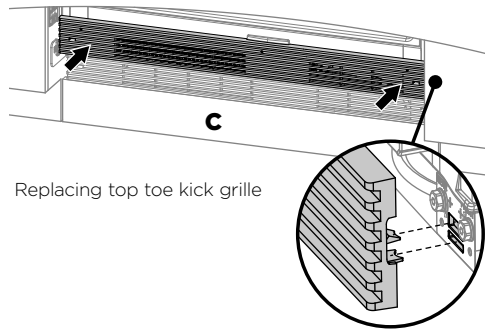

Replacing top toe kick grille

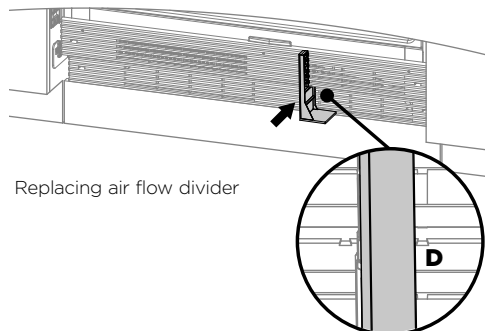

Replacing air flow divider

### To replace toe kick filter and toe kick grille:

- ⑥ To replace toe kick filter, align filter tabs onto the rails and push to the rear until it clips securely.
- ⑦ To replace top toe kick grille, align securing hooks then firmly push grille onto product until it clips securely (C).
- ⑧ To replace air flow divider, align the divider underneath the grille tabs indicator and clip onto the vanes of the bottom grille (D).

# CLEANING CARE

---

## Interior

- It is important to keep the interior of the refrigerator clean to help prevent food from becoming contaminated during storage.
- The amount and types of food stored determines how often cleaning should be carried out in the refrigerator (ideally once every 1-2 weeks).
- For ease of cleaning, empty the refrigerator first and remove all glass shelves, door shelves and storage bins.
- Do not use harsh chemicals, abrasives, ammonia, chlorine, bleach, concentrated detergents, solvents or abrasive scouring pads on any part of your appliance. Some of these chemicals may damage your appliance.
- Clean all surfaces with a mild liquid detergent dissolved in warm water and a soft cloth. Rinse with clean water and dry with a clean, lint-free cloth.

## Cantilever glass shelves

- Clean with liquid detergent dissolved in warm water and a soft lint-free cloth.
- Rinse with clean water and dry with a clean, lint-free cloth.

- ① To remove glass shelves, hold the front and back edge of the shelf firmly.
- ② Push the shelf up vertically to dislodge from back support lugs.
- ③ Pull the shelf towards you.

## Single bottle holders

- Clean with liquid detergent dissolved in warm water and a soft lint-free cloth.
- Rinse with clean water and dry with a clean, lint-free cloth.

## Humidity control system

- We recommend to use only liquid detergent dissolved in warm water and a soft lint-free cloth when you clean the glass shelf above the fruit and vegetable bins.
- Rinse with clean water and dry with a clean, lint-free cloth.
- You don't need to disassemble the parts when cleaning the humidity control lid that is attached to the underside of the glass shelf.
- Clean the lid by simply wiping the grooves with a damp, lint free cloth.

## CLEANING CARE

---

### Fruit and vegetable bins and slim bin

When cleaning, use only liquid detergent dissolved in warm water and a soft lint-free cloth. Rinse with clean water and dry with a clean, lint-free cloth.

- ① To remove a bin, extend the bin on its runners, and make sure you empty the bin.
- ② Hold both sides of the bin corners and push the bin firmly upwards to dislodge from the securing tabs.
- ③ Pull the bin towards you to remove. Push both runners back into the refrigerator.
- ④ To return the bin, extend the runners and place the bin on top of the runners.
- ⑤ Push the bin slowly onto of the runners until you feel it clip onto the runners. Ensure the bin tabs are clipped securely onto the runners before use.

### **IMPORTANT!**

**The runners are pre-lubricated to help opening and closing the bins. They do not need to be lubricated again. Do not remove the grease from the runners to maintain smooth function. Do not immerse the runners in water.**

### Freezer bins and freezer tray

Removing the freezer bins and tray when cleaning is not necessary. Simply wipe clean with a soft lint-free cloth.

### Ice storage bin

- We recommend that you regularly clean your ice bin and discard any old ice in the bottom of the bin(s) regularly. Cleaning the ice maker components is not necessary.
- Use only liquid detergent dissolved in warm water and a soft lint free cloth when cleaning. Rinse with clean water and dry with a clean, lint-free cloth.
- Ensure that the ice scoop is always placed in front of the bin.
- We recommend that you turn off the ice maker before you leave for a vacation/holiday. Refer to 'Automatic ice maker' section.
- On your return, turn on the automatic ice maker and discard the first full bin of ice. Refer to 'Automatic ice maker' section.

### Holiday/Vacation

Leave your refrigerator operating while you are on holiday/vacation.

### For Ice & Water models

- Turn the ice maker off on the control panel.
- Shut off the water supply to the refrigerator.
- On your return, turn on the water supply to the refrigerator.
- Dispense 1 gal (4L) of water and discard to ensure the water tank is refilled with fresh water.
- Turn on the ice maker.
- Discard the first full bin of ice.

## **For best food care**

- Store only high-quality, fresh food in your appliance.
- Store perishable foods in the appliance immediately after purchase. Storing at room temperature increases the rate of deterioration and can allow harmful microbial growth.
- Foods such as meat, poultry and seafood should be well wrapped or sealed in suitable packaging to prevent dehydration, color deterioration, loss of flavor, and transfer of odor.
  - We recommend storing these foods on the bottom shelf of your appliance or in one of the bins to prevent potential spills and cross-contamination with other foods.
- Ensure hot foods and beverages are cooled sufficiently before placing them into the appliance. Hot items may cause other foods to warm to unsafe temperatures. It may also cause sealed items to sweat/condensate — which is undesirable.
- Beverages are best stored standing upright in the door shelves or on the bottle racks provided.
- Ensure raw and cooked foods are stored separately to avoid cross-contamination.
- Consume food items within the recommended storage times. Discard foods that show sign of spoilage.
- Keep door openings to a minimum to maintain optimum storage temperatures inside your appliance.
- We recommend using 'Fast Freeze' when you are adding food items to your freezer, such as after grocery shopping. This feature will ensure the food is frozen within the shortest period of time, locking in the freshness and extending the shelf life of your food.

## **Items stored in your refrigerator**

- Dairy items such as butter and cheeses should be stored in the covered door shelf to minimize any transfer of odor or odor absorption from other foods.
- Eggs should be stored in their carton to avoid absorption of strong odors through their porous shell structure.

## **Items stored in your freezer**

- We recommend cooling carbonated beverages in your freezer only when the 'Bottle Chill' function is active.
  - Do not store carbonated drinks without activating this function. Beverages stored for long periods of time can lead to freezing liquid and the possibility of bottle/can explosion.
- Ensure air is removed from packaging to avoid large formation of ice crystals and prevent freezer burn.
- We recommend defrosting foods in the refrigerator to maintain freshness and quality. Ensure partially or fully defrosted foods are never re-frozen — cook immediately.

### Faults

- Count the number of beeps made when the fresh food compartment door is opened.
- Record the number and sequence of temperature lights displayed on the internal control panel and contact a Fisher & Paykel trained and supported service technician in order to repair the fault. You can do this by going online to [fisherpaykel.com](http://fisherpaykel.com) or by contacting our Customer Care Centre.
- To silence the fault alarm press any button on the **internal** control panel.

### Normal refrigerator sounds

ActiveSmart™ refrigerators are designed to have excellent energy ratings and cooling performance. As a result, you may hear sounds somewhat different to your old refrigerator.

#### Normal operational sounds include:

- **Fan air flow sound.** ActiveSmart™ refrigerators have fans which change speed depending on demand. During cooling periods, such as after frequent door openings, fans circulate the cold air in the refrigerator and freezer compartments producing some air flow sound. This is quite normal.
- **Cracking or popping sounds.** This may occur when the automatic defrost function is operating.
- **Running water sound.** This is the liquid refrigerant in the system and can be heard as a boiling or gurgling noise.
- **An audible hissing sound after closing the freezer door.** This is due to the pressure difference between the warm air that has entered the cabinet and suddenly cooled, and the outside air **pressure**.
- **Humming sounds.** This is the compressor running and is quite normal.
- **Gasket noises.** Normally occur over time due to a build up of dirt and/or grime. See 'Cleaning care' section.
- **Ice maker and water dispenser sounds:**
  - Motor operation (low humming).
  - Running water as the ice maker and/or water tank fills.
  - Water valve opening and closing (hissing sound).
  - Loosened from the ice molding tray (cracking).
  - ice dropping into bin (clunking).
- **Other sounds may be heard for the following reasons:**
  - Cabinet not level
  - Floor uneven or weak
  - Bottles or jars rattling on shelves

## TROUBLESHOOTING

If there is a problem with your appliance, check the following points before contacting your local Fisher & Paykel trained and supported service technician or the Customer Care Centre.

Product parts and accessories can be purchased through Fisher & Paykel Customer Care Centre or online at [fisherpaykel.com](http://fisherpaykel.com) (this service is available to selected markets only).

### All models

| PROBLEM  | POSSIBLE CAUSES                               | WHAT TO DO   |
|--|---|--|
| <b>Appliance does not operate</b>              | No electricity at power outlet.               | Check that the plug is correctly connected and power switched on.  |
|  |   | Check another appliance at the same outlet.  |
|  |   | Check house fuse.  |
| <b>Light not working</b>                       | Light not functioning.                        | The light cannot be serviced by the user. Contact your Fisher & Paykel trained and supported service technician. |
|  | Refrigerator not working.                     | Check refrigerator is turned on at the wall or at the isolating switch.  |
| <b>Motor operates for long periods</b>         | Hot weather.                                  | Minimize door openings to allow temperature to stabilize.  |
|  | Frequent door openings.                       |  |
|  | Large amount of food recently added.          |  |
|  | Temperature control set too low.              | See 'Operating instructions' section.  |
|  | Doors not sealing properly.                   | Check that cabinet is level and gasket seals are clean. See 'Cleaning Care' section.                             |
| <b>Storage compartments too warm</b>           | Temperature setting not correct.              | See 'Operating instructions' section.  |
|  | Frequent door openings.                       | Minimize door openings to allow temperature to stabilize.  |
|  | Large amount of food recently added.          |  |
| <b>Food freezing in the fridge compartment</b> | Temperature setting not correct.              | See 'Operating instructions' section.  |
|  | Food placed directly in front of air outlets. | Move chill sensitive foods away from the center back of the shelves.   |
| <b>Unfamiliar noises</b>                       | Cabinet not stable or level.                  | See 'Installation instructions' booklet.   |
|  | Freezer is defrosting.                        | This is normal.  |

## TROUBLESHOOTING

| <b>All models</b>  |   |  |
|--|---|--|
| <b>PROBLEM</b>   | <b>POSSIBLE CAUSES</b>  | <b>WHAT TO DO</b>  |
| <b>Fault alarm sounds when the fresh food compartment door is opened</b> |   | Record the number of beeps along with the number and sequence of temperature lights displayed on the <b>internal</b> control panel.<br><br>Contact Customer Care Center. |
| <b>Water in the vegetable bins</b>                                       | Condensation is formed by the water produced by fruit and vegetables. | A small amount of condensation is beneficial for fruit and vegetable storage.<br><br>Wipe out water with a cloth.  |
| <b>Exterior of cabinet is warm</b>                                       | This is normal.   |  |
| <b>Condensation on outside of refrigerator/freezer</b>                   | Not unusual during periods of high humidity.                          | Wipe dry.  |
| <b>Condensation inside fridge compartment</b>                            | Frequent or long door openings.                                       | Minimize door openings.  |
|  | Door gasket leaking.  | Check that gasket is sitting flat and sealing tightly.   |
|  | Not unusual during periods of high humidity.                          | Wipe dry.  |
| <b>Tray/bin does not slide in and out evenly</b>                         | Packaging trapped.  | Check to ensure no food or packaging is trapped behind the tray/bin.   |
| <b>Ice cubes taste tainted</b>   | Unsealed packages may be transmitting odor/taste.                     | Discard ice cubes and clean ice storage bin. See 'Cleaning care' section.<br><br>Wrap or cover strong smelling foods.  |
| <b>Excessive gasket noise</b>  | May be due to a build up of dirt and/or grime.                        | See 'Cleaning care' section.   |
| <b>Door not closing</b>  | An obstruction is blocking door closing.                              | Move obstruction.  |

## TROUBLESHOOTING

### Ice & Water models only

| PROBLEM                                  | POSSIBLE CAUSES   | WHAT TO DO  |
|--|---|---|
| <b>Automatic ice maker does not work</b> | Ice maker has not been turned on.                             | Switch on ice maker, see 'Automatic ice maker' section.   |
|  | Water supply turned off or not connected.                     | Connect water supply.   |
|  | Freezer compartment not working.                              | Contact Customer Care Center.   |
|  | Water pressure too low.                                       | Check water pressure.   |
|  | Water line kinked/squashed.                                   | Check water line for kinks/squashing.   |
|  | Filter clogged.   | Water filter may need replacing.  |
| <b>Ice cubes taste tainted</b>           | Ice cubes stick in ice bin.                                   | Remove ice bin, loosen cubes and remove clumped ice. Refit ice box.   |
|  | Unsealed packages may be transmitting odor/taste.             | Discard ice cubes and clean ice storage bin. See 'Cleaning care' section.<br><br>Wrap or cover strong smelling foods.   |
|  | Poor taste from incoming water.                               | Replacement filter cartridges can be purchased online from <a href="http://fisherpaykel.com">fisherpaykel.com</a> or by calling Fisher & Paykel Customer Care.  |
| <b>Slow ice cube freezing</b>            | Door may have been left ajar.                                 | Close door.   |
|  | Freezer compartment set too warm.                             | Turn temperature to a colder setting. (See 'Operating instructions' section).   |
| <b>Small cubes</b>                       | Low water pressure.   | Check water pressure.   |
|  | Filter blocked.   | Replace filter cartridge. Replacement filter cartridges can be purchased online from <a href="http://fisherpaykel.com">fisherpaykel.com</a> or by calling Fisher & Paykel Customer Care. Instructions on how to install your replacement water filter are provided with the filter. |
| <b>Wet ice/ ice clumping</b>             | Long freezer door openings.                                   | Gently tap ice to unstick or, if large clumps occur, empty ice bin and make new ice.  |
|  | High ambient temperature.                                     |   |
|  | Ice bin left out of freezer compartment for a length of time. |   |
|  | Ice will stick together over time.                            |   |



## TROUBLESHOOTING

### Ice & Water models only

| PROBLEM                                | POSSIBLE CAUSES  | WHAT TO DO  |
|--|--|---|
| Water has poor taste/odor              | Refrigerator not used for an extended period.  | Flush the water filtration system. Dispense and discard 1 gal (4L) of water, this will ensure the water tank is refilled with fresh water.  |
| Poor incoming water quality            | Refrigerator not used for an extended period.  | Flush the water filtration system. Dispense and discard 1 gal (4L) of water, this will ensure the water tank is refilled with fresh water.  |
| Water dispenser does not work          | Water supply turned off or not connected.  | Turn water on.  |
|  | Supply line may be blocked.  | Check incoming connection for kinks or leaks.   |
|  | On first installation there may be air in water system.  | To remove air, run 1 gal (4L) of water through the dispenser.   |
|  | Filter may be blocked and needs replacing.   | Replace filter cartridge. Replacement filter cartridges can be purchased online from <a href="http://fisherpaykel.com">fisherpaykel.com</a> or by calling Fisher & Paykel Customer Care.  |
| Water in first glass is warm           | Water dispenser not used for extended period.  | Increase temperature to a warmer setting in fresh food compartment and freezer.   |
|  | Tank capacity used recently.   | Discard first glass of water dispensed.   |
| Drips overflow drip tray               | Air trapped in tank.   | Allow water time to cool.   |
|  | New filter installed.  | Flush the water filtration system. Dispense and discard 1 gal (4L) of water, then rest the dispenser pad for a further 2 minutes. Dispense and discard a further 1 gal (4L) of water. This will displace trapped air in the water tank and filter system. |
| Water flow rate has slowed down        | Filter cartridge is restricted. Check if filter icon is illuminating.<br>Kinked water supply line. | Replace filter cartridge. Replacement filter cartridges can be purchased online from <a href="http://fisherpaykel.com">fisherpaykel.com</a> or by calling Fisher & Paykel Customer Care.  |
| Ice buildup inside freezer compartment | Freezer door not closing tightly.  | Arrange items in freezer so door can close tightly.<br>Check and clean door gasket seal.  |
| Ice maker sounds                       | Normal ice maker operation.  | See 'User warnings and sounds' section.   |
| Small or large ice cubes               | Insufficient or excessive water pressure.  | Check water pressure.   |

## **EUROPEAN DIRECTIVE 2012/19/EU ON WASTE ELECTRICAL AND ELECTRONIC EQUIPMENT (WEEE)**

---

**EU** This appliance is marked according to the European Directive 2012/19/EU on Waste Electrical and Electronic Equipment (WEEE). By ensuring this product is disposed of correctly, you will help prevent potential negative consequences for the environment and human health, which could otherwise be caused by inappropriate handling of this product.

The symbol  marked on the serial plate, or on the documents accompanying the product, indicates that this appliance cannot be treated as household waste. It shall be handed over to the applicable collection point for the recycling of electrical and electronic equipment. Disposal of the appliance shall be carried out in accordance with the local environment regulations for waste disposal and ensure the refrigerant circuit is not damaged.

For more detailed information about treatment, recovery and recycling of this product, please contact your local city office, your household waste disposal service or your Fisher & Paykel retailer/dealer from whom you purchased this product.

## SERVICE & WARRANTY

---

For details of your manufacturer's warranty and contacts for servicing, refer to your separate service and warranty book provided with your appliance.

This product has been designed for use in a normal domestic (residential environment). This product is not designed for any commercial use. Any commercial use by the customer will affect this products manufacturer's warranty

Complete and keep for safe reference:

Model \_\_\_\_\_

Serial No. \_\_\_\_\_

Purchase Date \_\_\_\_\_

Purchaser \_\_\_\_\_

Dealer \_\_\_\_\_

City \_\_\_\_\_

State \_\_\_\_\_

Zip \_\_\_\_\_

Country \_\_\_\_\_

**FISHERPAYKEL.COM**

© Fisher & Paykel Appliances 2019. All rights reserved.

The product specifications in this booklet apply to the specific products and models described at the date of issue. Under our policy of continuous product improvement, these specifications may change at any time. You should therefore check with your Dealer to ensure this booklet correctly describes the product currently available.

**US CA**

**849754C 09.19**

**FISHER & PAYKEL**

**RÉFRIGÉRATEUR ENCASTRABLE  
ACTIVESMART™**

---

Modèles RS90A, RS9120W, RS80A, RS32A  
RS36A72, RS36A80 et RS36W80

**GUIDE D'UTILISATION**

**US CA**

**849754C 09.19**



# TABLE DES MATIÈRES

---

|  |    |
|--|----|
| Introduction   | 3  |
| Consignes de sécurité et mises en garde  | 4  |
| Caractéristiques de rangement  | 12 |
| Modèles RS32A72, RS36A72 et RS36A80  | 12 |
| Modèles RS36W80  | 14 |
| Caractéristiques spéciales ActiveSmart™  | 16 |
| Panneau de commande  | 16 |
| Afficheur externe (modèles Ice & Water uniquement)   | 17 |
| Système de contrôle de l'humidité  | 18 |
| Fast Freeze (Congélation rapide)   | 19 |
| Ice On/Off (Activation/désactivation des glaçons)  | 19 |
| Ice Boost (Production accélérée de glaçons)  | 19 |
| Bottle Chill (Refroidissement de bouteille)  | 19 |
| Instructions d'utilisation   | 20 |
| Nettoyage et entretien   | 25 |
| Conservation des aliments  | 30 |
| Avertissements à l'intention de l'utilisateur et sons  | 31 |
| Dépannage  | 32 |
| Directive Européenne 2012/19/UE relative aux Déchets d'Équipements Électriques et Électroniques (DEEE) | 36 |
| Service et garantie  | 37 |

---

## **IMPORTANT!**

### **CONSERVEZ CE GUIDE D'UTILISATION**

Les modèles illustrés dans ce guide d'utilisation peuvent ne pas être disponibles dans tous les pays et sont sujets à modifications sans préavis. Pour les plus récentes informations sur la disponibilité des modèles et des caractéristiques dans votre pays, visitez notre site Web [fisherpaykel.com](http://fisherpaykel.com) ou contactez votre détaillant Fisher & Paykel local.

Remarque : le terme 'réfrigérateur' utilisé dans ce guide d'utilisation sert à désigner des produits combinant un réfrigérateur et un congélateur.

## **Enregistrement**

Enregistrez votre produit afin que nous puissions vous offrir un service de la meilleure qualité possible.

Pour enregistrer votre produit, visitez notre site Web : [fisherpaykel.com](http://fisherpaykel.com)





# INTRODUCTION

Nous vous remercions d'avoir acheté ce réfrigérateur encastrable de Fisher & Paykel.

Nous vous présentons la nouvelle génération d'appareils de réfrigération de Fisher & Paykel. Offrant une nouvelle conception encastrable permettant de les installer facilement dans les espaces de cuisine existants ou de les encastrer derrière les armoires, ces réfrigérateurs de format familial procurent un style parfaitement adapté à votre cuisine, tout en garantissant une conservation des aliments de niveau supérieur grâce à la technologie ActiveSmart™.

Votre vie change et votre réfrigérateur saura s'adapter à vos besoins. Ce guide vous présente les caractéristiques et fonctions de votre réfrigérateur, pour vous aider à en profiter pleinement.

Nous espérons que vous apprécierez votre nouveau réfrigérateur encastrable.

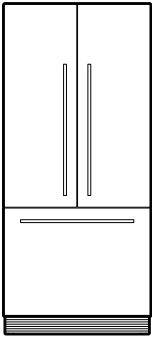

RS80A  
RS32A72J

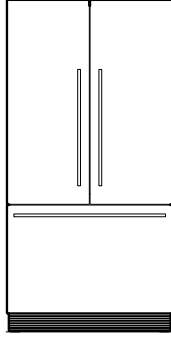

RS90A  
RS36A72J

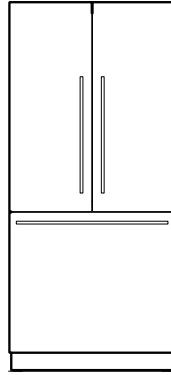

RS36A80J

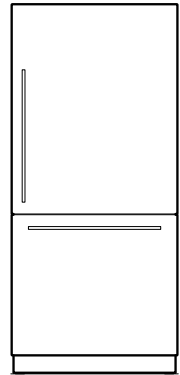

RS9120W  
RS36W80J

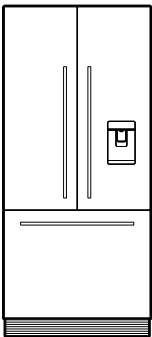

RS80AU  
RS32A72U

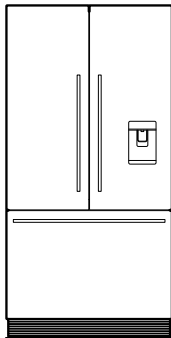

RS90AU  
RS36A72U

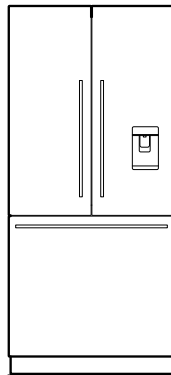

RS36A80U

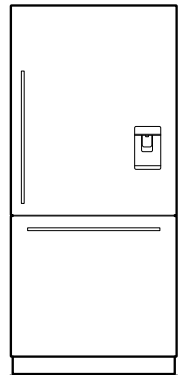

RS9120WU  
RS36W80U

Remarque : Certains modèles ne sont pas disponibles dans tous les pays.

**⚠ MISE EN GARDE!**



**Risque de choc électrique**  
**Lisez et observez les consignes de sécurité et mises en garde contenues dans ce guide d'utilisation avant d'utiliser cet appareil.**  
**Le fait de ne pas respecter ces consignes peut causer la mort, un choc électrique, un incendie ou des blessures.**



**R600a**

**Cet appareil contient de l'isobutane réfrigérant inflammable (R600a).**

**Utilisez uniquement cet appareil aux fins pour lesquelles il a été conçu, comme le stipule le guide d'utilisation.**

## **CONSIGNES DE SÉCURITÉ IMPORTANTES**

### **MISE EN GARDE!**

**Lisez la totalité du guide d'utilisation. Le fait de ne pas respecter toutes les consignes et réglementations pourrait entraîner des blessures ou des dommages matériels. Lors de l'utilisation de cet appareil, observez toujours les consignes de sécurité de base, notamment :**

- **Les enfants doivent être supervisés afin de s'assurer qu'ils ne jouent pas avec l'appareil.**
- **S'ils sont supervisés, les enfants de 3 à 8 ans peuvent ajouter des aliments dans cet appareil ou les retirer de celui-ci.**

- **Le nettoyage et l'entretien par l'utilisateur ne doivent pas être effectués par des enfants sans supervision.**
- **Cet appareil peut être utilisé par des enfants d'au moins 8 ans et des personnes aux capacités physiques, sensorielles ou mentales réduites, ou encore ne possédant pas l'expérience et les connaissances requises, s'ils sont supervisés ou ont reçu des instructions concernant l'utilisation de l'appareil d'une manière sécuritaire et s'ils comprennent bien les dangers potentiels.**
- **Lors de l'installation de cet appareil, suivez les instructions d'installation du fabricant concernant l'espace de ventilation adéquat entre l'appareil et les armoires.**
- **Pour réduire les risques dus à l'instabilité de l'appareil, veillez à le fixer conformément aux instructions du guide d'installation.**
- **Gardez les ouvertures de ventilation du châssis de l'appareil ou de la structure encastrée exemptes de toute obstruction.**
- **N'utilisez pas d'appareils mécaniques ou d'autres moyens pour accélérer le processus de décongélation, à moins qu'ils ne soient recommandés par le fabricant.**
- **N'endommagez pas le circuit frigorifique.**
- **En cas de dommage au circuit frigorifique, ventilez la pièce en ouvrant toutes les fenêtres.**
- **N'utilisez aucun appareil électrique ou appareil pouvant produire des arcs, des étincelles ou des flammes dans la pièce. Communiquez immédiatement avec un technicien de service formé et supporté par Fisher & Paykel pour prévoir une réparation.**

- **Il est dangereux qu'une personne autre qu'un technicien de service formé et supporté par Fisher & Paykel répare cet appareil. Dans le Queensland, en Australie, le technicien de service doit détenir un permis de travaux avec des gaz ou une autorisation de travaux avec des réfrigérants hydrocarbures pour procéder à nos entretiens ou réparations nécessitant le retrait des couvercles.**

### **Alimentation électrique**

#### **MISE EN GARDE!**

- **Cet appareil doit être installé conformément aux instructions d'installation avant d'être utilisé.**
- **Afin de permettre la déconnexion de l'appareil de l'alimentation électrique après l'installation, incorporez un interrupteur dans le câblage fixe, conformément aux réglementations de câblage.**
- **Ne débranchez jamais votre réfrigérateur en tirant sur le cordon d'alimentation. Saisissez toujours la fiche du cordon pour le débrancher de la prise de courant.**
- **Ne branchez aucun autre appareil à la prise de courant servant à alimenter votre réfrigérateur et n'utilisez aucun adaptateur double ni aucune rallonge pour le brancher.**
- **Faites réparer ou remplacer immédiatement tous les cordons d'alimentation effilochés ou endommagés. N'utilisez pas de cordon d'alimentation présentant des craquelures ou des traces d'abrasion sur sa longueur ou au niveau de la fiche ou de l'appareil.**
- **Si le cordon d'alimentation est endommagé, faites-le remplacer uniquement par un technicien de service formé et supporté par Fisher & Paykel qui dispose des outils spéciaux nécessaires.**

- Lorsque vous dégagez votre appareil du mur, assurez-vous de ne pas rouler sur le cordon d'alimentation pour ne pas l'endommager.
- N'utilisez pas d'appareils électriques à l'intérieur des compartiments de l'appareil.
- Lors du positionnement de l'appareil, veillez à ne pas coincer ou endommager le cordon d'alimentation.
- Ne placez pas de boîtiers portatifs à prises multiples ou d'alimentations portatives à l'arrière de l'appareil.

### **IMPORTANT!**

Votre réfrigérateur est conçu pour fonctionner pendant de nombreuses années sans nécessiter de vérifications d'entretien. Toutefois, si votre réfrigérateur devait présenter un problème de fonctionnement, faites-le vérifier le plus rapidement possible par un technicien de service formé et supporté par Fisher & Paykel. Toutes les réparations électriques doivent être effectuées par un technicien de service adéquatement formé ou un électricien qualifié.

- Si vous pensez que le produit ne refroidit pas — et que des aliments comme de la crème glacée fondent — retirez tous les aliments périssables et placez-les dans un autre appareil ou une glacière pour éviter les pertes. Appelez immédiatement un technicien de service.

### **Nettoyage**

- Utilisez uniquement des produits de nettoyage à base de savon.
- La plupart des détergents offerts sur le marché contiennent des solvants qui peuvent dégrader les pièces en plastique de votre réfrigérateur et causer des craquelures.

- **Évitez d'utiliser des produits antibactériens sur les pièces à l'intérieur ou l'extérieur de l'appareil. Ces produits pourraient corroder les pièces métalliques et causer des craquelures sur les pièces en plastique.**
- **Nettoyez régulièrement les surfaces et systèmes d'éégouttage accessibles qui entrent en contact avec les aliments.**
- **Si le réfrigérateur doit demeurer vide pendant une longue durée, éteignez l'appareil, laissez-le décongeler, nettoyez et séchez-le, puis laissez la porte ouverte pour éviter la formation de moisissure à l'intérieur.**
- **Veillez consulter la section 'Nettoyage et entretien' du présent guide d'utilisation pour obtenir plus d'informations.**

### **Mise au rebut**

- **Afin de réduire les risques de danger, soyez vigilant lors de la mise au rebut de votre ancien appareil :**
  - **Le gaz réfrigérant inflammable doit être vidé de façon sécuritaire par un technicien de service qualifié.**
  - **La mousse d'isolation thermique de cet appareil contient un isolant inflammable pouvant émettre des gaz. Toute mousse exposée pourrait être hautement inflammable et doit être traitée avec soin lors de la mise au rebut.**
  - **DANGER : Retirez les portes et panneaux de l'appareil et laissez les tablettes en place afin d'éviter que les enfants puissent facilement pénétrer à l'intérieur.**
  - **DANGER : Les enfants risquent de s'enfermer dans le produit. Avant de mettre au rebut votre ancien réfrigérateur ou congélateur, retirez les portes et panneaux de l'appareil et laissez les tablettes en place afin d'éviter que les enfants puissent facilement pénétrer à l'intérieur.**

- **Communiquez avec le service d'énergie local ou consultez les codes locaux pour connaître la meilleure méthode de mise au rebut pour votre ancien appareil.**
- **Un technicien de service formé et supporté par Fisher & Paykel sera en mesure de vous renseigner sur les méthodes de mise au rebut de votre ancien réfrigérateur ou congélateur qui seront sans danger pour l'environnement.**

### **Conservation des aliments et des boissons**

- **Utilisez des contenants adéquats pour conserver les viandes et poissons non cuits dans le réfrigérateur, afin d'éviter tout contact avec les autres aliments ou égouttement sur ceux-ci.**
- **Ne rangez pas de substances explosives telles que des produits en aérosol avec propulseur inflammable dans cet appareil.**
- **N'entrez jamais de matières volatiles ou inflammables dans votre appareil, car elles pourraient exploser.**
- **Ne congelez jamais de liquides dans des contenants en verre. Comme les liquides prennent de l'expansion en congelant, ils risquent de provoquer l'explosion du contenant.**
- **Ne congelez jamais de boissons gazeuses, car leur contenant pourrait exploser.**
- **Ne consommez jamais d'aliments trop froids. Les aliments sortis du congélateur peuvent être suffisamment froids pour causer des lésions au contact de la peau (ex. : glaçons).**

## **Filtre à eau**

### **IMPORTANT!**

- **Le raccordement de la conduite d'eau à votre réfrigérateur Ice & water (Glaçons et eau) doit être effectué par un plombier autorisé ou un technicien de service formé et supporté par Fisher & Paykel, conformément à toutes les réglementations provinciales et locales.**
- **L'installation et l'utilisation DOIVENT être conformes à tous les codes de plomberie provinciaux et locaux. Communiquez avec votre service local de travaux publics pour prendre connaissance des codes de plomberie. Vous devez vous conformer à ces directives lors de l'installation du système de filtration d'eau.**
- **Raccordez uniquement à une alimentation en eau potable.**
- **Utilisez le tuyau neuf fourni avec l'appareil. NE réutilisez PAS d'anciens tuyaux ayant servi pour d'anciens raccordements de distribution d'eau et de glaçons.**
- **Nettoyez les réservoirs d'eau s'ils n'ont pas été utilisés pendant 48 heures. Rincez le système de distribution d'eau raccordé à l'alimentation en eau si le distributeur d'eau n'a pas été utilisé pendant 5 jours.**

### **MISE EN GARDE!**

**Pour réduire les risques de suffocation :**

- **NE permettez PAS aux enfants de moins de 3 ans d'accéder aux petites pièces pendant l'installation du filtre à eau.**



### **Panne d'électricité — conservation des aliments**

**Ne recongelez pas les aliments qui sont entièrement décongelés. Ces aliments peuvent être impropres à la consommation. Observez les recommandations suivantes si vous constatez que les aliments de votre congélateur sont décongelés :**

- **Cristaux de glace toujours visibles — les aliments peuvent être congelés de nouveau, mais ils ne doivent pas être conservés aussi longtemps que la période recommandée.**
- **Aliments décongelés, mais réfrigérateur encore froid — il n'est habituellement pas recommandé de congeler ces aliments de nouveau. Les fruits et certains aliments cuits peuvent être congelés de nouveau, mais assurez-vous de les consommer dès que possible.**
- **Viande, poisson et volaille — consommez immédiatement ces aliments, ou faites-les cuire et congelez-les de nouveau.**
- **Légumes — jetez ces aliments, car ils ramollissent et sont généralement détremés.**
- **Aliments décongelés et température supérieure à 5 °C — jetez tous les aliments.**

### **Production de glaçons**

#### **IMPORTANT!**

- **Évitez tout contact avec les pièces mobiles du mécanisme d'éjection des glaçons et n'insérez pas vos doigts dans le mécanisme de production de glaçons automatique lorsque l'appareil est en marche.**
- **N'utilisez pas les glaçons qui sont décolorés (avec une teinte habituellement verte bleuâtre). Si vous constatez la présence de décoloration, jetez les glaçons et communiquez avec un technicien de service formé et supporté par Fisher & Paykel.**

# CARACTÉRISTIQUES DE RANGEMENT

## Modèles RS32A72, RS36A72 et RS36A80

### Compartiment réfrigérateur

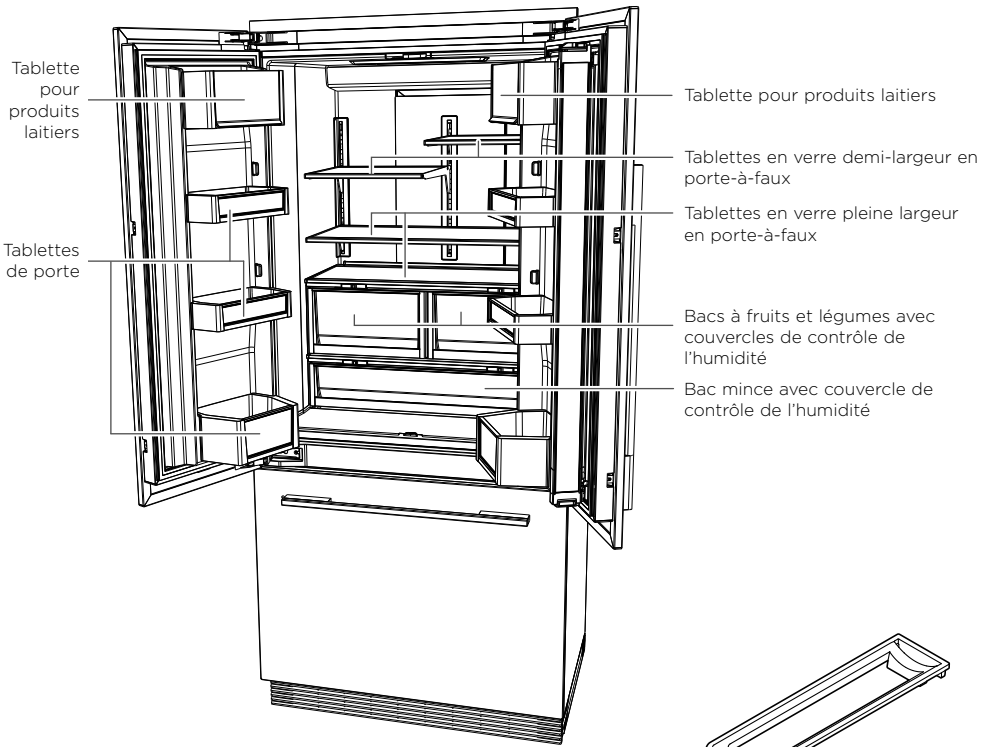

#### Accessoires

- Porte-bouteilles simples

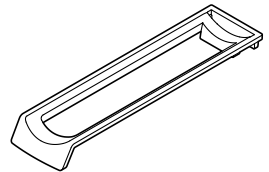

### Compartiment congélateur

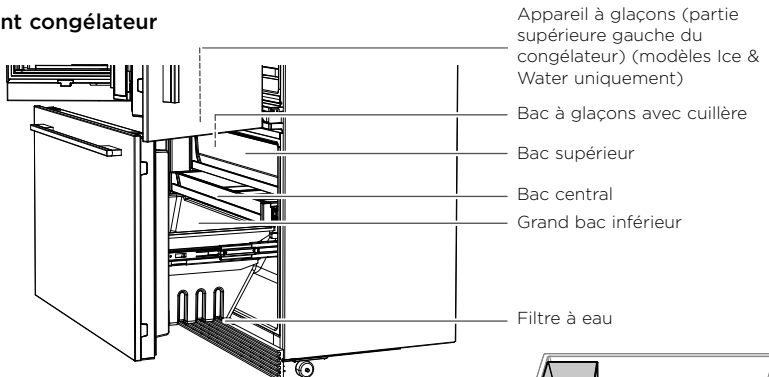

#### Accessoires

- Plateau à glaçons manuel avec couvercle (modèles autres que Ice & Water uniquement)

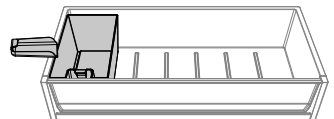

# CARACTÉRISTIQUES DE RANGEMENT

---

## COMPOSANTS DU RÉFRIGÉRATEUR

---

**Bacs à fruits et légumes avec couvercles de contrôle de l'humidité**

- Rangez tous les fruits et légumes dans des bacs distincts, sans emballage externe.
- Séparez les fruits et les légumes pour éviter aux produits sensibles à l'éthylène de mûrir trop rapidement — ce qui aide à prolonger leur durée de conservation.

---

**Bac mince avec couvercle de contrôle de l'humidité**

- Le bac mince permet de conserver les légumes qui sont trop longs pour les bacs à fruits et légumes.
- Il est également utilisé pour le rangement des viandes froides et des boissons ou encore pour les aliments à décongeler.

---

**Tablette en verre en porte-à-faux**

- Verre de sécurité trempé.
- Elle peut être retirée et positionnée à une hauteur qui convient à vos besoins.
- Les tablettes demi-largeur peuvent être placées côte à côte; cela s'avère pratique pour les grands articles comme les plats de service.
- Maximisez l'espace de rangement pour les articles de diverses hauteurs en positionnant les tablettes demi-largeur à différents niveaux.

---

**Tablette pour produits laitiers et tablettes de porte**

- Les tablettes supérieures comportent des compartiments à produits laitiers (permettant de ranger le beurre et les fromages).
- Les tablettes centrales sont conçues pour les articles généraux, les condiments et les bouteilles.
- Les tablettes inférieures servent à ranger les bouteilles de grande taille ou les bouteilles que vous utilisez fréquemment.
- Les parois transparentes vous permettent de bien voir ce qui est rangé sur les tablettes de porte.
- Tablettes de porte ajustables avec séparateurs.

---

**Porte-bouteilles simples**

- Placés le long d'une tablette pour y ranger un large éventail de bouteilles.
  - Rangez-y les bouteilles avec le goulot orienté vers l'avant du réfrigérateur.
  - Vous pouvez empiler les porte-bouteilles inutilisés afin de maximiser l'espace disponible sur la tablette.
- 

---

## COMPOSANTS DU CONGÉLATEUR

---

**Appareil à glaçons (modèles Ice & Water uniquement)**

- Contenant à glaçons amovible.
- Cuillère à glaçons hygiénique.

---

**Bacs de congélateur**

- Permettent de ranger facilement les aliments congelés.
-

# CARACTÉRISTIQUES DE RANGEMENT

## Modèles RS36W80

### Compartiment réfrigérateur

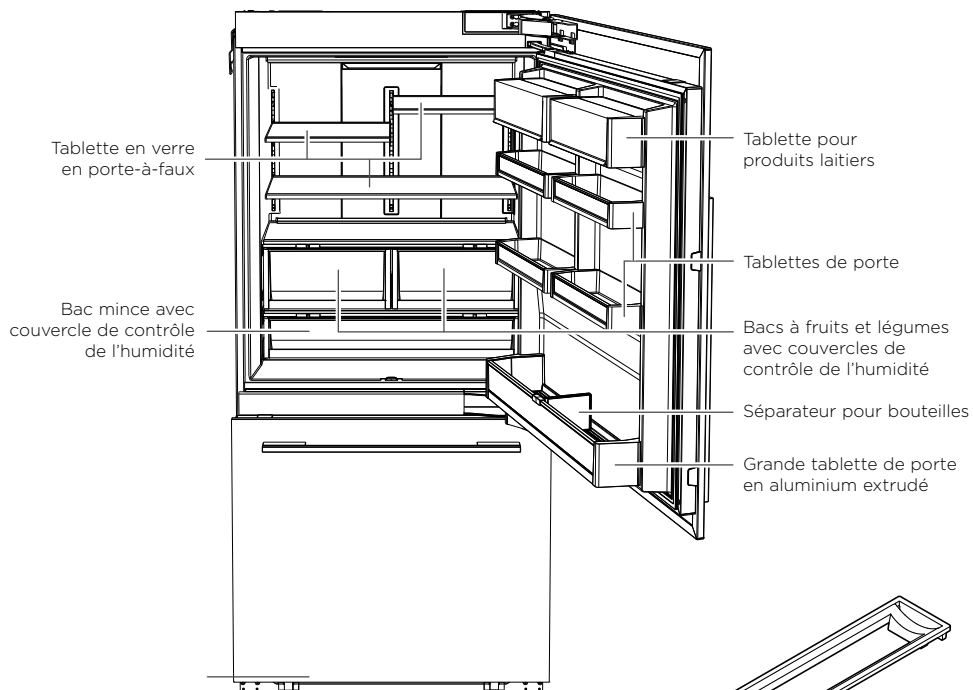

### Accessoires

- Porte-bouteilles simples

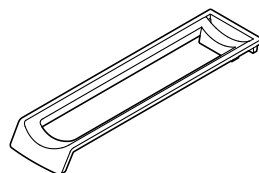

### Compartiment congélateur

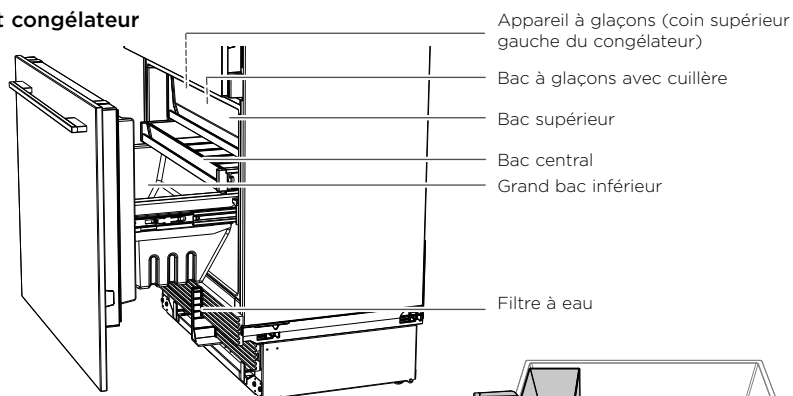

### Accessoires

- Plateau à glaçons manuel avec couvercle (modèles autres que Ice & Water uniquement)

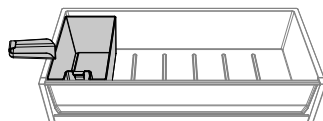

# CARACTÉRISTIQUES DE RANGEMENT

---

## COMPOSANTS DU RÉFRIGÉRATEUR

---

**Bacs à fruits et légumes avec couvercles de contrôle de l'humidité**

- Rangez tous les fruits et légumes dans des bacs distincts, sans emballage externe.
- Séparez les fruits et les légumes pour éviter aux produits sensibles à l'éthylène de mûrir trop rapidement — ce qui aide à prolonger leur durée de conservation.

**Bac mince avec couvercle de contrôle de l'humidité**

- Le bac mince permet de conserver les légumes qui sont trop longs pour les bacs à fruits et légumes.
- Il est également utilisé pour le rangement des viandes froides et des boissons ou encore pour les aliments à décongeler.

**Tablette en verre en porte-à-faux**

- Verre de sécurité trempé.
- Elle peut être retirée et positionnée à une hauteur qui convient à vos besoins.
- Les tablettes demi-largeur peuvent être placées côte à côte; cela s'avère pratique pour les grands articles comme les plats de service.
- Maximisez l'espace de rangement pour les articles de diverses hauteurs en positionnant les tablettes demi-largeur à différents niveaux.

**Tablette pour produits laitiers et tablettes de porte**

- Les tablettes supérieures comportent des compartiments à produits laitiers (permettant de ranger le beurre et les fromages).
- Les tablettes centrales sont conçues pour les articles généraux, les condiments et les bouteilles.
- Les tablettes inférieures servent à ranger les bouteilles de grande taille ou les bouteilles que vous utilisez fréquemment.
- Les parois transparentes vous permettent de bien voir ce qui est rangé sur les tablettes de porte.
- Tablettes de porte ajustables avec séparateurs.

**Porte-bouteilles simples**

- Placés le long d'une tablette pour y ranger un large éventail de bouteilles.
- Rangez-y les bouteilles avec le goulot orienté vers l'avant du réfrigérateur.
- Vous pouvez empiler les porte-bouteilles inutilisés afin de maximiser l'espace disponible sur la tablette.

---

## COMPOSANTS DU CONGÉLATEUR

---

**Appareil à glaçons (modèles Ice & Water uniquement)**

- Contenant à glaçons amovible.
- Cuillère à glaçons hygiénique.

**Bacs de congélateur**

- Permettent de ranger facilement les aliments congelés.

# CARACTÉRISTIQUES SPÉCIALES ACTIVEMART™

## Panneau de commande

Le panneau de commande vous permet de voir et de modifier toutes les fonctions et les options de votre réfrigérateur.















Modèles Ice & Water



Modèles autres que Ice & Water

## FONCTIONS DU PANNEAU DE COMMANDE SmartTouch™

|  |  |  |
|--|--|--|
|    | <b>Compartment</b>                                       | Permet de sélectionner un compartiment pour en régler la température.  |
|    | <b>Mise en sourdine de l'alarme</b>                      | Désactive l'alarme de porte pendant 20 minutes.  |
|    | <b>Plus froid</b>  | Réduit la température des compartiments.   |
|    | <b>Moins froid</b>                                       | Augmente la température des compartiments.   |
|   | <b>Fast Freeze (Congélation rapide)</b>                  | Optimise la vitesse de congélation en réglant le congélateur à sa température la plus froide pendant 12 heures.                              |
|  | <b>Bottle Chill (Refroidissement de bouteille)</b>       | Permet de refroidir rapidement vos bouteilles pendant une durée définie de 15 minutes.   |
|  | <b>Ice On/Off (Activation/désactivation des glaçons)</b> | Indique si l'appareil à glaçons automatique est activé ou désactivé.   |
|  | <b>Ice Boost (Production accélérée de glaçons)</b>       | Augmente la production de glaçons de 30 % maximum par rapport au fonctionnement normal, puis est désactivée automatiquement après 24 heures. |
|  | <b>Verrouillage des touches</b>                          | Permet de désactiver les touches du panneau de commande.   |
|  | <b>Témoin de remplacement de filtre</b>                  | L'icône s'allume pour indiquer que le filtre à eau doit être remplacé.   |
|  | <b>Mode Sabbat</b>                                       | Tous les témoins, toutes les alarmes et tous les affichages sont désactivés pendant 80 heures.   |
|  | <b>Touches silencieuses</b>                              | Permet de désactiver les sons émis par toutes les touches.   |

# CARACTÉRISTIQUES SPÉCIALES ACTIVEMART™

## Afficheur externe (modèles Ice & Water uniquement)

L'afficheur externe permet de verrouiller le distributeur d'eau, d'indiquer si la fonction 'Bottle Chill' (Refroidissement de bouteille) est activée et de vous prévenir lorsque le filtre à eau doit être remplacé.



## FONCTIONS DE L’AFFICHEUR EXTERNE



Lock

**Touche et témoin DEL de verrouillage du distributeur**

Permet de verrouiller/déverrouiller le distributeur d'eau. Lorsqu'il est verrouillé, le témoin DEL au-dessus de la touche s'allume.



**Témoin de refroidissement de bouteille**

L'icône s'allume si la fonction 'Bottle Chill' (Refroidissement de bouteille) est activée et clignote lorsque la bouteille est froide.



**Témoin de remplacement de filtre**

L'icône s'allume lorsque le filtre à eau doit être remplacé. Visitez le site [fisherpaykel.com](http://fisherpaykel.com) pour obtenir des informations sur la façon de commander un filtre.

## Système de contrôle de l'humidité

### Couvercles de contrôle de l'humidité

Les couvercles de contrôle sont adaptés aux bacs à fruits et légumes aussi bien qu'au bac mince de votre réfrigérateur.

- Ces couvercles scellent les bacs et procurent un microclimat humide pour prolonger la durée de conservation des fruits et légumes.
- Ils sont dotés de rainures spécialement conçues qui emprisonnent l'humidité pour empêcher la condensation de s'écouler sur les fruits et légumes pendant les périodes où l'humidité est élevée.

### Curseur de contrôle de l'humidité

Tous les bacs sont munis d'un curseur de contrôle de l'humidité réglable vous permettant de choisir un réglage en fonction des fruits ou légumes conservés dans le bac.

- Lorsque la quantité d'eau est trop importante dans les bacs (en raison d'un taux d'humidité élevé), déplacez le curseur vers le réglage des fruits 🍏 pour diminuer les gouttes d'eau et/ou essuyez cette eau (au besoin).
- Veuillez noter qu'une petite quantité d'eau au fond des bacs est bénéfique pour la conservation des fruits et légumes.
- Utilisez le réglage des légumes 🥕 lorsque vous rangez des légumes sensibles à l'éthylène comme la laitue, les épinards, le brocoli, le chou et les carottes.
- Utilisez le réglage des fruits 🍏 lorsque vous rangez des fruits dont le taux d'éthylène est élevé comme les agrumes, les fruits à noyau et certains fruits tropicaux.
- Nous recommandons de régler le curseur de contrôle de l'humidité à la position centrale lorsque vous rangez à la fois des fruits et des légumes.
- Nous recommandons de conserver tous les fruits et légumes dans des bacs distincts, sans emballage externe.
  - La séparation des fruits et des légumes évitera aux produits sensibles à l'éthylène de mûrir trop rapidement, ce qui aidera à prolonger leur durée de conservation.

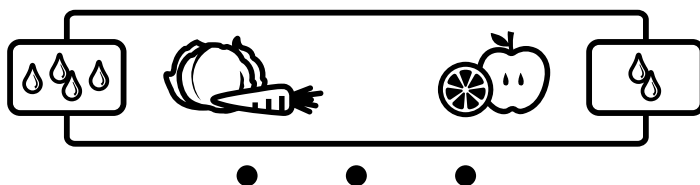



Graphique de contrôle de l'humidité





## **Fast Freeze (Congélation rapide)**

La fonction 'Fast Freeze' (Congélation rapide) optimise la vitesse de congélation en réglant le congélateur à sa température la plus froide pendant 12 heures. La fraîcheur, la texture et le goût sont ainsi préservés durant le processus de congélation.

- Pour l'activer, appuyez sur  depuis le panneau de commande. Le témoin au-dessus de  s'allume pour indiquer que cette fonction est activée.





## **Ice On/Off (Activation/désactivation des glaçons)**

L'appareil à glaçons est éteint lorsque vous mettez en marche votre réfrigérateur pour la première fois après l'installation.

- Pour activer votre appareil à glaçons automatique, appuyez une fois sur . Le témoin au-dessus de  s'allume pour indiquer que l'appareil à glaçons est en marche.



## **Ice Boost (Production accélérée de glaçons)**

Augmente la production de glaçons de jusqu'à 30 %, puis est désactivée automatiquement après 24 heures.

- La fonction 'Ice Boost' (Production accélérée de glaçons) est désactivée lorsque vous mettez en marche votre appareil à glaçons pour la première fois.
- Pour l'activer, appuyez sur . Le témoin au-dessus de  s'allume lorsque la fonction 'Ice Boost' (Production accélérée de glaçons) est activée.
- Pour désactiver manuellement la fonction 'Ice Boost' (Production accélérée de glaçons), appuyez de nouveau sur . Le témoin au-dessus de  ne s'allumera pas.
- L'activation de la fonction 'Ice Boost' (Production accélérée de glaçons) démarre automatiquement la production de glaçons.
- La désactivation de l'appareil à glaçons désactive automatiquement la fonction 'Ice Boost' (Production accélérée de glaçons).

## **Bottle Chill (Refroidissement de bouteille)**



Cette fonction vous permet de refroidir rapidement vos bouteilles pendant 15 minutes. Le temps de refroidissement dépend du format de votre bouteille. Si votre bouteille n'est pas suffisamment froide, replacez-la dans le congélateur et activez de nouveau la fonction 'Bottle Chill' (Refroidissement de bouteille).

- Pour l'activer, appuyez sur . Le témoin au-dessus de  s'allume pour indiquer que cette fonction est activée. Pour le modèle Ice & Water, l'icône  s'allumera sur l'afficheur externe.
- Une alarme retentit après 15 minutes pour vous rappeler de retirer votre bouteille du congélateur.

### **Pour arrêter l'alarme — Modèle avec appareil à glaçons automatique**

Ouvrez la porte du compartiment réfrigérateur et appuyez sur la touche  du panneau de commande.

### **Pour arrêter l'alarme — Modèle Ice & Water :**

Ouvrez la porte du compartiment réfrigérateur et appuyez sur la touche  du panneau de commande ou appuyez une fois sur la touche  de l'afficheur externe.

- Lorsque la fonction 'Bottle Chill' (Refroidissement de bouteille) est désactivée, le témoin au-dessus s'éteint et l'icône disparaît sur l'afficheur **externe** (modèle Ice & Water uniquement).

## Réglage de température



- Lorsque vous mettez en marche votre réfrigérateur pour la première fois, le système de refroidissement refroidit automatiquement tous les compartiments à leur température programmée.
- Cette opération peut prendre de 2 à 3 heures
- Le panneau de commande vous permet de modifier et contrôler les températures des deux compartiments avec précision et indépendamment l'un de l'autre, peu importe la température et l'humidité environnantes, que ce soit en été ou en hiver.
- Nous recommandons de vérifier le fonctionnement de votre réfrigérateur une fois toutes les 4 heures pendant les premières 24 heures.
- Si vous remarquez à un quelconque moment que le réfrigérateur ne refroidit pas correctement, appelez votre installateur ou un technicien de service formé et supporté par Fisher & Paykel pour vérifier si l'appareil fonctionne correctement. Pour empêcher la détérioration des aliments, placez immédiatement ces derniers dans un autre réfrigérateur ou congélateur.

## Réglage de la température du compartiment réfrigérateur

Lorsque vous ouvrez la porte du compartiment réfrigérateur, l'éclairage intérieur s'allume automatiquement. La température de ce compartiment sera indiquée à l'aide d'une série de témoins lumineux.

- Pour augmenter la température, appuyez sur **+**. Le nombre de témoins augmentera.
- Pour réduire la température, appuyez sur **-**. Le nombre de témoins diminuera.
- Moins il y a de témoins allumés, plus la température du compartiment sélectionné est froide.

## Réglage de la température du compartiment congélateur

- Appuyez une fois sur ; le témoin du compartiment congélateur s'allumera.
- Pour augmenter la température, appuyez sur **+**. Le nombre de témoins augmentera.
- Pour réduire la température, appuyez sur **-**. Le nombre de témoins diminuera.
- Moins il y a de témoins allumés, plus la température du compartiment sélectionné est froide. Remarque : le fait d'appuyer successivement sur  permet d'alterner automatiquement entre les compartiments. Lorsque la porte est rouverte, le panneau de commande retourne automatiquement au réglage du compartiment réfrigérateur.



## Alarmes de porte

- Si la porte du compartiment réfrigérateur demeure ouverte, l'alarme retentit après 90 secondes; si la porte du compartiment congélateur demeure ouverte, l'alarme retentit après 60 secondes.
- Si l'une des portes demeure ouverte, l'alarme continue de retentir toutes les 30 secondes pendant 5 minutes.
- Si une porte demeure ouverte pendant 5 minutes ou plus, une alarme retentit de façon continue et la ou les lumières s'éteindront à l'intérieur du compartiment. L'alarme cesse uniquement lorsque vous fermez la ou les porte(s).

# INSTRUCTIONS D'UTILISATION





---

## Mise en sourdine de l'alarme

- Pour l'activer, appuyez une fois sur .
- Le témoin au-dessus de  s'allumera pour indiquer que l'appareil est mis en sourdine.
- Si les portes demeurent ouvertes pendant 5 minutes ou plus, le témoin de compartiment s'éteint et les alarmes de porte normales sont interrompues.
- La fonction 'Alarm Mute' (Mise en sourdine de l'alarme) est désactivée après 20 minutes.
- Pour la désactiver manuellement, appuyez de nouveau sur .
- Le fait de fermer la porte désactive également la fonction 'Alarm Mute' (Mise en sourdine de l'alarme).



## Touches silencieuses

La fonction de touches silencieuses permet de désactiver les sons émis par toutes les touches.

- Pour l'activer, appuyez sur  pendant 4 secondes.
- L'icône  s'allumera sur le panneau de commande.
- Une fois la fonction activée, tous les sons émis par les touches sont désactivés.
- Les alarmes de porte et l'alarme 'Bottle Chill' (Refroidissement de bouteille) demeurent fonctionnelles.
- Pour la désactiver, appuyez sur  pendant 4 secondes. L'icône  s'éteindra.





## Verrouillage des touches

Le mode 'Key Lock' (Verrouillage des touches) vous permet de désactiver les touches du panneau de commande. Cette fonction s'avère utile lors du nettoyage de votre appareil.

- Pour activer la fonction de verrouillage des touches, appuyez sur **-** et **+** simultanément pendant 4 secondes.
- L'icône  s'allumera sur le panneau de commande.
- Le fait d'appuyer sur l'une des touches produit alors plusieurs bips vous indiquant que les touches sont désactivées.
- Pour la désactiver, appuyez sur **-** et **+** simultanément pendant 4 secondes.
- L'icône  s'éteindra.

## Mode Sabbat

Lorsque ce mode est activé — l'afficheur et la totalité des alarmes et témoins sont désactivés pendant 80 heures.

- Pour activer le mode Sabbat, appuyez sur ,  et **-** simultanément pendant 4 secondes.
- L'icône  s'allumera sur le panneau de commande.
- Pour le désactiver manuellement, appuyez sur ,  et **-** simultanément pendant 4 secondes.

Remarque : Si vous éteignez votre réfrigérateur pendant qu'il est en mode Sabbat, il retournera automatiquement dans ce mode lorsqu'il sera remis en marche.

# INSTRUCTIONS D'UTILISATION

## Avant de commencer à utiliser la fonction Ice & Water ou Automatic Ice

- Vérifiez que votre système de distribution d'eau et de glaçons est correctement installé conformément au guide d'installation fourni avec votre appareil.
- Assurez-vous que le réfrigérateur est en marche.
- Laissez refroidir votre réfrigérateur pendant au moins 2 heures avant de l'utiliser.
- Exécutez toutes les étapes de rinçage détaillées dans ce guide d'utilisation pour assurer le rendement optimal de votre filtre à eau.

## Distributeur d'eau (modèle Ice & Water uniquement)

### Rinçage du système de filtration d'eau

- Appuyez sur la plaque du distributeur d'eau pour faire couler 1 gal (4 L) d'eau.
  - Des résidus de carbone peuvent s'écouler avec l'eau. La présence de ces résidus aucunement nocifs est normale lors du processus de rinçage.
- Attendez 4 minutes avant de faire couler l'eau de nouveau.
- Faites couler 1 gal (4 L) d'eau de plus. Votre distributeur d'eau est maintenant prêt à l'utilisation.
- Des gouttes d'eau continueront de s'écouler du distributeur pendant quelques jours après l'installation, lors de l'évacuation de l'air toujours emprisonné dans le système.



Distributeur d'eau

### Distribution





- Le distributeur d'eau est conçu pour être activé d'une seule main.
- Pour distribuer de l'eau, appuyez légèrement un verre ou un contenant contre la plaque du distributeur.
- Pour interrompre l'écoulement, retirez simplement le verre ou le contenant de la plaque du distributeur.
- Le fait d'appuyer plus fort sur la plaque du distributeur n'augmentera pas le débit et ne distribuera pas davantage d'eau.

## IMPORTANT!

**Pour éviter les dommages matériels et les blessures, n'insérez pas vos mains, vos doigts ou des objets dans l'ouverture du distributeur.**

### Verrouillage du distributeur

Vous pouvez activer la fonction de verrouillage du distributeur sur l'afficheur **externe** afin d'empêcher la distribution d'eau. Cette fonction s'avère utile lors du nettoyage de l'afficheur **externe** ou lorsque de jeunes enfants se trouvent à proximité.

- Pour activer la fonction de verrouillage du distributeur, appuyez sur  pendant 4 secondes. Le témoin au-dessus de  s'allumera.
- Lorsque vous appuyez sur la plaque du distributeur, plusieurs bips retentissent pour indiquer à l'utilisateur que l'eau ne peut pas être distribuée.
- Pour désactiver la fonction et permettre la distribution d'eau, appuyez sur  pendant 4 secondes. Le témoin DEL au-dessus de  ne s'allumera pas.

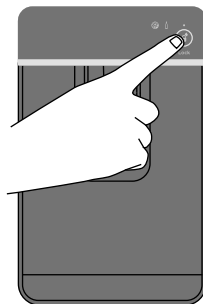



Verrouillage du distributeur

# INSTRUCTIONS D'UTILISATION

## Appareil à glaçons automatique

Avant de mettre en marche votre appareil à glaçons automatique, vous devez installer le filtre à eau (reportez-vous à votre guide d'installation) et faire couler de l'eau dans le filtre pour éliminer les impuretés ou l'air emprisonné dans le système de filtration.

- ① Pour activer votre appareil à glaçons automatique, appuyez une fois sur . Le témoin au-dessus de  s'allume pour indiquer que l'appareil à glaçons est en marche.
- ② Appuyez sur , **-** et **+** simultanément pendant 4 secondes, puis fermez les portes. L'eau du plateau à glaçons sera vidée dans le bac situé en dessous. Le plateau à glaçons se videra uniquement après la fermeture des portes.
- ③ Répétez l'étape ② pour nettoyer la poussière accumulée dans le plateau à glaçons pendant la fabrication et le transport.
- ④ Videz l'eau, séchez le bac et réinstallez-le correctement.
- ⑤ Une fois l'appareil à glaçons activé, les glaçons produits dans le premier lot pourraient être décolorés; cette décoloration aucunement nocive est normale lors du processus de rinçage. Jetez le premier lot complet de glaçons produits. Votre appareil à glaçons est maintenant prêt à l'utilisation.
  - **Pour les modèles Ice & Water**, le rendement du filtre à eau atteint un niveau optimal après deux ou trois lots complets de glaçons.
  - **Pour les modèles Ice uniquement**, le rendement du filtre à eau atteint un niveau optimal après quatre ou cinq lots complets de glaçons.

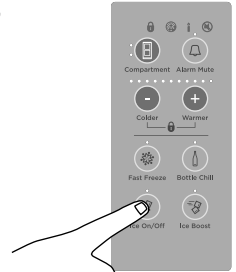

Activation de l'appareil à glaçons

### Désactivez l'appareil à glaçons si :

- L'alimentation en eau est interrompue pendant plusieurs heures.
- Vous retirez le bac à glaçons pendant un certain temps.
- Vous quittez la maison pour les vacances ou un congé.

### Collecte des glaçons

Votre appareil à glaçons automatique produit environ huit glaçons toutes les 3 ou 4 heures, selon la température du congélateur et la fréquence d'ouverture de la porte.

- Le plateau à glaçons se remplira d'eau filtrée.
- Les glaçons sont distribués depuis le plateau à glaçons, dans le bac situé sous le plateau.
- La production de glaçons s'arrête lorsque le bac est plein; elle reprend uniquement lorsque vous commencez à utiliser les glaçons.
- Lorsque la fonction 'Ice Boost' (Production accélérée de glaçons) est activée, la production de glaçons augmente de 30 % maximum par rapport au fonctionnement normal. Cette fonction est automatiquement désactivée après 24 heures.
- Lorsque de grandes quantités de glaçons sont nécessaires, retirez le bac et laissez les glaçons tomber dans le bac de congélateur supérieur.
- Pour accumuler une plus grande quantité de glaçons, nivelez ces derniers dans le bac au moyen de la cuillère à glaçons.
- Si la fonction de production de glaçons n'est pas souvent utilisée, la qualité des glaçons se détériorera. Videz le bac à glaçons périodiquement et nettoyez-le dans de l'eau tiède. Séchez-le complètement, puis réinstallez-le dans la position adéquate.

## IMPORTANT!



Évitez tout contact avec les pièces mobiles du mécanisme d'éjection des glaçons et n'insérez pas vos doigts dans le mécanisme de production de glaçons automatique lorsque le réfrigérateur est en marche.

## **Filtre à eau**

L'eau acheminée à votre appareil pour la production de glaçons est filtrée pour éliminer les impuretés, par un filtre situé dans la partie avant inférieure de votre appareil. Remplacez votre cartouche de filtre tous les 6 mois.

- L'icône de remplacement de filtre  s'affiche sur le panneau de commande lorsque vous devez remplacer le filtre.
- Vous pouvez vous procurer des cartouches de filtre de rechange en visitant le site [fisherpaykel.com](http://fisherpaykel.com) ou en appelant le service à la clientèle de Fisher & Paykel. Les renseignements sur le filtre de rechange sont inscrits sur la cartouche. Les instructions d'installation du filtre à eau de rechange sont fournies avec le filtre.

### **Pour réinitialiser le témoin :**







- Appuyez sur  et **+** simultanément pendant 4 secondes.
- L'icône  s'éteint sur le panneau de commande après la réinitialisation.

## **IMPORTANT!**

- **Nous vous recommandons d'utiliser le filtre à eau dès l'installation.**
- **Pour éviter de fausser les données de remplacement du filtre, ne réinitialisez pas l'icône avant d'avoir remplacé le filtre.**

### **Pour désactiver le témoin de remplacement de filtre :**

Vous pouvez désactiver le témoin de filtre lorsqu'aucun filtre n'est installé.

- Pour désactiver le témoin de remplacement de filtre, appuyez sur ,  et **+** simultanément pendant 4 secondes pour l'éteindre. L'icône  clignotera une fois sur les afficheurs interne et externe.
- Pour réactiver le témoin de remplacement de filtre, appuyez sur ,  et **+** simultanément pendant 4 secondes. L'icône  clignotera deux fois sur le panneau de commande et l'afficheur externe.

## Extérieur

### Portes extérieures en acier inoxydable

- Nettoyez l'extérieur des portes en utilisant un chiffon doux et un détergent liquide à vaisselle dissout dans de l'eau tiède.
- Séchez les portes avec un chiffon non pelucheux.
- N'utilisez PAS de nettoyeurs pour acier inoxydable ou de solvants abrasifs sur la surface de la porte.

### Autres surfaces extérieures

- Nettoyez toutes les autres surfaces extérieures en utilisant un chiffon doux et une solution d'eau tiède et de détergent liquide à vaisselle.
- Rincez à l'eau propre, puis séchez avec un chiffon propre non pelucheux.
- Pour les panneaux de portes sur mesure, suivez les instructions de nettoyage du fabricant.

### Joint d'étanchéité

Nous vous recommandons de nettoyer le joint magnétique tous les trois mois à l'aide d'une brosse à dents et d'un détergent liquide dissout dans de l'eau tiède.

### Afficheur externe et distributeur d'eau (modèles Ice & Water uniquement)

Activez la fonction 'Lock' (Verrouillage) pour empêcher la distribution d'eau lors du nettoyage; reportez-vous à 'Verrouillage du distributeur'. Nettoyez la plaque et le panneau d'interface avec un chiffon doux non pelucheux et humide.

### Plateau d'égouttage

#### (modèles Ice & Water uniquement)

- Pour le nettoyage, retirez le plateau d'égouttage du panneau de distributeur (A).
- Séparez les deux moitiés du plateau (B).
- Nettoyez en utilisant un chiffon doux non pelucheux et un détergent liquide dissout dans de l'eau.
- Rincez à l'eau propre, puis séchez avec un chiffon propre non pelucheux.
- Fixez solidement les deux moitiés ensemble.
- Réinsérez le plateau d'égouttage dans le panneau du distributeur.

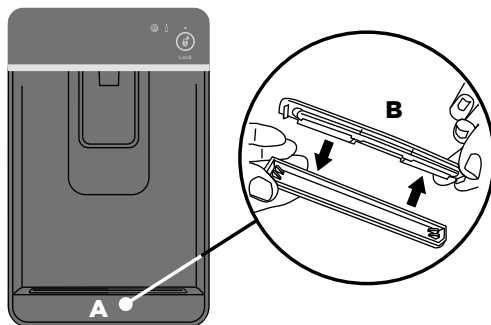

Nettoyage du plateau d'égouttage

### Grilles de plinthe et filtre

Votre réfrigérateur est muni d'une grille de plinthe et d'un filtre permettant de protéger les pièces internes. Nous vous recommandons de nettoyer la grille et le filtre lors du remplacement de la cartouche filtrante (tous les 6 mois).

### IMPORTANT!

- Pour maximiser l'efficacité de l'appareil, gardez les ouvertures de ventilation libres de toute obstruction en passant régulièrement l'aspirateur sur le sol devant celui-ci.
- Nettoyez régulièrement votre appareil, plus particulièrement si votre maison est poussiéreuse ou si vous possédez des animaux qui perdent leurs poils.

### Modèles RS32A72, RS36A72 et RS36A80 uniquement

#### Pour nettoyer la grille de la plinthe et le filtre :

- ① Retirez la grille de la plinthe en insérant les doigts dans les ouvertures carrées à gauche et à droite de la grille. Tirez vers vous (**A**).
- ② Pour retirer le filtre de la plinthe, insérez les doigts dans les ouvertures carrées à gauche et à droite du filtre. Tirez vers vous (**B**).
- ③ Nettoyez les deux pièces en utilisant un chiffon doux non pelucheux et un détergent liquide à vaisselle dissout dans de l'eau tiède.
- ④ Rincez à l'eau propre, puis séchez avec un chiffon propre non pelucheux.

#### Pour réinstaller le filtre et la grille de la plinthe :

- ⑤ Pour réinstaller le filtre de la plinthe, alignez les languettes du filtre sur les rails, puis poussez vers l'arrière jusqu'à ce qu'il s'enclenche solidement (**C**).
- ⑥ Pour réinstaller la grille de la plinthe, assurez-vous de positionner correctement les espaceurs à l'intérieur de la plinthe. Alignez les crochets de fixation, puis poussez fermement la grille sur le produit jusqu'à ce qu'elle s'enclenche solidement (**D**).

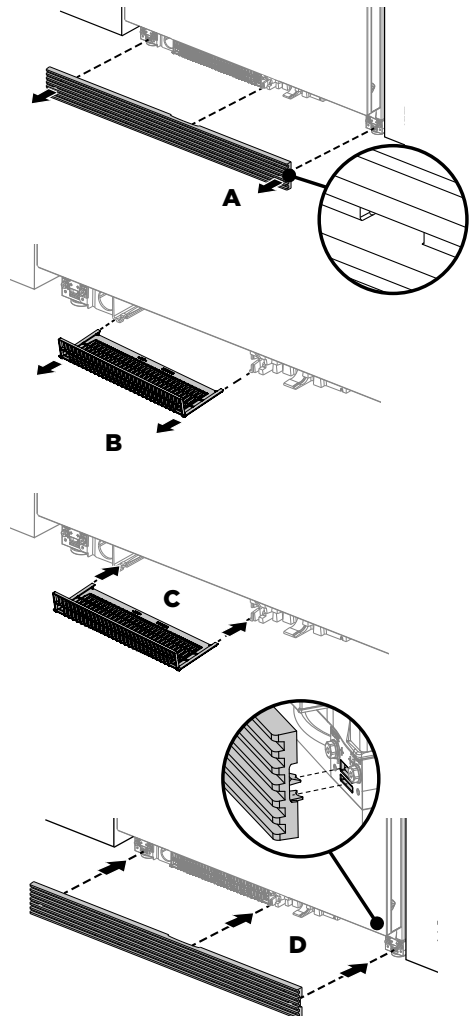



## Modèles RS36W80 uniquement

### Pour nettoyer la grille de la plinthe et le filtre :

- ① Retirez le diviseur de débit d'air en le tirant vers vous (**A**).
- ② Pour retirer la grille de plinthe supérieure, insérez les doigts dans les ouvertures carrées à gauche et à droite de la grille. Tirez vers vous (**B**).
- ③ Pour retirer le filtre de la plinthe, insérez les doigts dans les ouvertures carrées à gauche et à droite du filtre. Tirez vers vous. Reportez-vous à l'illustration 'Retrait et réinstallation du filtre de plinthe'.
- ④ Nettoyez les deux pièces en utilisant un chiffon doux non pelucheux et un détergent liquide à vaisselle dissout dans de l'eau tiède.
- ⑤ Rincez à l'eau propre, puis séchez avec un chiffon propre non pelucheux.

### Pour réinstaller le filtre et la grille de la plinthe :

- ⑥ Pour réinstaller le filtre de la plinthe, alignez les languettes du filtre sur les rails, puis poussez vers l'arrière jusqu'à ce qu'il s'enclenche solidement.
- ⑦ Pour réinstaller la grille de plinthe supérieure, alignez les crochets de fixation, puis poussez fermement la grille sur le produit jusqu'à ce qu'elle s'enclenche solidement (**C**).
- ⑧ Pour réinstaller le diviseur de débit d'air, alignez le diviseur sous l'indicateur de languettes de la grille, puis fixez-le sur les ailettes de la grille inférieure (**D**).

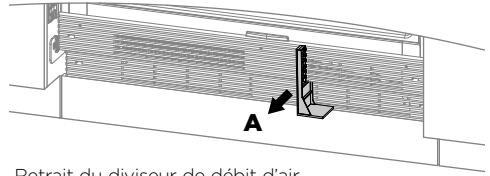

Retrait du diviseur de débit d'air

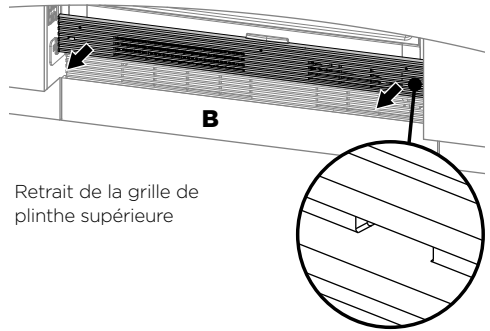

Retrait de la grille de plinthe supérieure

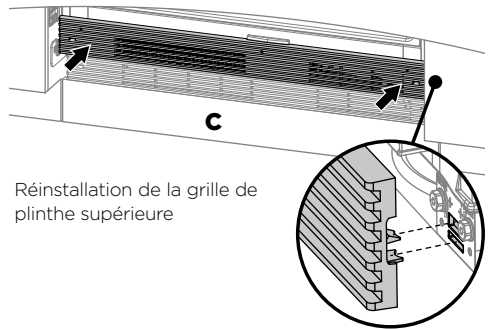

Réinstallation de la grille de plinthe supérieure

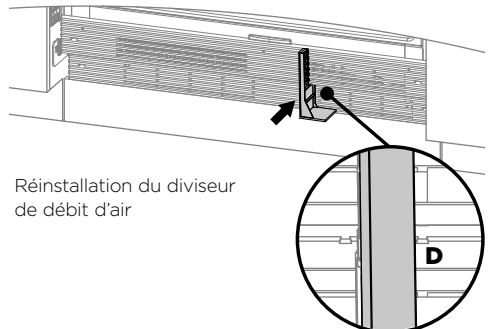

Réinstallation du diviseur de débit d'air

## Intérieur

- Il est important que l'intérieur du réfrigérateur demeure propre pour éviter la contamination des aliments.
- La quantité et le type d'aliments conservés déterminent la fréquence de nettoyage du réfrigérateur (toutes les 1 ou 2 semaines, idéalement).
- Pour faciliter le nettoyage, videz d'abord le réfrigérateur et retirez les tablettes en verre, les tablettes de porte et les bacs de rangement.
- N'utilisez pas de produits corrosifs, de substances abrasives, d'ammoniaque, de chlore, de javellisant, de détergents concentrés, de solvants ou de tampons à récurer abrasifs sur une partie quelconque de votre appareil. Certains de ces produits chimiques pourraient endommager votre appareil.
- Nettoyez toutes les surfaces en utilisant un chiffon doux et un détergent liquide doux dissout dans de l'eau tiède. Rincez à l'eau propre, puis séchez avec un chiffon propre non pelucheux.

### Tablettes en verre en porte-à-faux

- Nettoyez en utilisant un chiffon doux non pelucheux et un détergent liquide dissout dans de l'eau tiède.
- Rincez à l'eau propre, puis séchez avec un chiffon propre non pelucheux.

- ① Pour retirer les tablettes en verre, saisissez fermement les rebords avant et arrière de la tablette.
- ② Poussez la tablette vers le haut, à la verticale, afin de la déloger des butées de soutien à l'arrière.
- ③ Tirez la tablette vers vous.

### Porte-bouteilles simples

- Nettoyez en utilisant un chiffon doux non pelucheux et un détergent liquide dissout dans de l'eau tiède.
- Rincez à l'eau propre, puis séchez avec un chiffon propre non pelucheux.

### Système de contrôle de l'humidité

- Nous recommandons d'utiliser uniquement un détergent liquide dissout dans de l'eau tiède et un chiffon doux non pelucheux pour nettoyer la tablette en verre située au-dessus des bacs à fruits et légumes.
- Rincez à l'eau propre, puis séchez avec un chiffon propre non pelucheux.
- Vous n'avez pas besoin de démonter les pièces lors du nettoyage du couvercle de contrôle de l'humidité qui est fixé sous la tablette en verre.
- Nettoyez le couvercle en essayant simplement les rainures à l'aide d'un chiffon humide non pelucheux.

### Bacs à fruits et légumes et bac mince

Lors du nettoyage, utilisez uniquement un détergent liquide dissout dans de l'eau tiède et un chiffon doux non pelucheux. Rincez à l'eau propre, puis séchez avec un chiffon propre non pelucheux.

- ① Pour retirer un bac, faites-le sortir sur ses glissières et assurez-vous de le vider.
- ② Maintenez les coins de chaque côté du bac et poussez fermement le bac vers le haut pour le déloger des languettes de fixation.
- ③ Tirez le bac vers vous pour le retirer. Poussez les deux glissières dans le réfrigérateur.
- ④ Pour réinstaller le bac, faites sortir les glissières et placez le bac sur celles-ci.
- ⑤ Poussez le bac lentement sur les glissières jusqu'à ce qu'il s'enclenche sur celles-ci. Avant de l'utiliser, vérifiez que les languettes du bac sont solidement fixées aux glissières.

### IMPORTANT!

**Les glissières sont prélubrifiées afin de faciliter l'ouverture et la fermeture des bacs. Elles ne nécessitent aucune lubrification subséquente. Ne nettoyez pas la graisse appliquée sur les glissières, car elle est nécessaire à leur bon fonctionnement. N'immergez pas les glissières dans l'eau.**

### Bacs et plateau de congélateur

Il n'est pas nécessaire de retirer le plateau et les bacs de congélateur lors du nettoyage. Essuyez-les simplement avec un chiffon doux non pelucheux.

### Bac à glaçons

- Nous vous recommandons de nettoyer régulièrement votre bac à glaçons et de jeter régulièrement les vieux glaçons qui se trouvent dans le fond du ou des bac(s). Il n'est pas nécessaire de nettoyer les composants de l'appareil à glaçons.
- Lors du nettoyage, utilisez uniquement un détergent liquide dissout dans de l'eau tiède et un chiffon doux non pelucheux. Rincez à l'eau propre, puis séchez avec un chiffon propre non pelucheux.
- Vérifiez que la cuillère à glaçons est toujours placée devant le bac.
- Nous vous recommandons de désactiver l'appareil à glaçons lorsque vous quittez pour les vacances ou un congé. Reportez-vous à la section 'Appareil à glaçons automatique'.
- À votre retour, activez l'appareil à glaçons automatique et jetez le premier lot complet de glaçons produits. Reportez-vous à la section 'Appareil à glaçons automatique'.

### Vacances/congé

Laissez votre réfrigérateur fonctionner lorsque vous êtes en vacances ou congé.

### Pour les modèles Ice & Water

- Désactivez l'appareil à glaçons à partir du panneau de commande.
- Fermez l'alimentation en eau au réfrigérateur.
- À votre retour, rétablissez l'alimentation en eau au réfrigérateur.
- Pour vous assurer que le réservoir est rempli avec de l'eau fraîche, faites couler 1 gal (4 L) d'eau et jetez-la.
- Activez l'appareil à glaçons.
- Jetez le premier lot complet de glaçons produits.

## Pour une conservation optimale des aliments

- Conservez uniquement des aliments frais de grande qualité dans votre appareil.
- Conservez les aliments périssables dans l'appareil immédiatement après l'achat. La conservation à la température ambiante accélère la détérioration et peut entraîner une croissance microbienne néfaste.
- Les aliments tels que la viande, la volaille et les fruits de mer doivent être bien emballés ou scellés dans des emballages adéquats pour éviter la déshydratation, la détérioration des couleurs, la perte de saveur et le transfert d'odeurs.
  - Nous vous recommandons de ranger ces aliments sur la tablette inférieure de votre appareil ou dans l'un des bacs pour éviter les déversements accidentels et les contaminations croisées avec d'autres aliments.
- Assurez-vous de laisser refroidir suffisamment les aliments chauds et les boissons chaudes avant de les placer dans l'appareil. Les articles chauds peuvent faire augmenter la température des autres aliments à des niveaux risqués. Cela pourrait également causer de la condensation dans les aliments scellés — ce qui est indésirable.
- Il est préférable de ranger les boissons à la verticale dans les tablettes de porte ou sur les porte-bouteilles fournis.
- Assurez-vous de conserver séparément les aliments crus et cuits pour éviter toute contamination croisée.
- Consommez les aliments dans les périodes de conservation recommandées. Jetez les aliments présentant des signes de détérioration.
- Évitez d'ouvrir la porte inutilement pour maintenir des températures de conservation optimales dans votre appareil.
- Nous vous recommandons d'utiliser la fonction 'Fast Freeze' (Congélation rapide) lorsque vous ajoutez des aliments dans votre congélateur, notamment à votre retour de l'épicerie. Cette fonction permet de congeler les aliments le plus rapidement possible, en emprisonnant la fraîcheur et prolongeant la durée de conservation de vos aliments.

## Aliments rangés dans votre réfrigérateur

- Les produits laitiers tels que le beurre et les fromages doivent être rangés sur les tablettes de porte couvertes pour minimiser le transfert d'odeur ou l'absorption d'odeur provenant des autres aliments.
- Les œufs doivent être rangés dans leur boîte pour éviter l'absorption d'odeurs fortes par leur structure de coquille poreuse.

## Aliments rangés dans votre congélateur

- Nous vous recommandons de refroidir des boissons gazeuses dans votre congélateur uniquement lorsque la fonction 'Bottle Chill' (Refroidissement de bouteille) est activée.
  - Ne placez jamais de boissons gazeuses dans le congélateur sans avoir activé cette fonction. Le refroidissement de boissons pendant de longues périodes peut entraîner la congélation du liquide et une explosion de la bouteille/canette.
- Assurez-vous d'évacuer l'air des emballages pour éviter la formation de grands cristaux de glace et l'apparition de brûlure de congélation.
- Nous vous recommandons de décongeler les aliments dans le réfrigérateur pour en maintenir la fraîcheur et la qualité. Assurez-vous de ne jamais recongeler les aliments partiellement ou entièrement décongelés — faites-les cuire immédiatement.

## Défaillances

- Comptez le nombre de bips émis lors de l'ouverture de la porte du compartiment réfrigérateur.
- Notez le nombre et la séquence des témoins de température affichés sur le panneau de commande interne, puis contactez un technicien de service formé et supporté par Fisher & Paykel pour demander une réparation. Vous pouvez également le faire en visitant le site [fisherpaykel.com](http://fisherpaykel.com) ou en contactant notre centre de service à la clientèle.
- Pour arrêter l'alarme de défaillance, appuyez sur n'importe quelle touche du panneau de commande **interne**.

## Sons émis par le réfrigérateur

Les réfrigérateurs ActiveSmart™ sont conçus pour offrir une excellente cote d'efficacité énergétique et un rendement de refroidissement exceptionnel. Par conséquent, vous pourriez entendre des sons différents de ceux produits par votre ancien réfrigérateur.

### Parmi les sons émis normalement pendant le fonctionnement, on compte :

- **Son du ventilateur.** Les réfrigérateurs ActiveSmart™ sont pourvus de ventilateurs dont la vitesse varie en fonction des besoins. Pendant les périodes de refroidissement, comme lorsque la porte est ouverte fréquemment, les ventilateurs font circuler l'air froid dans le réfrigérateur et le congélateur. Cela est tout à fait normal.
- **Sons de craquement ou claquement.** Ces sons peuvent être émis lorsque la fonction de décongélation automatique est activée.
- **Son d'écoulement d'eau.** Le fluide réfrigérant du système peut produire un bruit d'ébullition ou de gargouillement.
- **Sifflement après la fermeture de la porte du congélateur.** Ce sifflement est produit par la différence de pression entre l'air chaud qui est soudainement refroidi en pénétrant dans le congélateur et la **pression d'air extérieure**.
- **Sons de bourdonnement.** Ces sons produits par le fonctionnement du compresseur sont tout à fait normaux.
- **Bruits de joint d'étanchéité.** Ces bruits peuvent se produire normalement avec le temps, en raison d'une accumulation de saletés et/ou de salissures. Consultez la section 'Nettoyage et entretien'.
- **Sons de l'appareil à glaçons et du distributeur d'eau :**
  - Fonctionnement du moteur (léger bourdonnement).
  - Écoulement de l'eau lors du remplissage de l'appareil à glaçons et/ou du réservoir.
  - Ouverture et fermeture du robinet d'eau (sifflement).
  - Glaçons se détachant du plateau (craquement).
  - Glaçons tombant dans le bac (bruit sourd).
- **D'autres sons peuvent être émis pour les raisons suivantes :**
  - Appareil qui n'est pas de niveau
  - Plancher inégal ou faible
  - Présence de bouteilles ou de contenants sur les tablettes

# DÉPANNAGE

Si vous éprouvez des problèmes avec votre appareil, vérifiez d'abord les points suivants avant de communiquer avec un technicien de service local formé et supporté par Fisher & Paykel ou le centre de service à la clientèle.

Vous pouvez vous procurer des pièces et accessoires en communiquant avec le centre de service à la clientèle de Fisher & Paykel ou en ligne sur le site [fisherpaykel.com](http://fisherpaykel.com) (ce service est disponible uniquement dans certaines régions).

## Tous les modèles

| PROBLÈME  | CAUSES POSSIBLES   | SOLUTIONS   |
|---|--|---|
| L'appareil ne fonctionne pas                                | Aucune alimentation à la prise de courant.                     | Assurez-vous que la fiche est bien branchée et que l'alimentation est activée.<br>Vérifiez le fonctionnement d'un autre appareil avec la même prise de courant.<br>Vérifiez les fusibles du domicile. |
| Le dispositif d'éclairage ne s'allume pas                   | Le dispositif d'éclairage ne fonctionne pas.                   | Le dispositif d'éclairage ne peut pas être réparé par l'utilisateur. Contactez un technicien de service formé et supporté par Fisher & Paykel.  |
|   | Le réfrigérateur ne fonctionne pas.                            | Assurez-vous que l'alimentation du réfrigérateur est activée à la prise de courant ou à l'interrupteur de sectionnement.  |
| Le moteur fonctionne pendant de longues périodes            | La température est élevée.                                     | Ouvrez la porte le moins souvent possible pour permettre à la température de se stabiliser.   |
|   | Ouvertures fréquentes de la porte.                             |   |
|   | Grande quantité d'aliments ajoutés récemment.                  |   |
|   | Le réglage de température est trop bas.                        | Consultez la section 'Instructions d'utilisation'.  |
| La température des compartiments est trop élevée            | Les portes ne sont pas étanches.                               | Assurez-vous que l'appareil est de niveau et que les joints d'étanchéité sont propres. Consultez la section 'Nettoyage et entretien'.   |
|   | Le réglage de température est incorrect.                       | Consultez la section 'Instructions d'utilisation'.  |
|   | Ouvertures fréquentes de la porte.                             | Ouvrez la porte le moins souvent possible pour permettre à la température de se stabiliser.   |
| Congélation des aliments dans le compartiment réfrigérateur | Grande quantité d'aliments ajoutés récemment.                  |   |
|   | Le réglage de température est incorrect.                       | Consultez la section 'Instructions d'utilisation'.  |
|   | Les aliments sont placés directement devant les sorties d'air. | Déplacez les aliments sensibles au froid à bonne distance de la partie arrière centrale des tablettes.  |

# DÉPANNAGE

## Tous les modèles

| PROBLÈME  | CAUSES POSSIBLES  | SOLUTIONS   |
|---|---|---|
| Bruits inhabituels  | L'appareil n'est pas stable ou de niveau.<br><br>Le congélateur est en mode dégivrage.  | Consultez le livret 'Instructions d'installation'.<br><br>Cela est normal.  |
| Alarme de défaillance émise lors de l'ouverture de la porte du compartiment réfrigérateur |   | Notez le nombre de bips émis, ainsi que le nombre et la séquence des témoins de température affichés sur le panneau de commande <b>interne</b> .<br><br>Communiquez avec le centre de service à la clientèle. |
| Accumulation d'eau dans les bacs à fruits et légumes                                      | L'eau produite par les fruits et les légumes se condense.   | Une petite quantité de condensation est bénéfique pour la conservation des fruits et légumes.<br><br>Essayez l'eau avec un chiffon.   |
| L'extérieur de l'appareil est chaud   | Cela est normal.  |   |
| Condensation à l'extérieur du réfrigérateur/ congélateur.                                 | Cela n'est pas inhabituel lorsque le climat est très humide.  | Essayez la condensation.  |
| Condensation à l'intérieur du compartiment réfrigérateur                                  | Ouvertures fréquentes ou prolongées de la porte.<br><br>Le joint d'étanchéité de la porte présente une fuite.<br><br>Cela n'est pas inhabituel lorsque le climat est très humide. | Ouvrez la porte le moins souvent possible.<br><br>Assurez-vous que le joint repose à plat et qu'il est parfaitement étanche.<br><br>Essayez la condensation.  |
| Plateau/bac difficile à ouvrir et fermer  | Obstruction causée par un matériel d'emballage.   | Assurez-vous qu'aucun aliment ou matériel d'emballage n'est coincé à l'arrière du plateau/bac.  |
| Les glaçons ont un goût inhabituel  | Des emballages non scellés peuvent transmettre l'odeur ou le goût.  | Jetez les glaçons et nettoyez le bac à glaçons. Consultez la section 'Nettoyage et entretien'.<br><br>Emballer ou recouvrez les aliments qui dégagent une forte odeur.  |
| Bruit de joint d'étanchéité excessif  | Ce bruit pourrait être causé par une accumulation de saletés et/ou de salissures.   | Consultez la section 'Nettoyage et entretien'.  |
| La porte ne ferme pas   | Un objet empêche la porte de fermer.  | Retirez cet objet.  |

# DÉPANNAGE

## Modèles Ice & Water uniquement

| PROBLÈME   | CAUSES POSSIBLES   | SOLUTIONS  |
|--|--|--|
| L'appareil à glaçons automatique ne fonctionne pas | L'appareil à glaçons n'est pas activé.   | Activez l'appareil à glaçons (consultez la section 'Appareil à glaçons automatique').  |
|  | L'alimentation en eau est fermée ou non raccordée.                                       | Raccordez l'alimentation en eau.   |
|  | Le compartiment congélateur ne fonctionne pas.   | Communiquez avec le centre de service à la clientèle.  |
|  | La pression d'eau est trop faible.   | Vérifiez la pression d'eau.  |
|  | La conduite d'eau est entortillée ou écrasée.  | Vérifiez si la conduite est entortillée ou écrasée.  |
|  | Le filtre est bloqué.  | Le filtre à eau doit être remplacé.  |
| Des glaçons sont coincés dans le bac à glaçons.    |  | Retirez le bac à glaçons, délogez les glaçons, puis enlevez les amas de glace. Réinstallez le bac à glaçons.   |
|  |  |  |
| Les glaçons ont un goût inhabituel                 | Des emballages non scellés peuvent transmettre l'odeur ou le goût.                       | Jetez les glaçons et nettoyez le bac à glaçons. Consultez la section 'Nettoyage et entretien'.   |
|  |  | Emballez ou recouvrez les aliments qui dégagent une forte odeur.   |
| Le mauvais goût provient de l'eau.                 |  | Vous pouvez vous procurer des cartouches de filtre de rechange en visitant le site <a href="http://fisherpaykel.com">fisherpaykel.com</a> ou en appelant le service à la clientèle de Fisher & Paykel.   |
|  |  |  |
| Production de glaçons trop lente                   | La porte pourrait être entrouverte.  | Fermez la porte.   |
|  | La température du congélateur est trop élevée.   | Réglez la température à un réglage plus froid. (Consultez la section 'Instructions d'utilisation'.)  |
| Les glaçons sont de trop petite taille             | La pression d'eau est faible.  | Vérifiez la pression d'eau.  |
|  | Le filtre est bloqué.  | Remplacez la cartouche de filtre. Vous pouvez vous procurer des cartouches de filtre de rechange en visitant le site <a href="http://fisherpaykel.com">fisherpaykel.com</a> ou en appelant le service à la clientèle de Fisher & Paykel. Les instructions d'installation du filtre à eau de rechange sont fournies avec le filtre. |
| Glace mouillée/ amas de glace                      | La porte du congélateur est ouverte pendant de longues périodes.                         | Frappez doucement sur les glaçons pour les déloger, ou si de gros amas de glace se sont formés, videz le bac pour fabriquer de nouveaux glaçons.   |
|  | La température ambiante est élevée.  |  |
|  | Le bac à glaçons a été laissé hors du compartiment congélateur pendant un certain temps. |  |
|  | Les glaçons se collent ensemble avec le temps.   |  |



# DÉPANNAGE

## Modèles Ice & Water uniquement

| PROBLÈME   | CAUSES POSSIBLES  | SOLUTIONS  |
|--|---|--|
| L'eau présente un goût/une odeur désagréable           | Le réfrigérateur n'a pas été utilisé pendant un certain temps.                  | Rincez le système de filtration d'eau. Pour remplir le réservoir avec de l'eau fraîche, faites couler 1 gal (4 L) d'eau et jetez-la.   |
| Mauvaise qualité de l'eau                              | Le réfrigérateur n'a pas été utilisé pendant un certain temps.                  | Rincez le système de filtration d'eau. Pour remplir le réservoir avec de l'eau fraîche, faites couler 1 gal (4 L) d'eau et jetez-la.   |
| Le distributeur d'eau ne fonctionne pas                | L'alimentation en eau est fermée ou non raccordée.                              | Ouvrez l'eau.  |
|  | La conduite d'alimentation pourrait être bloquée.                               | Vérifiez si la conduite raccordée est entortillée ou présente des fuites.  |
|  | À la première installation, de l'air peut être emprisonné dans le système.      | Pour évacuer l'air, utilisez le distributeur pour faire couler 1 gal (4 L) d'eau.  |
|  | Le filtre peut être bloqué et doit être remplacé.                               | Remplacez la cartouche de filtre. Vous pouvez vous procurer des cartouches de filtre de rechange en visitant le site <a href="http://fisherpaykel.com">fisherpaykel.com</a> ou en appelant le service à la clientèle de Fisher & Paykel.   |
| Le premier verre d'eau est chaud                       | L'eau est gelée dans le réservoir.  | Augmentez la température des compartiments réfrigérateur et congélateur.   |
|  | Le distributeur n'a pas été utilisé pendant un certain temps.                   | Jetez le premier verre d'eau produit par le distributeur d'eau.  |
| Des gouttes s'écoulent du plateau d'égoûtage           | Le réservoir a été vidé récemment.  | Laissez l'eau refroidir.   |
|  | De l'air est emprisonné dans le réservoir.<br>Un nouveau filtre a été installé. | Rincez le système de filtration d'eau.<br>Faites couler et jetez 1 gal (4 L) d'eau, puis relâchez la plaque du distributeur pendant 2 autres minutes.<br>Faites couler et jetez de nouveau 1 gal (4 L) d'eau. Cela permettra d'évacuer l'air emprisonné dans le réservoir d'eau et le système de filtration. |
| Le débit d'eau est réduit                              | La cartouche de filtre est bloquée. Vérifiez si l'icône de filtre s'allume.     | Remplacez la cartouche de filtre. Vous pouvez vous procurer des cartouches de filtre de rechange en visitant le site <a href="http://fisherpaykel.com">fisherpaykel.com</a> ou en appelant le service à la clientèle de Fisher & Paykel.   |
|  | Conduite d'alimentation en eau entortillée.                                     |  |
| Accumulation de glace dans le compartiment congélateur | La porte du congélateur ne ferme pas correctement.                              | Déplacez les aliments dans le congélateur afin de pouvoir fermer la porte correctement.  |
|  |   | Vérifiez et nettoyez le joint d'étanchéité de la porte.  |
| Sons produits par l'appareil à glaçons                 | Fonctionnement normal de l'appareil à glaçons.                                  | Consultez la section 'Avertissements à l'intention de l'utilisateur et sons'.  |
| Les glaçons sont de trop petite ou grande taille       | La pression d'eau est insuffisante ou excessive.                                | Vérifiez la pression d'eau.  |

## DIRECTIVE EUROPÉENNE 2012/19/UE RELATIVE AUX DÉCHETS D'ÉQUIPEMENTS ÉLECTRIQUES ET ÉLECTRONIQUES (DEEE)

---

**UE** Cet appareil est marqué conformément à la Directive Européenne 2012/19/UE relative aux Déchets d'Équipements Électriques et Électroniques (DEEE). En vous assurant que ce produit soit mis au rebut de manière adéquate, vous aidez à prévenir les conséquences négatives potentielles pour l'environnement et la santé humaine, causées par une manutention inappropriée de ce produit.

Le symbole , apposé sur la plaque signalétique ou les documents qui accompagnent le produit, indique que cet appareil ne doit pas être traité avec les déchets ménagers. Vous devez le remettre à un point de collecte approprié pour le recyclage des équipements électriques et électroniques. La mise au rebut de l'appareil doit être effectuée conformément aux réglementations environnementales locales, en veillant à ce que le circuit frigorifique ne soit pas endommagé.

Pour obtenir des informations supplémentaires au sujet du traitement, de la récupération et du recyclage de ce produit, veuillez communiquer avec votre municipalité, le service de collecte des ordures ménagères ou le détaillant Fisher & Paykel qui vous a vendu ce produit.

## SERVICE ET GARANTIE

---

Pour plus de détails sur la garantie du fabricant et les coordonnées pour le service, reportez-vous au manuel d'entretien et de garantie distinct, fourni avec votre appareil.

Ce produit a été conçu pour une utilisation dans un environnement domestique normal (résidentiel). Il n'est pas conçu pour une utilisation commerciale quelconque. Toute utilisation commerciale affectera la garantie du fabricant de ce produit

Remplir et conserver pour référence ultérieure :

Modèle \_\_\_\_\_

N° de série \_\_\_\_\_

Date d'achat \_\_\_\_\_

Acheteur \_\_\_\_\_

Détaillant \_\_\_\_\_

Ville \_\_\_\_\_

État/Province \_\_\_\_\_

Code postal \_\_\_\_\_

Pays \_\_\_\_\_

**FISHERPAYKEL.COM**

© Fisher & Paykel Appliances 2019. Tous droits réservés.

Les caractéristiques de produit présentées dans ce livret s'appliquent aux modèles et produits spécifiques qui y sont décrits à la date de publication. Dans le cadre de notre politique d'amélioration en permanence de nos produits, ces caractéristiques peuvent être modifiées à tout moment. Nous vous recommandons de vérifier auprès de votre détaillant que ce livret décrit le produit actuellement disponible.

**US CA**

**849754C 09.19**