

FISHER & PAYKEL

INNEBYGD STEKEOVN

MINIMAL

OB60SMPTDG1, OB60SMPTDB1

CONTEMPORARY

OB60SDPTDX2

INSTALLASJONSVEILEDNING

EU

⚠ ADVARSEL!**Fare for elektrisk støt**

Hvis disse rådene ikke følges, kan det føre til elektrisk støt eller død.

- Koble produktet fra strømmettet før du utfører arbeid på den elektriske delen av det.
- Tilkobling til et godt jordingssystem er helt nødvendig og obligatorisk.
- Endringer i husets ledningsnett må kun utføres av en faglært elektriker.

⚠ ADVARSEL!**Brannfare**

Hvis disse rådene ikke følges, kan det føre til overoppheting, brann og personskaade.

- Ikke bruk adaptere, reduksjonsstykker eller forgreninger til å koble dette apparatet til strømmettet.

⚠ ADVARSEL!**Fare for kutt**

Mangel på forsiktighet kan føre til skade.

- Vær forsiktig: Noen kanter er skarpe.

ADVARSEL!

For å unngå fare må du følge disse instruksjonene nøye før du installerer eller bruker dette produktet.

- Gjør denne informasjonen tilgjengelig for installatøren – det kan redusere installasjonskostnadene.
- Dette produktet skal kun installeres og kobles til strømmettet av en faglært person i henhold til disse installasjonsinstruksjonene og i samsvar med gjeldende lokale bygge- og elektrisitetsforskrifter. Hvis produktet ikke installeres på riktig måte, kan det føre til at garanti- eller ansvarskrav blir ugyldige.
- Hvis strømkabelen er skadet, må den skiftes ut av produsenten, dennes serviceagent eller en tilsvarende faglært person for å unngå fare.
- Skillebryter: Kontroller at denne ovnen er koblet til en krets som har en skillebryter som sikrer fullstendig frakobling fra strømforsyningen i henhold til reglene for elektriske anlegg.
- Ovnen må være jordet.
- Ikke bruk adaptere, reduksjonsstykker eller forgreninger til å koble ovnen til strømmettet, da dette kan føre til overoppheting og brann.
- Produktet må ikke installeres bak en dekorativ dør, da dette kan forårsake overoppheting.
- Vær ekstra forsiktig så du ikke skader listen nederst på ovnen under installasjonen. Listen er viktig for riktig luftsirkulasjon og for at døren skal kunne åpnes og lukkes uten hindringer. Produsenten påtar seg ikke noe ansvar for skader som skyldes feil installasjon.

VIKTIG!**OPPBEVAR DISSE INSTRUKSJONENE**

Ikke alle modellene som vises i denne installasjonsveiledningen, er tilgjengelige i alle land, og dette kan endre seg når som helst. For å få oppdatert informasjon om hvilke modeller og spesifikasjoner som er tilgjengelige i ditt land, kan du gå til nettstedet vårt, www.fisherpaykel.com eller kontakte din lokale Fisher & Paykel-forhandler.

FØR INSTALLASJON

Sørg for at:

- kjøkkenbenken og nisjen til ovnen er kvadratiske og i vater og har de nødvendige dimensjonene
- installasjonen oppfyller alle krav til klaring og gjeldende standarder og forskrifter
- skillebryteren er lett tilgjengelig for kunden når ovnen er installert
- elektrikerens sørger for at lengden på den frie strømkabelen kan nå fra bakerst i bunnen av nisjen til minst 1,5 meter foran den nederste kanten av åpningen
- kablet kan gå inn i nisjen fra siden, øverst eller nederst, men øverst må den gå inn bak i nisjen
- ovnens uttak (hvis den har det) er utenfor nisjen hvis ovnen er inntil bakveggen
- ovnen står på et underlag som tåler vekten av den
- høyden fra gulvet er passe for kunden
- du rådfører deg med lokale bygningsmyndigheter og forskrifter hvis du er usikker på noe angående installasjonen

VIKTIG!

Enkelte miljøfaktorer og matlagingsmetoder kan forårsake kondens i og rundt ovnen under bruk. For å beskytte kjøkkenskapene mot mulig skade på grunn av hyppig og kraftig kondens anbefaler vi å fuktsikre ovnsrommet.

ETTER INSTALLASJON

- Stekeovnsdøren kan åpnes helt uten hindringer.
- Strømkablet berører ingen varme metalleder.
- Skillebryteren er lett tilgjengelig for kunden når ovnen er installert.
- Du fyller ut «Endelig sjekklister» når installasjonen er ferdig.
- Hvis du ikke oppnår riktig ytelse etter at du har fulgt instruksjonene, kan du kontakte nærmeste autoriserte Fisher & Paykel-servicesenter, kundeservice eller kontakte oss via vårt lokale nettsted som er oppført på slutten av dette dokumentet.

INSTALLASJONSMILEPÆLER

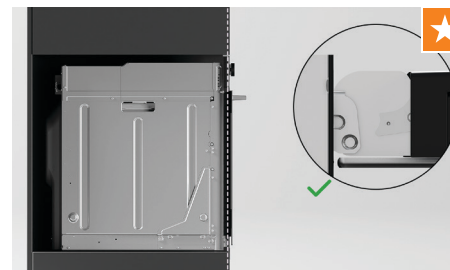

Milepælindikator

Disse milepælene representerer områder som er avgjørende for en optimal installasjon. Disse trinnene krever ekstra oppmerksomhet fra installatøren og bør kvalitetstrolleres når de er fullført.

MILEPÆL-LENKER



Kontroller at begge hengslene er helt låst før du lukker døren.



Juster ovnen slik at den er på linje med skapene og hvitevarene ved siden av.

KOMPONENTER

DELER

Inkludert

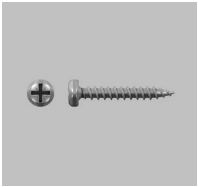

Skruer (2)

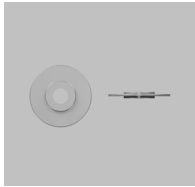

Festemutter til
metallhyllenes sider (2)

VERKTØY

Ikke inkludert



Elektrisk skrutrekker

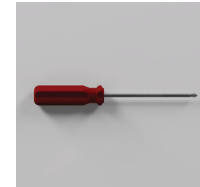

Stjerneskrutrekker

PRODUKTDIMENSJONER

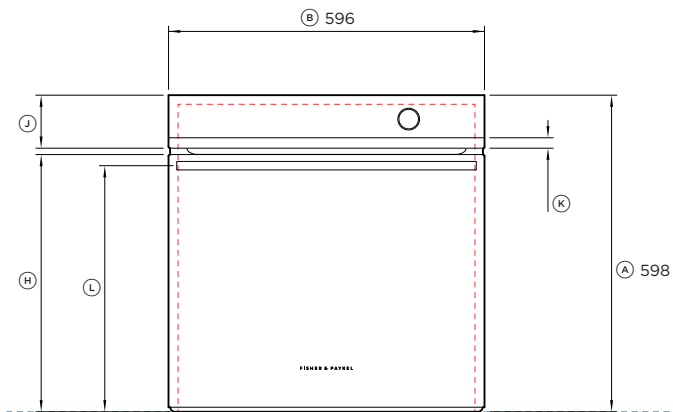
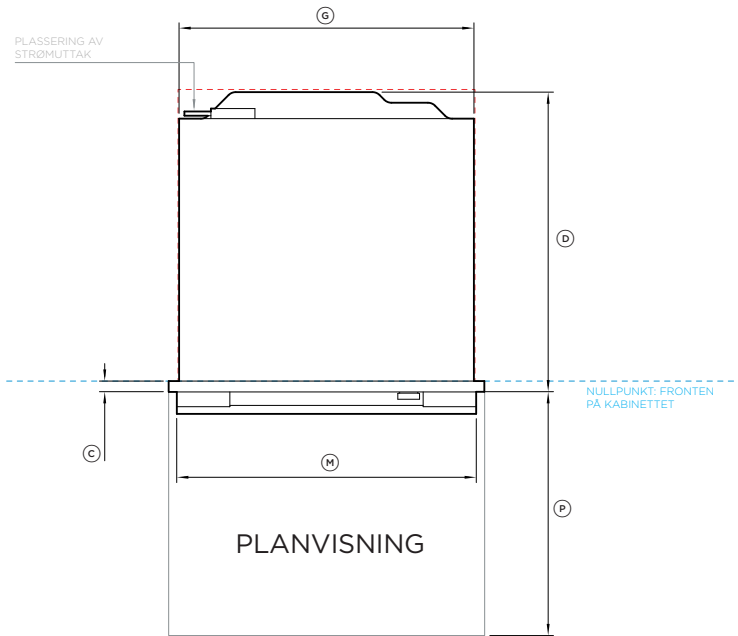

VISNING FORFRA

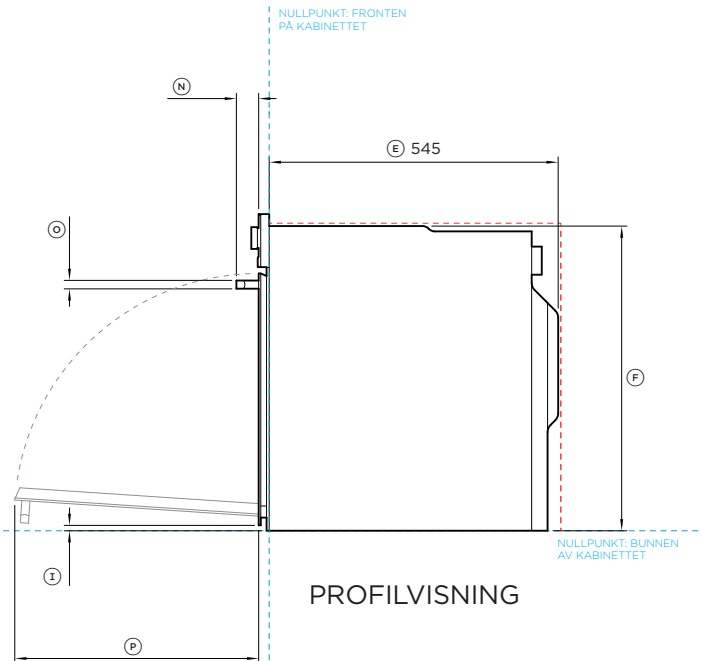

PROFILVISNING

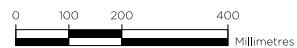

| Produktets dimensjoner | mm |
|--|-----|
| A Total høyde på ovnen | 598 |
| B Total bredde på ovnen | 596 |
| C Dybde på frontramme (dreieknapp, håndtak og frontlist i rustfritt stål ikke medregnet) | 20 |
| D Dybde på ovnskabinettet og frontramme (dreieknapp, håndtak og frontlist i rustfritt stål ikke medregnet) | 565 |
| E Dybde på kabinettet | 545 |
| F Høyde på kabinettet | 475 |
| G Bredde på kabinettet | 556 |
| H Høyde fra nedre nullpunkt til toppen av ovnsdøren | 487 |
| I Avstand fra nedre nullpunkt til bunnen av døren | 12 |
| J Høyde på betjeningspanelet | 100 |
| K Høyde på platen i rustfritt stål på betjeningspanelet | 20 |
| L Høyde fra nedre nullpunkt til håndtakets senterlinje | 464 |
| M Bredde på håndtaket | 565 |
| N Dybde på håndtaket (målt fra forsiden av døren) | 42 |
| O Tykkelse på håndtaket | 16 |
| P Dørens dybde (åpen) (målt fra dørens forside) | 460 |

| Minimumsklaringer | mm |
|--|-----|
| Minimum innvendig høyde på nisjen | 580 |
| Minimum innvendig bredde på ovnsrommet | 560 |
| Minimum innvendig dybde på ovnsrommet | 550 |

VIKTIG MERKNAD: I hele denne veiledningen kan målene variere med ± 2 mm

INDIKERER PRODUKTETS NULLPUNKT -----
INDIKERER KLARING TIL SKAP -----

SKAPDIMENSJONER

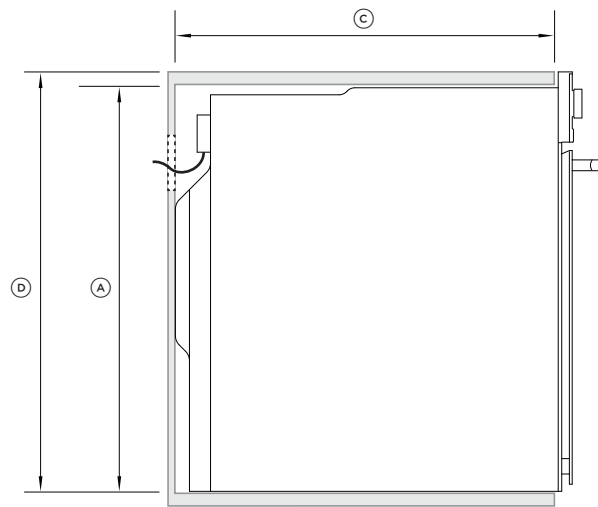

PROFIL

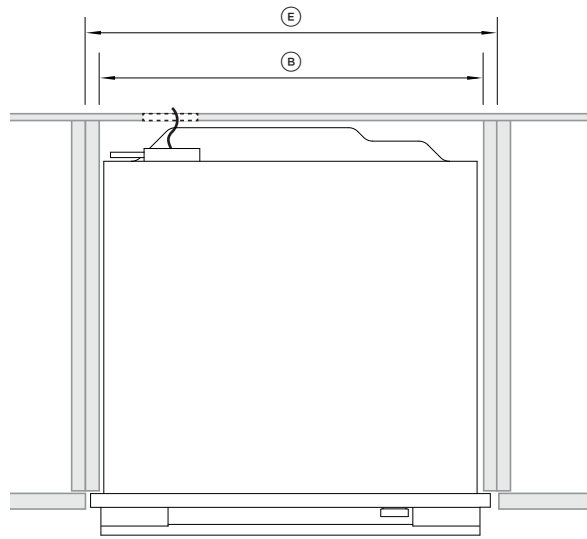

PLAN

UTSTIKKENDE INSTALLASJON

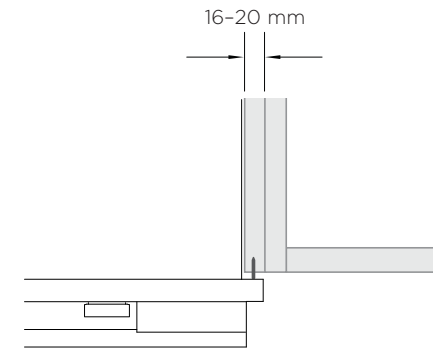

FLUKTENDE INSTALLASJON

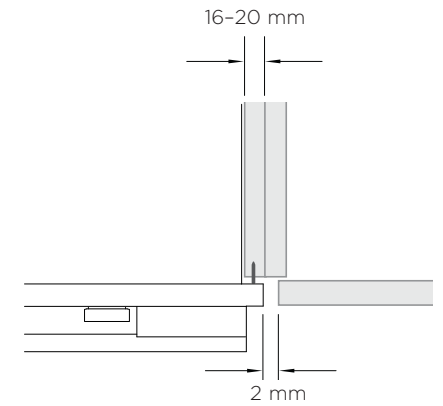

SKAPDIMENSJONER

| | MM |
|--|-----------|
| Ⓐ Minimum innvendig bredde på ovnsrommet | 560 |
| Ⓑ Skapets totale bredde | 600 |
| Ⓒ Skapets totale høyde | 600 |
| Ⓓ Minimum innvendig høyde på nisjen | 580 |
| Ⓔ Minimum innvendig dybde på ovnsrommet | 550 |

Hvis du installerer en koketopp over ovnen, må du sørge for tilstrekkelig klaring i henhold til instruksjonene fra koketoppens produsent.

SJEKKE NISJEN

①

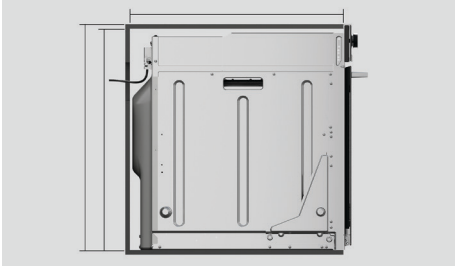

Mål dimensjonene i nisjen. Sørg for at alle minimumsspesifikasjonene er oppfylt. Se side 6.

②



Ved installasjon med mørke skap må du sjekke at kontrasterende lister er vurdert og installert.

③

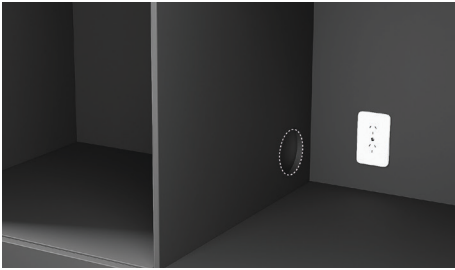

Sørg for at tilgangen til strømnettet er i samsvar med lokale forskrifter. Se side 8 for mer informasjon.

④

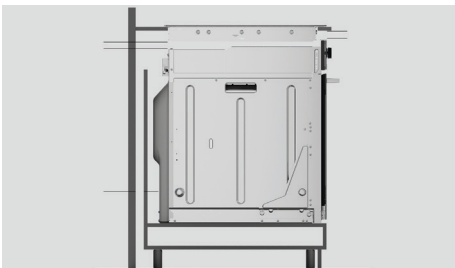

Sørg for at eventuelle krav til ventilasjon av koketoppen er tatt hensyn til.

PAKKE UT PRODUKTET

- Ikke bruk håndtaket til å løfte eller flytte produktet.
- Behold all emballasje til produktet er inspisert.
- Inspiser produktet for skader fra transporten. Hvis du oppdager en skade, må du kontakte forhandleren eller butikken der du kjøpte produktet, for å rapportere skaden.
- Fisher & Paykel er ikke ansvarlig for transportskader.

①



Klipp over alle stroppene og fjern lokket på esken.

②



Løft opp papphylsen og fjern eventuell transportemballasje.

③



Legg eventuelt tilbehør til side.

④



Kasser emballasjen på en forsvarlig måte.

TA AV DØREN

①

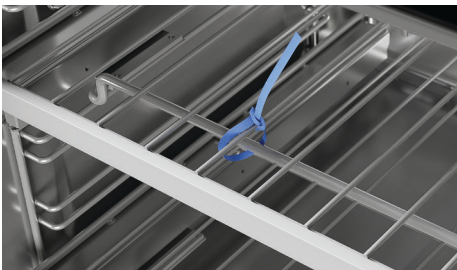

Åpne døren og fjern alle buntebånd og all emballasje som holder ovnshyllene på plass.

②



Ta tak i hyllene foran mens du holder trådhyllen og rammen sammen. Løft opp og dra ut av ovnen.

③



Finn hengsellåsene på hver side av døren. Skyv dem opp for å frigjøre dem.

④

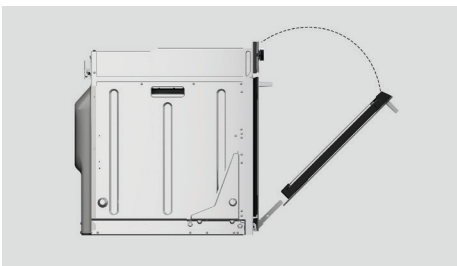

Hold i døren på begge sider mens du lukker den delvis og trekker den forsiktig av hengslene.

KOBLE TIL STRØM

- Denne ovnen skal kun kobles til strømnettet av en faglært person.
- Denne ovnen må være jordet.

Før du kobler ovnen til strømnettet, må du kontrollere at:

husets ledningsnett er egnet for ovnens strømforbruk (som angitt på typeskiltet) spenningen tilsvarer verdien som er oppgitt på typeskiltet

| MODELLKODE | MAKS. EFFEKT (W) | HZ | SPENNING (V) | AMPERE (A) |
|------------|------------------|----------|--------------|------------|
| OB60S | 2800-3300 | 50-60 Hz | 220-240 V~ | 12,8-13,8 |

①

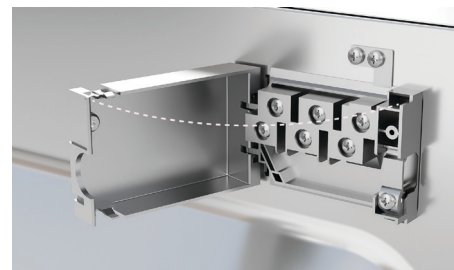

Løsne klipsen og løft dekkelet for å få tilgang til rekkeklemmen.

②

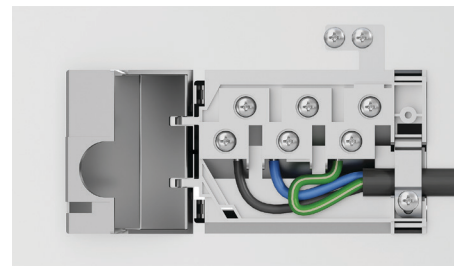

Koble til rekkeklemmen som vist. Sørg for at ovnen er riktig jordet og kabelklemmen er strammet før du lukker dekkelet.

PLASSERE OVNEN I NISJEN

①



Kun enkelte modeller*:

På mørke skap kan den medfølgende listen brukes til å fremheve den kontrasterende finishen.

For å installere må du fjerne beskyttelsesstrimmelen og trykke fast listen til nisjen.

②



Løft produktet inn i nisjen.

SETTE PÅ DØREN IGJEN

①

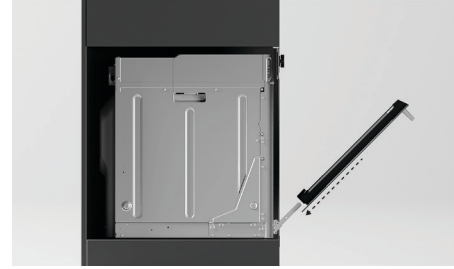

Hold i døren på begge sider og løft den forsiktig tilbake på hengslene.

②



Åpne døren helt, skyv begge låsespakene ned og lås den på plass.

③

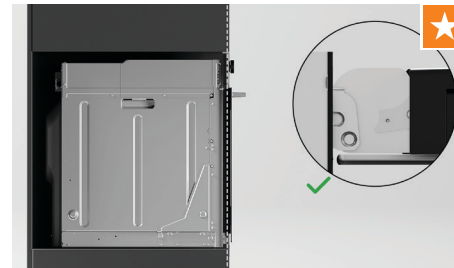

Kontroller at begge hengslene er helt låst før du lukker døren.

JUSTERE OG SIKRE

①



Juster ovnen slik at den er på linje med skapene og hvitevarene ved siden av.

②



Med produktet som veiledning forborer du to hull på 3 mm.

③



Fest stekeovnen til nisjen med de to medfølgende #7x13 plateskruene.

MONTERE HYLLER

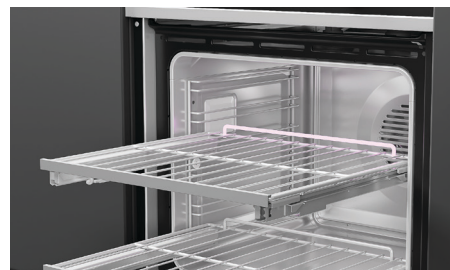

Uttrekkshyller

Sett hyllene tilbake i ovnen i ønsket høyde. Sørg for at hyllene er i vater og riktig plassert, med beskyttelseskannten bakerst.

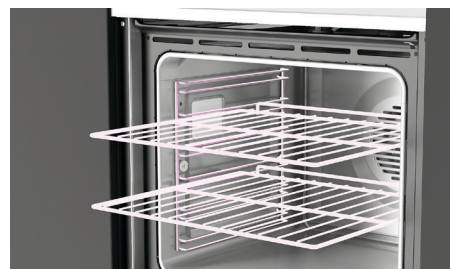

Trådhyller

Skyv hyllene inn i ovnsrommet.



Fest uttrekkshylleholderne

Sørg for at gliderne er plassert riktig vei, med den trekantete fliken forrest.

Monter de øverste klipsene over siderillene. Den forreste klipsen skal monteres så langt frem på siderillene som mulig. Kontroller at den bakre klipsen er klikket på plass.

Klikk de nederste klipsene på plass.

TEST OVNEN



Følg veiledningen på skjermen for å sikre at ovnen kommer på og varmes opp som den skal.

Se brukerhåndboken for å få mer informasjon.

SJEKKLISTE FOR INSTALLATØR

FYLLES UT AV INSTALLATØREN

- Kontroller at ovnen er i vater og solid montert i skapet.
 - Sjekk at den nederste listen er uskadet.
 - Åpne ovnsdøren sakte til den er helt åpen og kontroller at det er tilstrekkelig klaring mellom bunnen av døren og den nederste listen.
Dette er for å sikre korrekt luftsirkulasjon. Hvis den nederste listen er skadet, må du rette den ut og sørge for at ovnsdøren kan åpnes helt uten hindringer.
 - Fjern all innvendig emballasje (inkludert de runde gule emballasjeholderne som holder tilbehørsesken på plass).
 - Kontroller at alle ovnsventiler og -åpninger er åpne og fri for hindringer og skade.
- Hvis ikke alle ventilene er åpne, kan det påvirke produktets ytelse.**
- Sørg for at skillebryteren er tilgjengelig for kunden.

Fyll ut og oppbevar på et trygt sted:

Modell _____

Serienr. _____

Kjøpsdato _____

Kjøper _____

Forhandlerens adresse _____

Installatørens navn _____

Installatørens signatur _____

Installasjonsfirma _____

Installasjonsdato _____

FISHERPAYKEL.COM

© Fisher & Paykel Appliances 2024. Alle rettigheter forbeholdes.

Modellene som vises i denne veiledningen, er kanskje ikke tilgjengelige i alle markeder og kan endres når som helst.

Produktspesifikasjonene i denne veiledningen gjelder for de spesifikke produktene og modellene som er beskrevet på utgivelsesdatoen. I tråd med politikken vår om kontinuerlig produktforbedring kan disse spesifikasjonene endres når som helst.

Hvis du vil ha informasjon om hvilke modeller og spesifikasjoner som er tilgjengelige i ditt land, kan du gå til nettstedet vårt eller kontakte din lokale Fisher & Paykel-forhandler.