

# FISHER & PAYKEL

## 紧凑型组合蒸汽烤箱

---

简约型

OS60NMTNG1 和 OS60NMTNB1 型号

用户指南

简体中文



# 目录

---

安全警告	4
首次使用	8
菜单	10
设置功能	11
调试烤箱	14
设置水硬度	15
烹饪选项	16
有线温度传感器	17
无线温度传感器	18
烤箱搁架	19
保养和清洁	20
侧架	22
更换烤箱照明灯	24
手动开门	26
清洁烤箱门	27
蒸汽清洁	33
除垢	34
烘干程序	35
故障排除	36
故障代码	39
食物接触材料声明	40
制造商保修和服务指南	42

---

## 注册

登录公司网站 [fisherpaykel.com/register](https://fisherpaykel.com/register) 注册你购买的电器。

**⚠警告!**



**有触电危险**

如不遵照此建议，可能会造成触电伤亡事故。

- 先断开墙壁上的微波炉电源，然后再更换微波炉灯泡。
- 在处理此电器的电气部分之前，必须先断开总电源。
- 必须连接良好接地线。
- 室内布线必须由资深电工进行改动。

**⚠警告!**



**有火灾危险**

如不遵照此建议，可能会造成过热、烫伤和人身伤害。

- 在烹饪过程中切勿把铝箔、碟子、托盘、水或冰块放在烤箱底板上，否则可能会永久性损坏搪瓷。使用铝箔可能会引发火灾。
- 切勿用此电器取暖，否则可能会造成烫伤或人身伤害，可能会引发火灾。
- 切勿把易燃物存放在烤箱里或烤箱旁边。
- 切勿通过转接器、降压器或分路器把此电器连接到总电源。

**▲警告！**



**有割伤危险**

如不小心，可能会造成人身伤害。

- 小心：部分边沿很锋利。

**▲警告！**



**热表面有烫伤危险**

如不遵照此建议，可能会造成烧伤和烫伤。

- 让儿童远离此电器避免烧伤和烫伤。
- 此电器的表面可能很烫，足以烫伤皮肤。包括烤箱通风口、通风口附近表面和烤箱门。
- 切勿触摸烤箱内的加热管或内表面。即使加热管不发红了，也可能很烫。
- 在处理热表面时，例如取出烤箱搁架或碟子，或者在使用蒸汽功能时，要戴隔热手套。
- 在打开烤箱门时有热气和蒸汽溢出，务必要小心。先让热气或蒸汽散开，然后再取出或放回食物。
- 在使用过程中和使用之后，切勿触摸或让衣服或其他易燃物接触烤箱加热管或内表面，直到经过足够长的时间冷却下来。

## 阅读并妥善保存本指南

### 警告!

为了降低火灾、触电、人身伤害或财物损失风险，请在使用烤箱之前仔细阅读下列重要安全须知。在安装或使用烤箱之前通读说明书。烤箱仅用于本说明书所述的指定用途。

### 安装

- 确保让资深技术员正确安装此电器并接地。
- 确保烤箱连接装有隔离开关的供电线路，隔离开关在必要时断开电源。
- 切勿安装已损坏的电器，切勿使用发生故障的电器。如果你收到此电器时电器已损坏，请立刻联系当地经销商或安装人员。
- 请让电器安装人员阅读本说明书，这可以降低安装成本。
- 此电器必须由资深安装人员根据下列安装说明和当地所有建筑法规和电气法规进行安装并连接电源。如果电器安装错误，可能会造成保修或索赔失效。
- 如果电源线破损，为了避免危险，必须请制造商、维修代理商或其他资深电工更换电源线。
- 隔离开关：确保烤箱根据布线法规要求连接装有隔离开关的供电线路，隔离开关在必要时断开电源。
- 烤箱必须有接地保护。
- 切勿通过转接器、降压器或分路器把烤箱连接到总电源，否则可能会造成过热燃烧。
- 为了避免过热，此电器不得安装在装饰门后面。
- 在安装过程中特别要小心不要损坏烤箱下镶边条。下镶边条对空气正常循环和无障碍开关门非常重要。制造商对安装不当造成的损坏不承担任何责任。

### 维修

- 除非本指南有明确建议，否则切勿修理或更换电器的任何零部件。其他所有维修工作必须由接受过 Fisher & Paykel 专业培训和支持的维修技术员或资深技术员进行。

### 有火灾危险

- 油脂起火燃烧时切勿用水浇。盖住明火或火焰即可灭火，或者用干粉灭火器或泡沫灭火器灭火。
- 只使用干燥隔热手套或隔热垫。如果把潮湿隔热垫放在热表面上，可能会被热蒸气烫伤。切勿让隔热垫接触热表面或加热管。切勿把毛巾或大抹布用作隔热垫，否则可能会起火燃烧。
- 切勿加热没有开封的罐头，否则内部压力会增大，致使罐头爆炸造成人身伤害。

### 食物安全

- 在食物烹饪前后，尽可能缩短食物放在烤箱里的时间，避免有机物污染食物造成食物中毒。在温暖季节尤其要注意这一点。

## 安全警告

---

### 一般用途

- 此电器仅供家庭（住宅）使用。此电器不得用于任何商业目的。如果用户把此电器用于任何商业目的，会影响产品保修。
- 不得让儿童玩弄家用电器。
- 切勿让儿童单独留在电器安装区域无人看护。切勿让他们坐在或站在电器上。
- 必须让 8 岁以下儿童远离电器，除非始终有人看护他们。
- 除非有成人监督，否则不得让儿童清洁和维护此电器。
- 切勿把可能会让儿童感兴趣的物品放在烤箱上面。儿童爬到烤箱上面取东西可能会造成烧伤或人身伤害。
- 切勿把重物放在微波炉门上。
- 始终让烤箱通风口排气顺畅。在使用此电器时，切勿穿戴松垂饰物或宽松衣服。如果松垂饰物或宽松衣服接触加热管或热表面，可能会起火燃烧或熔化，你可能会被烧伤。
- 小心：烤箱顶上的通风口是烤箱冷却系统的组成部分，会吹出热气。
- 当烤箱处于冷却状态（预热之前）时，把搁架放在希望的搁架位置。如果在微波炉加热之后必须拆卸一个搁架，切勿让微波炉隔热手套或隔热垫接触微波炉内很烫的加热管或微波炉底板。
- 只使用适合烤箱使用的烤盘。遵守烤盘制造商的使用说明。
- 当烤箱处于冷却状态时，把烤箱搁架放在希望的搁架位置。如果在烤箱加热之后必须拆卸一个搁架，切勿让隔热垫接触很烫的加热管。
- 切勿触摸烤箱内的加热管或内表面。即使加热管和内表面不发红，也可能很烫，可能会造成烫伤。烤箱门、通风口和附近表面也可能很烫。
- 温度探头或铝箔不得接触烤箱加热管。
- 此烤箱只能使用建议的温度探头。
- 警告：在使用过程中，可接触的部位会很烫。应让儿童远离电器。

### 清洁

- 切勿清洁烤箱密封圈，切勿用任何烤箱清洁剂擦拭密封圈。烤箱必须保持良好密封性能，确保烤箱高效运转。小心不要摩擦、损坏、移动或拆卸烤箱密封圈。
- 切勿使用微波炉清洁剂、粗糙清洁剂、蜡或抛光剂。切勿在微波炉内部使用任何类型的商用微波炉清洁剂，切勿用烧烤纸或保护膜覆盖微波炉的任何部位。
- 切勿用粗糙清洁剂、擦子或锋利金属刮刀清洁微波炉门玻璃，否则会刮花玻璃表面，致使玻璃破裂。
- 只清洁本手册列出的零部件。
- 切勿用蒸汽清洁剂清洁烤箱的任何零部件。
- 门封条是实现良好密封的关键。小心不要摩擦、损坏或移动门封条。

## 首次使用

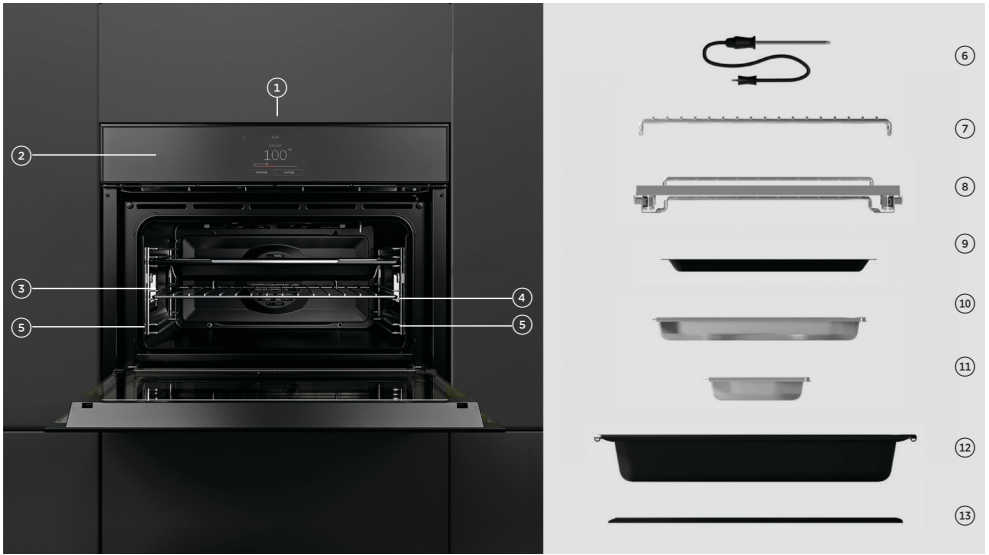

### 功能部件和配件

- |                 |            |
|-----------------|------------|
| ① 烤箱控制按钮和指示灯    | ⑧ 滑动搁架     |
| ② 水箱安装舱（控制装置后面） | ⑨ 蒸盘（大）*   |
| ③ 烤箱照明灯         | ⑩ 带孔蒸盘（小）* |
| ④ 平网架           | ⑪ 带孔蒸盘（大）* |
| ⑤ 侧架            | ⑫ 烤盘       |
| ⑥ 温度传感器         | ⑬ 烘焙盘      |
| ⑦ 烧烤架           |            |

未显示：开门工具、除垢溶液 (x2)

并非所有型号的烤箱都配备上述所有配件。如需购买其他配件，请访问 [www.fisherpaykel.com](http://www.fisherpaykel.com)。

\* 使用温度不得超过 100°C



## 首次使用

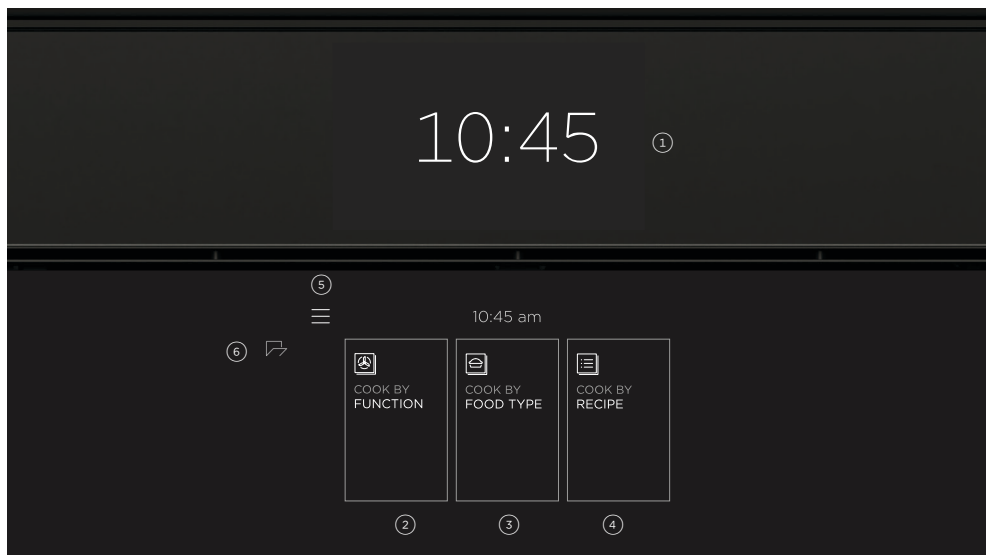

### 控制面板

① 触摸屏显示器	用于浏览烹饪功能、选项和设置。
② 按功能烹饪	选择最适合您的烹饪要求的功能。
③ 按食物种类烹饪	指导烹饪帮助您实现最佳烹饪效果。
④ 按食谱烹饪*	专为这款烤箱设计的一组食谱。
⑤ 菜单	按此按钮选择附加选项和设置。
⑥ “开门”按钮	按下即可打开或关闭烤箱门。

\*食谱仅提供某些语言版本。

## 菜单

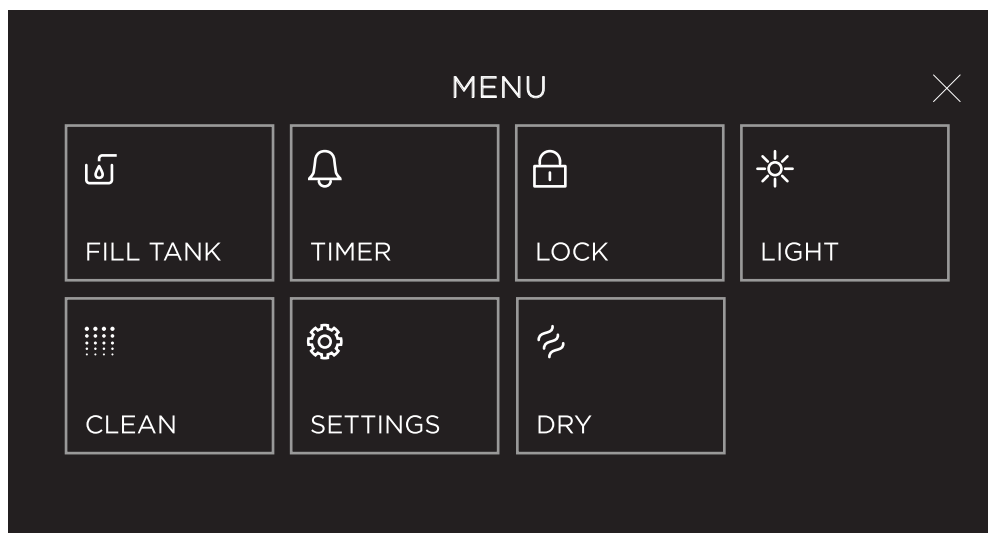

### 菜单

给水箱加满水



按下可打开水箱安装舱。

定时器



用定时器记录烹饪时间。随时可以使用定时器，即使在不使用烤箱时也可以使用定时器。

定时器并不断开烤箱电源。参阅“烹饪选项”部分了解自动烹饪选项。

锁屏



锁定控制面板以防意外操作。锁定后，控制面板将无响应，电器不会开启。

按住屏幕任意位置即可解锁。

柔洗



开/关烤箱照明灯。

烘干



运行烘干程序，以帮助去除烤箱中的水分。

清洁



设置蒸汽清洁程序清洁烤箱内部。

有关完整说明，请参阅“除垢”或“蒸汽清洁”。

设置



根据个人喜好调节设置。

## 设置功能

### 在开始之前

- 确保拆除所有尼龙扎线和包装材料。
- 设置时间。随时可以进入设置菜单，选择时钟：设置时间选项。
- 根据调试烤箱部分所述步骤调试烤箱。
- 根据“水硬度”下的说明设置水硬度。

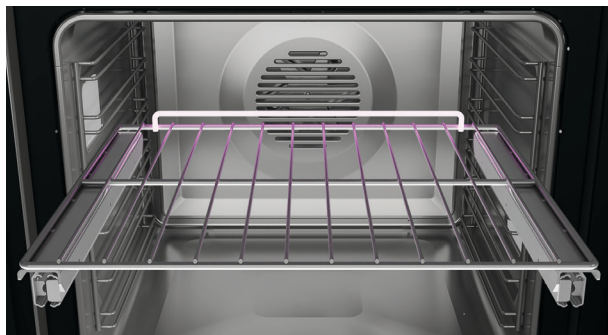

1. 把搁架放在所需的高度上。参看烤箱搁架部分了解如何调整搁架位置。



2. 选择一种烹饪模式。

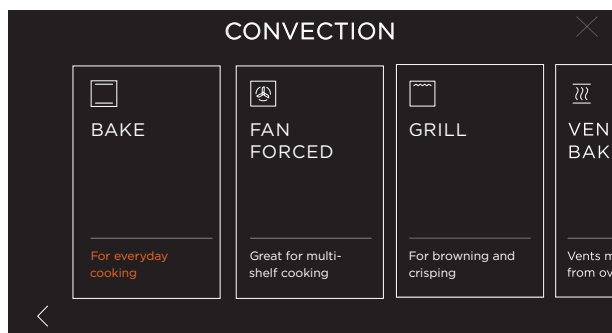

3. 选择一个功能。

如要详细了解每个功能，按每个功能名称下面的说明。

## 设置功能

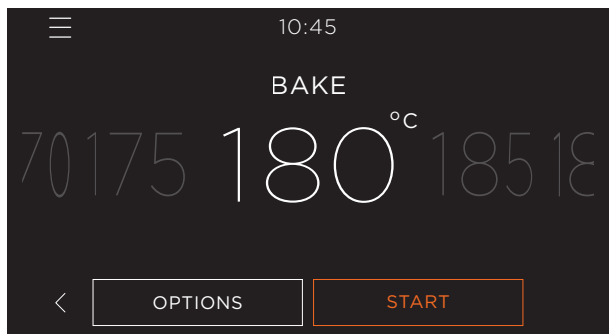

4. 按需要调节温度，然后按开始按钮。

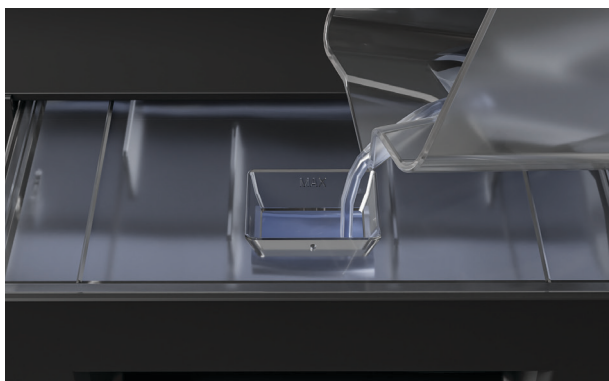

### 使用蒸汽功能

出现提示时，打开水箱安装舱。

取出水箱，然后给水箱加满清水，注意不要超过 MAX FILL 线。

为了达到最佳效果，建议每次烹饪前给水箱加满饮用水。

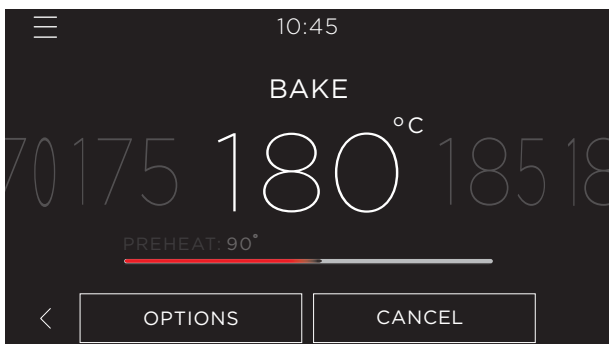

### 预热

当烤箱加热时，屏幕显示进度指示条。为了防止食物烤焦，等烤箱温度达到设定温度，然后把食物放进烤箱。

部分功能不需要预热，不显示进度指示条。在准备好开始烹饪时，把食物放进烤箱。

## 设置功能

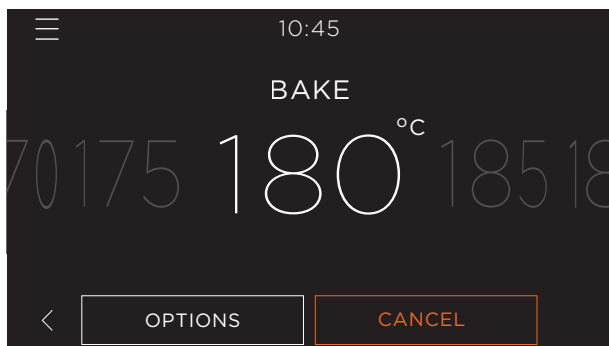

### 断开烤箱电源

烹饪完成后，按取消按钮关闭微波炉。

### 打开烤箱门

首次使用烤箱时，打开烤箱门所需的时间可能比平时稍长。

### 烘干烤箱

在使用蒸汽功能之后，烤箱内可能会残留有水分。等到烤箱冷却下来，然后用海绵或软抹布擦拭烤箱底板。我们建议在擦拭烤箱底板后运行烘干程序，除去残留水分。参看“烘干程序”部分了解详情。

### 最长蒸汽烹饪时间

在使用蒸汽功能时，要遵守以下最长烹饪时间要求。为了避免烤箱内部形成冷凝水，建议烹饪时间不要超过最长烹饪时间。

温度 (°C)	最长烹饪时间 (分钟)
100	120
90	120
80	120
70	280
60	320
50	360

## 调试烤箱

建议在首次使用之前调试烤箱 1 小时，除去烤箱在制造过程中留下的所有残留物。可能会出现少量烟雾。确保厨房通风良好。

调试之后：

- 等待烤箱彻底冷却下来。
- 用湿抹布蘸中性洗洁精水擦拭。
- 用干净无绒布擦干。

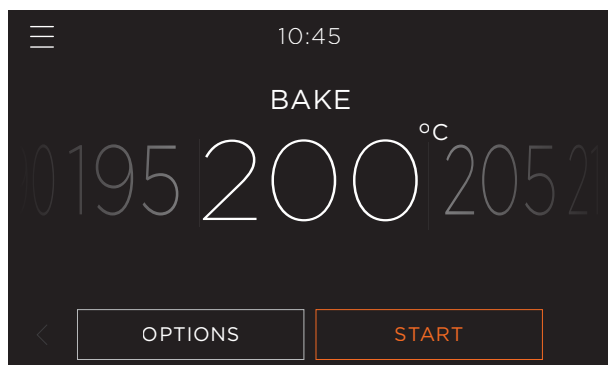

1. 选择烤箱的 200°C 烘焙功能，加热 30 分钟。按开始键开始。

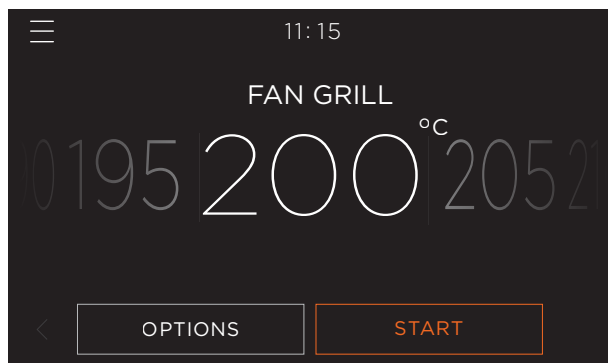

2. 30 分钟之后，把功能更改为热风烧烤，加热 5 分钟。

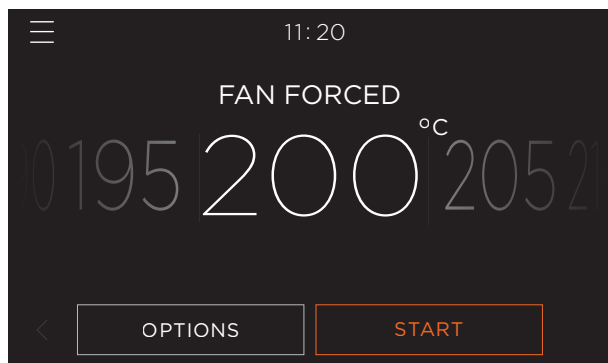

3. 5 分钟后，改为强风烘焙，再加热 20 分钟。

## 设置水硬度

首次使用蒸汽功能前，请设置水硬度。如果您不知道当地的水硬度，请联系当地的自来水公司。我们建议你在水硬度超过450ppm的情况下不使用此电器。

水硬度 (PPM)	水平仪
0 - 100	零
100 - 250	一
250 - 350	二
350 - 450	三

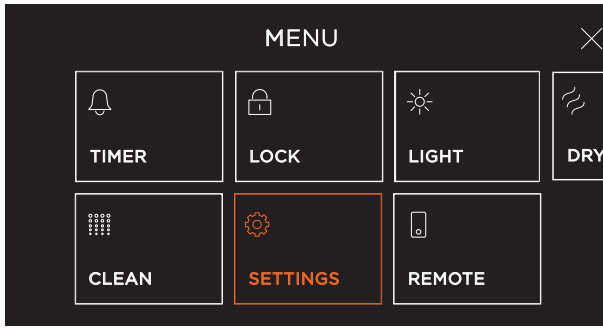

### 设置水硬度

1. 在菜单中选择设置。



2. 选择除垢：水硬度。



3. 选择相关的水硬度，然后按确认。

## 烹饪选项

更改功能	快速查看和切换功能。
预约烹饪	设置烤箱稍后通电烹饪，按设置的时长烹饪，然后自动断电。
自动断电	设置烤箱在设置的时长之后断电。
温度传感器	用温度传感器监视烹饪温度，在食物烹饪好之后自动断电。

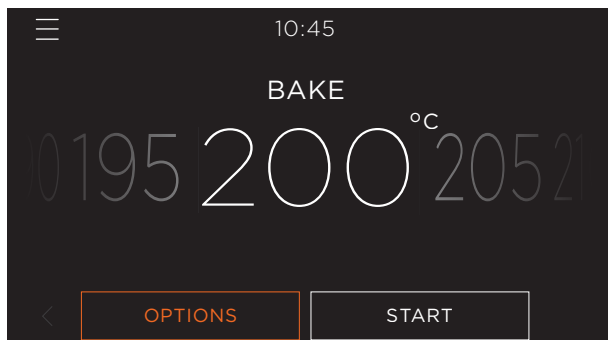

### 设置选项

1. 选择功能，然后按选项按钮。

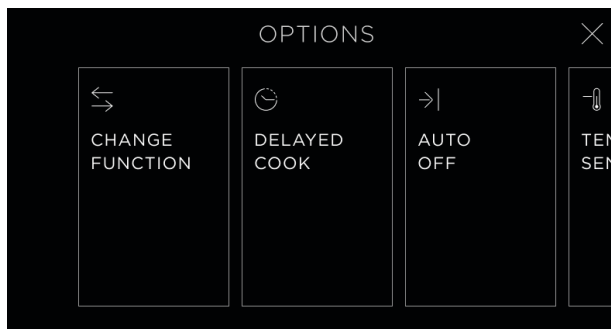

2. 选择一个烹饪选项，然后按照屏幕上的说明操作。

### 食物安全

- 在食物烹饪前后，尽可能缩短食物放在烤箱里的时间，
- 为获得最佳效果，请确保在烹饪前将肉类完全解冻。如果烹饪冷冻食物，烹饪时间要增加 50%。
- 在肉烹饪好之后，放置一段时间让其内部温度继续升高。在烹饪鱼等高风险食物时，食物内部温度至少要达到 63-70°C，禽肉和肉末至少要达到 75-85°C。

### 预约烹饪

当烤箱加热时，烧烤加热元件可能通电加热。把食物放在较低搁架上或盖上盖子，可以防止食物在烤箱加热过程中起火燃烧。在使用预约烹饪功能时，建议不要使用烧烤、热风烧烤、蒸汽醒发、蒸汽解冻或空气煎炸功能。



## 有线温度传感器

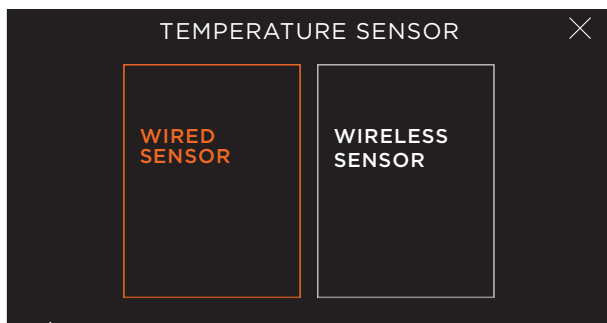

### 1. 选择烹饪功能

进入选项菜单，选择温度传感器，然后选择有线传感器。

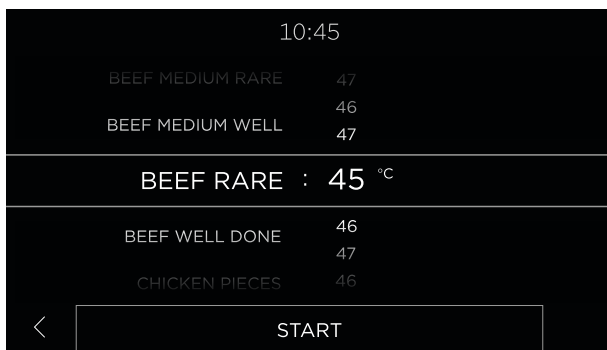

### 2. 选择食物种类和温度，然后按确认。

如有必要，请预留微波炉预热时间。



### 3. 将传感器插入食物中。把传感器插入食物最厚的部位，避开肥肉和骨头。

确保传感器末端不穿出食物，不接触厨具。



### 4. 把食物放进微波炉，然后插上传感器。传感器到位后会发出咔哒声。

插口位于微波炉内左边。

## 无线温度传感器

您的烤箱可能已连接兼容的无线温度传感器。兼容传感器可在 [fisherpaykel.com/sensor](https://fisherpaykel.com/sensor) 购买。使用前请确保传感器已充满电。请勿在使用无线传感器时将食物加热到 100°C 以上，也不要将其放入高于 300°C 的烤箱中。

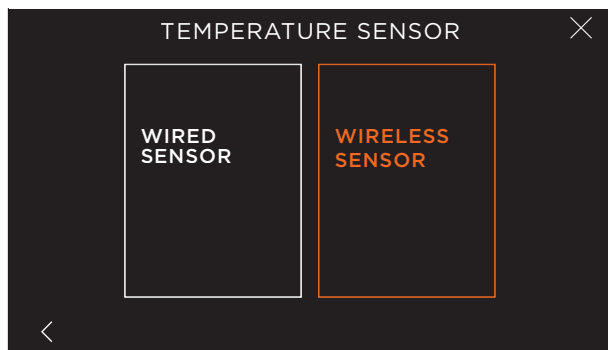

### 1. 选择烹饪功能

进入选项菜单，选择温度传感器，然后选择无线传感器。

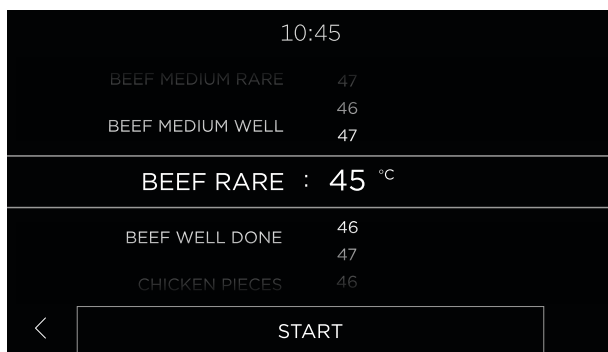

### 2. 选择食物种类和温度，然后按确认。

如有必要，请预留微波炉预热时间。

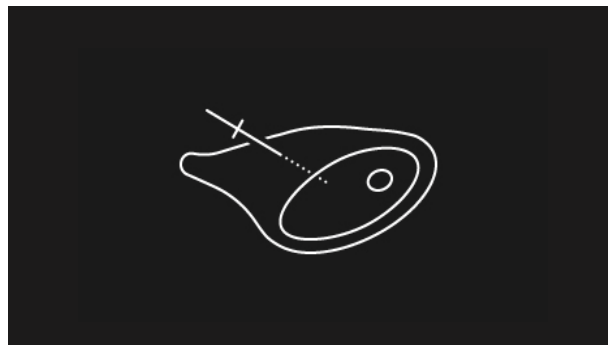

### 3. 将传感器插入食物中。

把传感器插入食物最厚的部位，避开肥肉和骨头。

确保传感器末端不穿出食物，不接触厨具。

确保传感器插入深度没过最小刻度线。

把食物放进烤箱。

## 烤箱搁架

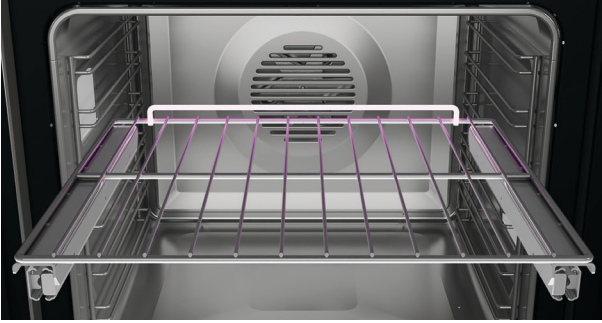

在加热烤箱之前，把搁架放在所需高度上。确保搁架水平，且正对里面的护轮导轨。

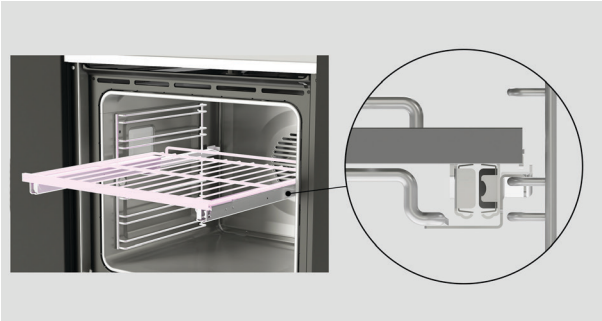

### 滑动搁架

1. 用手握住搁架前面，确保同时握住烤网搁架和滑动搁架。

把滑动搁架插入烤箱侧架最上层，然后往里推到位。

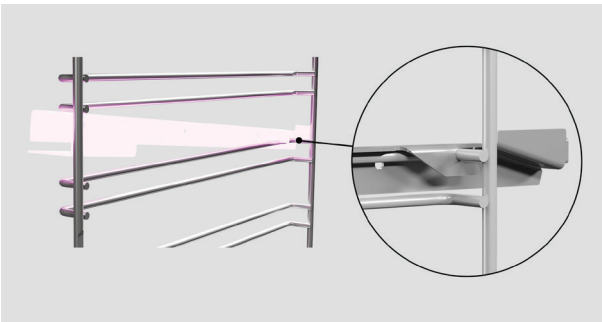

4. 确保后箍卡在两边侧架上。

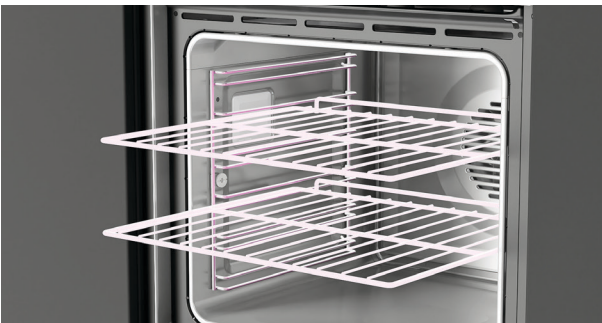

### 烤网搁架

把烤网搁架滑进烤箱。

## 保养和清洁

---

清洁前，务必让烤箱冷却至安全温度。在进行任何手动清洁或维护之前，请关闭电源。

- 切勿使用蒸汽清洗机。
- 切勿把易燃物存放在烤箱里。
- 切勿使用粗糙清洁剂、粗抹布、擦洗片或钢丝球。某些尼龙擦子也可能会刮花烤箱。先阅读标签上的文字说明。
- 切勿让碱性物质（有盐分的溢出物）或酸性物质（例如柠檬汁或醋）残留在微波炉表面。
- 切勿使用含有氯化物或酸碱物质的清洁剂。

### 烤箱门

每次使用后用软布和加了洗洁精的温水清洁。

用海绵蘸温热苏打水擦拭顽固污渍，然后用软无绒布擦干。

请勿使用以下清洁产品，否则可能会造成损伤：

- 塑料擦洗片或钢丝球
- 钢丝球
- 金属刮刀
- 有研磨作用的烤箱/家用清洁剂。

### 玻璃板

您可以将门拆开来清洁玻璃板。请参阅“拆卸门玻璃”。

### 烤箱门框和塑料角夹

用中性温热洗洁精水擦拭，然后擦干。

### 烤箱密封圈

请勿清洁或取出此部件。小心不要摩擦、损坏或移动烤箱密封圈。

### 烤箱内部

用湿抹布蘸中性温热洗洁精水或含有氨水的清洁剂清洁搪瓷表面，然后用软布擦干。

在蒸汽烹饪之后，等到烤箱冷却下来，然后擦干烤箱底板上的积水。建议运行烘干程序以去除残留的水分。

在每次使用后擦掉够得到的溢出物、食物残渣或飞溅油脂，以防它们“被烤干”变成顽固污渍。为了软化顽固污渍，先运行蒸汽清洁程序，然后擦拭烤箱。

可以拆下烤箱门，以方便清洁。请参阅“拆卸烤箱门”。

### 控制面板

在清洁控制面板玻璃和屏幕时要特别小心。只能用湿抹布蘸洗洁精水清洁控制面板玻璃。

切勿用烤箱清洁剂或粗糙清洁剂、擦洗片、钢丝球或锋利金属铲清洁玻璃表面，否则可能会刮花并损坏表面。

## 保养和清洁

---

### 支架、网架、托盘

用温热中性洗洁精水擦洗。切勿用洗碗机清洗。

### 滑动搁架

用湿抹布蘸中性洗洁精水擦拭干净。切勿擦掉或洗掉（拉出搁架时能看到的）白色润滑油。

切勿用洗碗机清洗，切勿浸泡在肥皂水里，切勿用烤箱清洁剂清洁，否则会导致滑动搁架无法顺畅滑动。

### 温度传感器

每次使用后都要清洁。用中性温热洗洁精水擦拭，然后用微纤维布擦干。

切勿放入洗碗机、浸泡在肥皂水中或使用烤箱清洁剂。

## 侧架

### 取出两边的侧架

取出侧架露出烤箱照明灯，也更容易清洁烤箱。



1. 拆卸所有搁架。



2. 松开侧架固定螺母。必要时用一枚硬币松开螺母。



3. 拉侧架前部使其与螺丝分离，然后向外滑出侧架。

## 侧架

### 重新安装两边的侧架

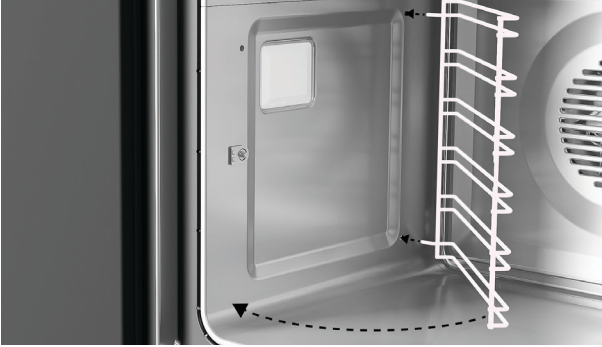

1. 将插脚插入孔中。  
确保侧架与烤箱侧壁平行。



2. 让固定片套住螺丝，然后用螺母固定侧架。  
必要时用一枚硬币拧紧。

## 更换烤箱照明灯



1. 取出所有搁架和侧架。

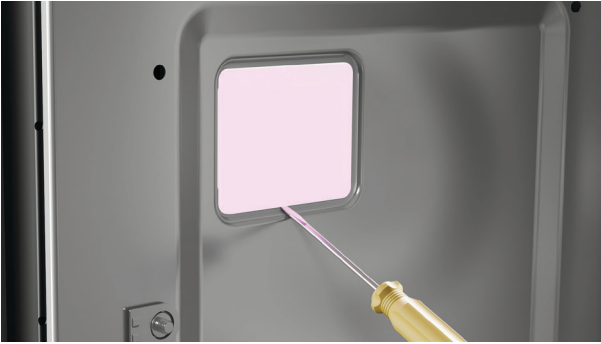

2. 使用平头螺丝刀小心地撬开灯泡的玻璃罩。

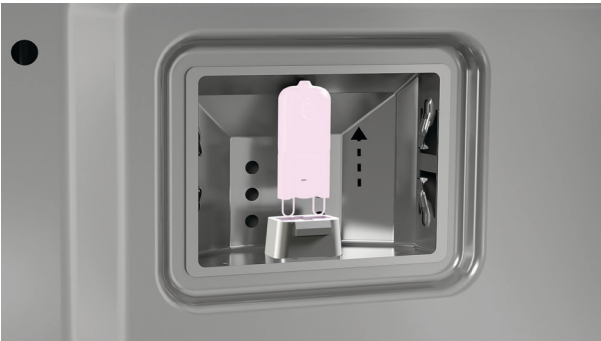

3. 从灯座上取下坏灯泡。



## 更换烤箱照明灯

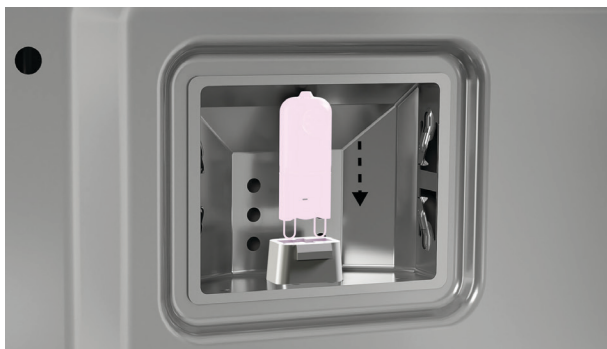

4. 用软布包住新灯泡插进灯座。  
手接触灯泡会使其使用寿命缩短。



5. 重新安装灯罩。

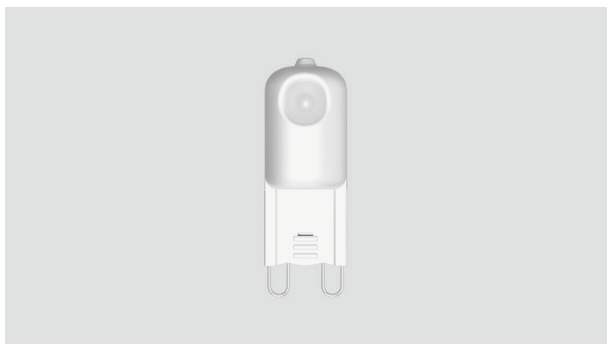

### 烤箱照明灯规格

G9 220 - 240V/25W 卤素灯泡。

可以在 [www.fisherpaykel.com](http://www.fisherpaykel.com)  
网站购买备用灯泡。更换烤箱灯泡  
不在保修范围内。

## 手动开门

如果发生停电或故障，您可能需要手动打开烤箱门。烤箱随附了开门工具。



### 手动开门

1. 握住开门器的环，短端指向右侧。



2. 小心地将开门器插入烤箱右上方，中央栅格和门顶部之间。

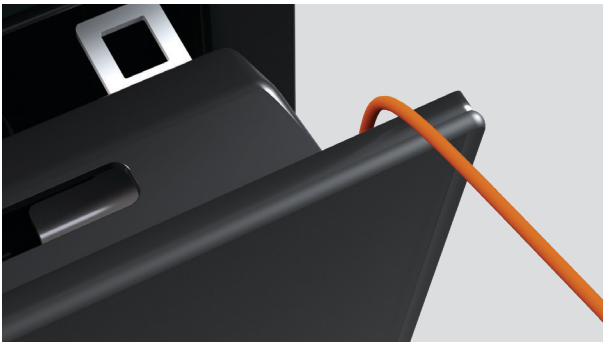

3. 将开门器顺时针旋转 90 度，然后将门轻轻拉开。

如果开门器不能自由转动，请勿用力，否则可能会造成损坏。

## 清洁烤箱门

### 拆卸烤箱门

烤箱门玻璃可以拆卸下来便于清洁。确保烤箱和所有零部件已冷却，然后再拆卸门。

烤箱门很重，在拆卸和重新安装烤箱门时务必小心。在拆卸烤箱门之后，把它放在平整干净的柔软平面上。

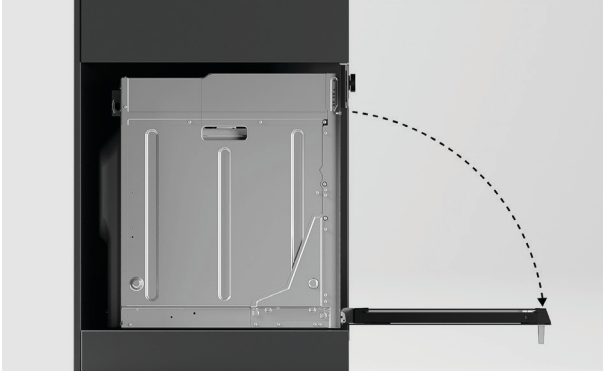

1. 把烤箱门开到最大。



2. 找到烤箱门任一边的门铰锁。  
向上推门铰锁松开门锁。



3. 双手握住门两侧让它回升到半关门状态，然后轻轻向外拉门使其脱离两边的铰链。

## 清洁烤箱门

### 重新安装门

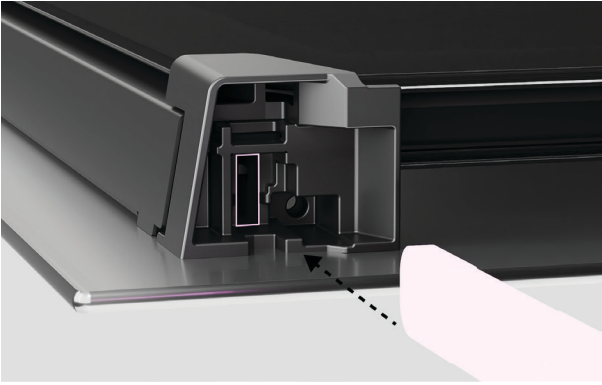

1. 双手握住门两侧，然后轻轻提起门使其位于两边的铰链之上。

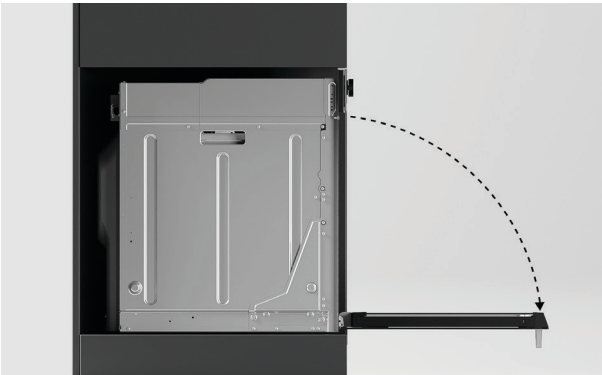

2. 把烤箱门开到最大。

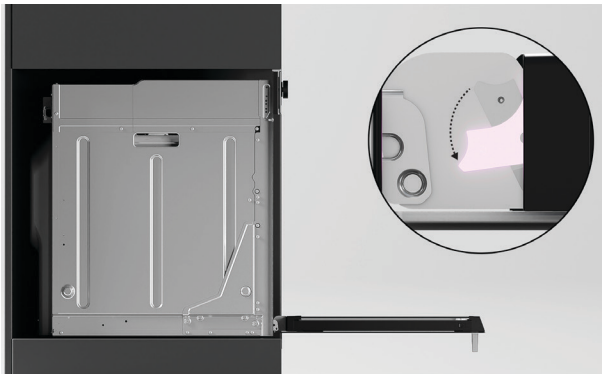

3. 向下推每个锁杆锁住门。  
确保两边的铰链都锁到位，然后再关门。

### 拆卸门玻璃

烤箱门由几块玻璃板构成。不同型号烤箱的玻璃板数量可能会有差异。

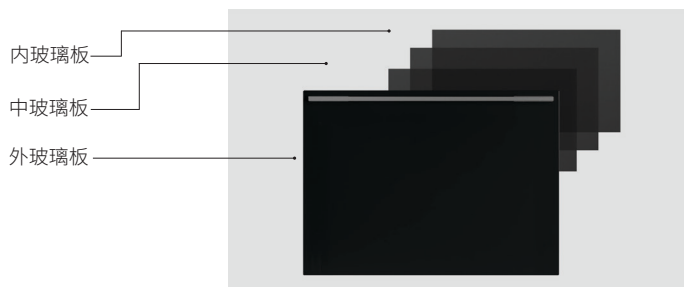

### 在开始之前

- 遵照说明小心拆装。玻璃板重新安装不当可能会损坏烤箱，致使保修失效。切勿在不正确安装玻璃板的情况下使用烤箱。
- 在处理玻璃板时务必小心。避免玻璃板边角撞击任何表面，否则会造成玻璃板破裂。
- 如果发现任何玻璃板有任何损坏迹象（例如碎裂或破裂），切勿使用烤箱。联系当地接受过 Fisher & Paykel 专业培训和支持的维修技术员或客户服务中心安排维修事宜。
- 如果玻璃板很难拆卸或重新安装，切勿用力拆装。联系当地接受过 Fisher & Paykel 专业培训和支持的维修技术员或客户服务中心安排维修事宜。

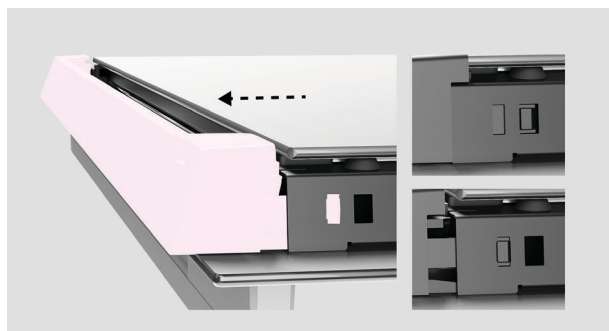

### 拆卸内玻璃板

1. 往里推门两边玻璃固定板上的锁片。向上拉玻璃固定板，直到锁片进入最上面的锁孔。



2. 向门顶方向拉玻璃板使其脱离支架，然后向上提出来。

玻璃板提起角度不得过大，否则可能会损坏玻璃。

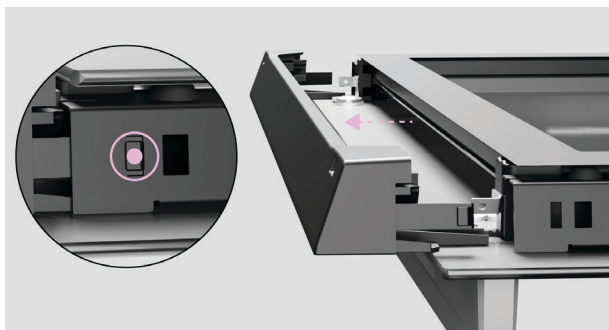

### 拆卸中玻璃板

1. 再次往里推门两边玻璃固定板上的锁片拆卸固定板。

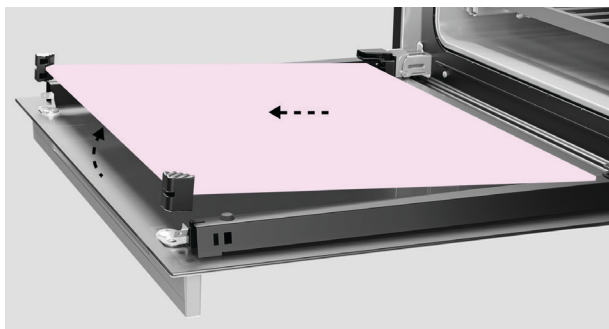

2. 向门顶方向拉玻璃板使其脱离支架，然后向上提出来。

橡胶止动块应该仍然卡在玻璃板上。

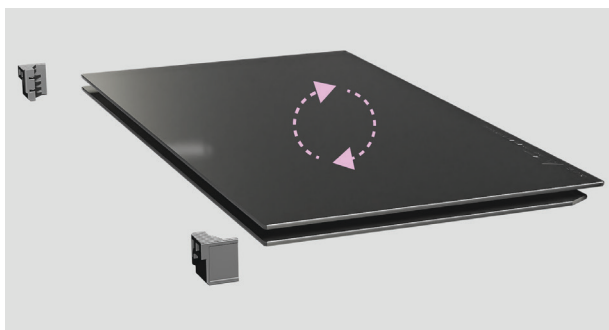

### 重新安装中玻璃板

1. 确保在重新安装玻璃板时让玻璃板正确的一面朝上。

玻璃板底部的警告文字应该朝向门正面。

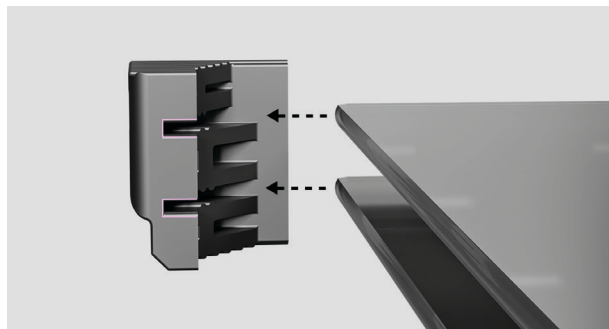

2. 确保橡胶止动块卡在玻璃板上的正确位置。

较长的一边应该沿玻璃板边沿朝下。

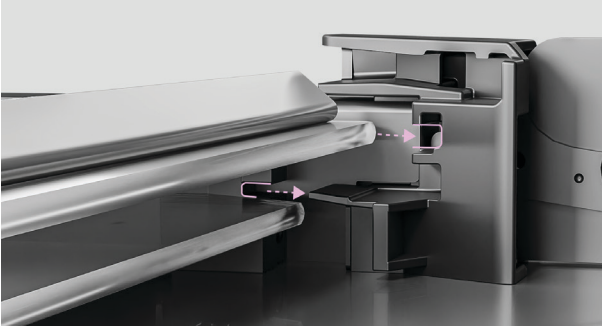

3. 把玻璃板滑进门底部的下支架。

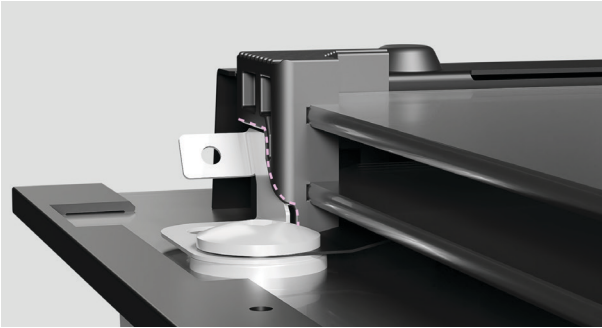

4. 把玻璃板放入门里，橡胶止动块落在外玻璃板上。

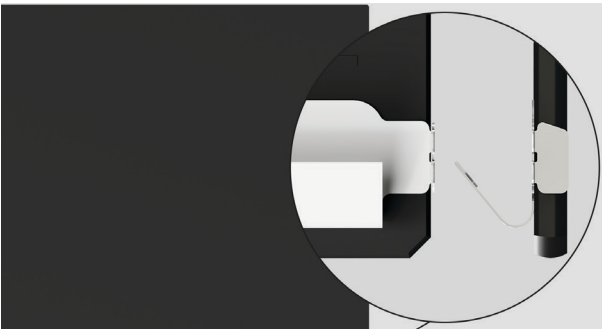

5. 在重新安装第二块中玻璃板时，确保金属支架位于玻璃板底部的正确位置。

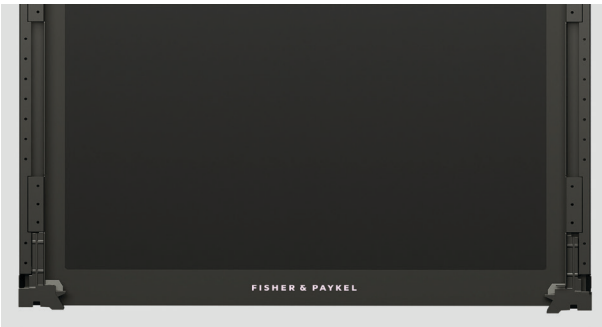

### 重新安装内玻璃板

1. 确保在重新安装玻璃板时让玻璃板正确的一面朝上。

应该可以看到门底部的标志。

## 清洁烤箱门



2. 把玻璃板底部滑进门底部的上支架。

把玻璃板放入门里，落在门顶支架上。

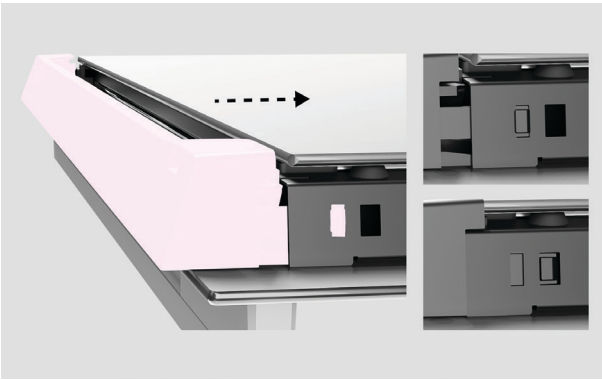

3. 重新安装玻璃固定板，确保玻璃固定板卡到位。



## 蒸汽清洁

为了软化顽固污渍，先运行蒸汽清洁程序，然后擦拭烤箱。为了达到最佳清洁效果，应该在开始清洁之前让烤箱保持室温。



1. 进入菜单。

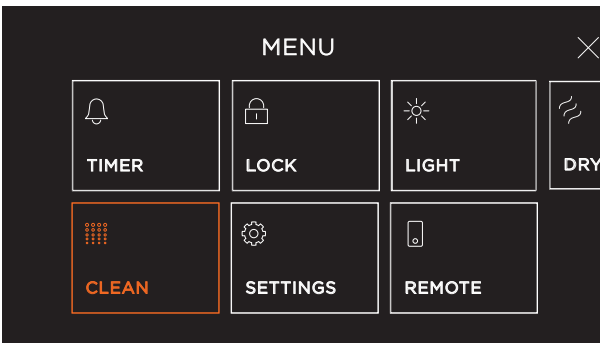

2. 从菜单中选择清洁。

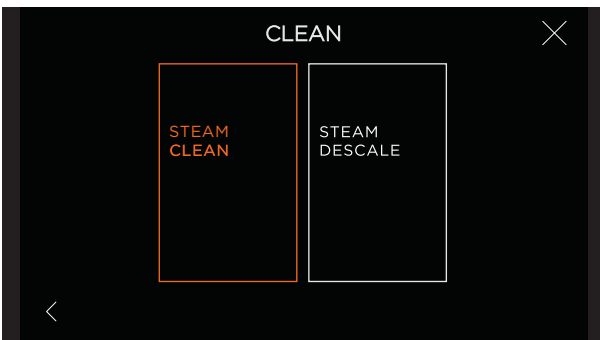

3. 选择蒸汽清洁，然后按照屏幕上的说明进行操作。

## 除垢

在显示除垢提示之后，尽快为烤箱除垢。如不遵照此建议，可能会造成蒸汽功能不稳定。

### 制作除垢溶液

80 克 (1/3 杯) 柠檬酸粉兑 1 升水。在处理柠檬酸时务必小心。确保遵循制造商的说明。



1. 进入菜单。

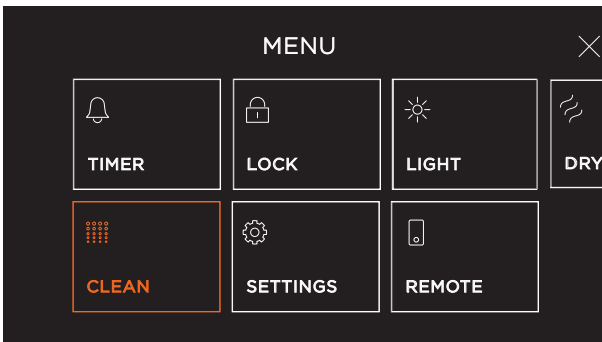

2. 从菜单中选择清洁。

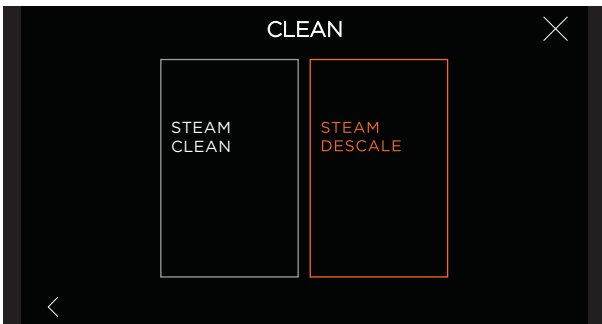

3. 选择蒸汽除垢，然后按照屏幕上的说明进行操作。

在除垢程序结束之后，擦拭烤箱内残留的水分。

## 烘干程序

在使用蒸汽功能之后，烤箱内可能会残留有水分。可以运行烘干程序除去残留水分：

- 在开始烘干程序之前，将食物从烤箱中取出。
- 如果不定期运行烘干程序，多余的水分可能会积聚在烤箱中并造成损坏。不运行烘干程序造成的烤箱损坏可能会致使保修失效。

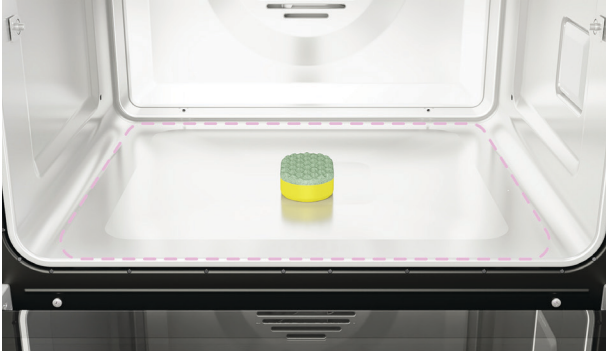

1. 等到烤箱冷却下来，用海绵或软抹布擦拭烤箱底板，然后再启动烘干程序。

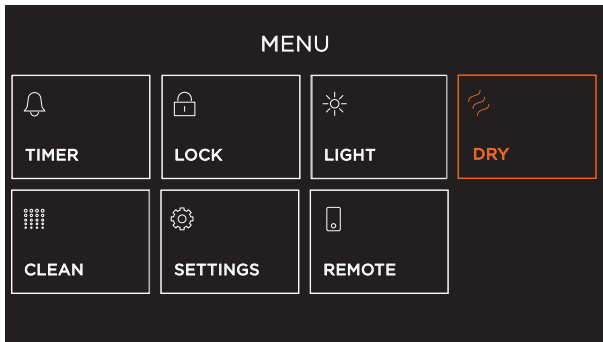

2. 选择烘干。

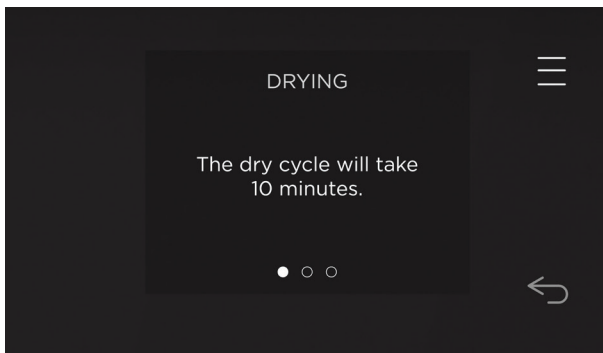

3. 根据屏幕显示的说明启动烘干程序。

## 故障排除

如果烤箱有问题，请先检查下列各点，再联系当地接受过 Fisher & Paykel 专业培训和支持的维修技术人员或客户服务部安排维修事宜。

### 常规

问题	可能的原因	解决办法
烤箱不工作。	没电	检查总电源（墙壁上的开关）是否有电，熔断器是否跳闸，当地是否停电。电源（墙壁开关）是否接通，断路器是否跳闸，当地是否停电。
烤箱不工作，但屏幕显示。	微波炉处于演示模式。	联系客户服务中心安排维修事宜。
门开得比平时慢	首次打开门。	这是正常现象。下次打开烤箱门时，开门速度会恢复正常。
打开烤箱门时，照明灯不亮。	烤箱照明灯泡烧了。	联系客户服务部安排换灯泡事宜。请参阅“保养和清洁”部分的说明。
	门安装不当。	请参阅“保养和清洁”部分，了解如何正确安装烤箱门。
	没有开启烤箱照明灯。	按屏幕左上角的菜单，然后选择照明灯。
烤箱控制按钮不起作用。	控制面板被锁住。	按住屏幕解锁。
烤箱不加热。	烤箱门没有关好，或者在烹饪过程中频繁开门。	打开微波炉门时，热管断电。确保关好门，避免在烹饪过程中频繁开门。
烤箱门上的玻璃板开裂、破碎或破裂。	清洁不当，或者玻璃边沿撞击其他物体。	切勿使用烤箱。联系当地接受过 Fisher & Paykel 专业培训和支持的维修技术人员或客户服务中心安排维修事宜。
在断开烤箱电源之后，通风口有热气喷出来。	这是正常现象。	为安全起见，即使断开烤箱电源，冷却风扇也要继续运转。在微波炉冷却之后，风扇自动断电。

## 故障排除

问题	可能的原因	解决办法
在选择不使用风扇的功能（例如烘焙或经典烘焙）时，烤箱风扇运转	这是正常现象。 当微波炉预热时，风扇通电运转；当微波炉达到设定温度时，风扇停止运转。	等到屏幕不再显示红色加热指示条，就可以使用烤箱了。
在尝试把温度调到某个温度以下时，烤箱发出一声蜂鸣声。	这是正常现象：为食物安全起见，烤箱在出厂前给各个功能设置了最低温度。	选择不同的温度，或者尝试使用针对低温烹饪设计的不同功能。
控制面板在运动过程中停止或不运动	<ul style="list-style-type: none"><li>• 控制面板运动受阻</li><li>• 电机或齿轮故障</li></ul>	<ul style="list-style-type: none"><li>• 检查是否有任何障碍物</li><li>• 双手用力推控制面板使其返回原位。如果推不动控制面板，联系接受过 Fisher &amp; Paykel 专业培训和支持的维修技术员或客户服务部安排维修事宜。</li></ul>
打不开控制面板	门打开了。	确保关好烤箱门。
水箱里有足够多的水，但屏幕显示水箱水位太低	这是正常现象。	往水箱里加水至最大刻度。
集水盘溢出	集水盘满了。	打开门露出集水盘。用海绵擦干集水盘里的水，或者把集水盘从烤箱里取出来。
按水箱加水按钮不起作用	水泵正在把蒸汽发生器里的水泵回水箱。	泵送结束之后，即可正常操作按钮。
电器发出汩汩声和噼啪声	这是水沸腾时发出的正常响声。	
不能使用蒸汽功能	<ul style="list-style-type: none"><li>• 需要除垢</li><li>• 水箱安装不当</li><li>• 水箱水位太低</li></ul>	参看屏幕显示的原因，并根据屏幕显示信息解决问题。

## 故障排除

问题	可能的原因	解决办法
烤箱在烹饪过程中会积聚水分	这是正常现象。许多烹饪方式都会产生水汽。	可以用布擦干水分，也可以使用烘干程序烘干水分。
烤箱底板发出焦糊味	<ul style="list-style-type: none"><li>• 除垢液焦糊</li><li>• 食物残渣焦糊</li></ul>	<ul style="list-style-type: none"><li>• 清洁烤箱</li><li>• 切记把集水盘放在带孔烤盘下面收集残液。</li></ul>
烤箱无法检测水箱是否已空	<ul style="list-style-type: none"><li>• 软管可能卡在了液位传感器下方</li></ul>	<ul style="list-style-type: none"><li>• 等待烤箱冷却，然后取出水箱并调整软管。</li></ul>
蒸汽发生器过热	<ul style="list-style-type: none"><li>• 软管可能卡在了液位传感器下方</li><li>• 烤箱需要除垢。</li><li>• 水硬度设置不正确</li></ul>	<ul style="list-style-type: none"><li>• 等待烤箱冷却，然后取出水箱并调整软管。</li><li>• 运行除垢程序。请参阅“烤箱除垢”部分。</li><li>• 更改水硬度设置。参见“水硬度”部分。</li></ul>
已装入水箱，但显示“无水箱”。	<ul style="list-style-type: none"><li>• 水箱未放入到位。</li></ul>	<ul style="list-style-type: none"><li>• 将水箱完全推入。</li></ul>
当开机/运行蒸汽功能时，烤箱发出噪音。	<ul style="list-style-type: none"><li>• 正在校准蒸汽功能/泵正在运转。</li></ul>	<ul style="list-style-type: none"><li>• 这是正常现象，一旦校准/程序完成，噪音就会消失。</li></ul>
在运行烘干程序之后有水渍	水硬度。	切记定期擦拭烤箱内部。

## 故障代码

如何知道是否发生故障？

烤箱发出蜂鸣声，显示器显示警报。

### 解决办法

先尝试根据屏幕显示的说明和下列表格所述步骤排除故障并清除故障代码。

切勿断开墙壁上的烤箱电源，除非烤箱已彻底冷却下来。如果在烤箱很热时断开电源，可能会损坏烤箱和相邻橱柜。

### 如果仍然有问题

- ① 记录故障代码。
- ② 联系当地接受过 Fisher & Paykel 专业培训和支持的维修技术员或客户服务中心安排维修事宜。参看服务和保修手册以获取联系方式。

如果显示器不再显示故障代码，表示故障已复位，可以继续使用烤箱。

故障代码	可能的原因	解决办法
<b>A1</b>	烤箱过热。	<ul style="list-style-type: none"><li>• 等待烤箱温度降下来。</li><li>• 在烤箱冷却下来且门锁打开之后，不再显示故障代码。现在可以再次使用烤箱了。</li></ul>
<b>F</b> + 数字	技术故障。	<ul style="list-style-type: none"><li>• 记录故障代码。</li><li>• 等到冷却风扇停止且烤箱彻底冷却下来。</li><li>• 断开墙壁上的烤箱电源。</li><li>• 联系当地接受过 Fisher &amp; Paykel 专业培训和支持的维修技术员或客户服务中心安排维修事宜。</li></ul>

## 食物接触材料声明

此电器包含下列接触食物的零部件，符合 GB4806.1-2016 和国家相关食品安全标准规定的要求。适合接触食物。请遵照说明使用此电器。

零部件名称	名称	材料	执行标准
搪瓷盘	黑色搪瓷	金属和搪瓷	GB4806.3-2016
搪瓷内胆	黑色搪瓷	金属和搪瓷	
风扇搪瓷防护罩	黑色搪瓷	金属和搪瓷	
微波炉门封	黑色硅橡胶	硅橡胶	GB4806.11-2016
蒸汽发生器硅橡胶排水管	白色半透明硅橡胶	二甲基硅氧烷	
蒸汽泵歧管安装座	白色半透明硅橡胶	二甲基硅氧烷	
BS007S70 O形环	黑色丁腈橡胶	丁腈橡胶	
水箱密封盖	白色半透明密封圈	RBL-2004-40	
电磁阀泵隔膜	黑色丁腈橡胶	丁腈橡胶	
硅橡胶软管	白色半透明硅橡胶	硅橡胶	
门内玻璃	透明玻璃	钢化玻璃	GB4806.5-2016
烤箱内胆照明灯罩	透明玻璃	玻璃	
水蒸汽管接头	白色塑料	聚甲醛	GB4806.7-2016
电磁阀泵水管	米色塑料	尼龙66	
电磁阀泵塑料盖	白色塑料	聚甲醛	
水箱	蓝色透明塑料	Luran 368R苯乙烯丙烯腈共聚物	
疏水装置阀柱塞	黑色塑料	尼龙12	
浮子枢轴罩臂	黑色塑料	尼龙12	
水箱	黑色塑料	聚苯硫醚	



## 食物接触材料声明

零部件名称	名称	材料	执行标准
上加热管	银色金属	309s (06Cr23Ni13)不锈钢	GB4806.9-2016
温度传感器	银色金属	不锈钢	
温度传感器安装座	银色金属	电镀, 镀铬/镀锌	
加热管安装座	银色金属	304 (06Cr19Ni10) 不锈钢	
蒸汽发生器	银色金属	304 (06Cr19Ni10) 不锈钢	
蒸汽发生器盖子	银色金属	304 (06Cr19Ni10) 不锈钢	
电镀烤架	银色金属	电镀 (镀铜/镀镍/镀铬)	
支架螺母	银色金属	304 (06Cr19Ni10) 不锈钢	
支架螺栓	银色金属	304 (06Cr19Ni10) 不锈钢	
蒸汽发生器管子	银色金属	316不锈钢	

某些型号可能不包含上述部分材料。请参看实际电器说明。

请除去微波炉里的包装材料，然后才能使用微波炉。

此电器不得用于长时间存放食物。

## 制造商保修和服务指南

---



### 访问保修和服务指南

用智能手机扫描二维码访问保修及预订维修事宜，  
也可以登录 <https://www.fisherpaykel.com/cn/help-and-support/warranty-information>

此电器仅供家庭（住宅）使用。此电器不得用于任何商业目的。如果用户把此电器用于任何商业目的，会影响电器保修。

填写并妥善保存供日后参考：

型号 \_\_\_\_\_

序列号 \_\_\_\_\_

购买日期 \_\_\_\_\_

购买人 \_\_\_\_\_

经销商 \_\_\_\_\_

县市 \_\_\_\_\_

乡镇 \_\_\_\_\_

国家/地区 \_\_\_\_\_

**FISHERPAYKEL.COM**

© Fisher & Paykel Appliances 2025 保留所有权利。

本指南所述的型号并非在所有市场上销售，随时会有变动。

本指南所述的产品规格适用于截至发行日所销售和描述的特定产品型号。  
本公司秉承不断改进产品之政策，上述规格可能随时会有变动。

如要详细了解本国销售的型号和规格，请访问公司网站，  
也可以联系当地的 Fisher & Paykel 经销商。

**432167A 01.25**