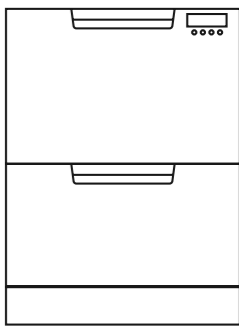
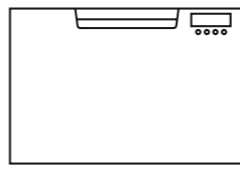

מגירת כלים™ מדיח כלים

שמור מסמך זה בהישג יד לעיון קל.

- למידע מפורט על התכונות של מדיח הכלים שלך, עיין ב'מדריך למשתמש' שלך.
- לפני השימוש במדיח הכלים שלך, הקפד לקרוא את 'מדריך למשתמש' המלא, עם תשומת לב מיוחדת לסעיף 'בטיחות ואזהרות'.
- למידע ליצירת קשר או אם אתה זקוק לשירות, סיוע או חלקי חילוף, עיין בסוף מסמך זה או בחוברת 'שירות ואחריות' שלך.

הדגם שלך

דגמים כפולים DD60DCHX9		הערה: כל מגירה יכולה לרוץ ללא תלות באת המגירה השנייה.
דגם בודד DD60SCHX9		

הוראות הפעלה - התחלת כביסה

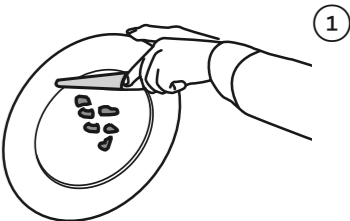

לזרוק שאריות
יש לגרד חלקיקי מזון גדולים (למשל עצמות, אבני פרי) ולהסיר חפצים דרים (כגון קיסמים, חוטים, נייר).

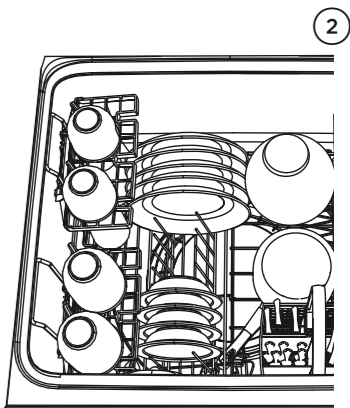

טען כלים בזהירות
כדי לעזור בביצועי הכביסה, לסדר מנות כך שיהיו מרווחים באופן שווה ואינם מקנינים.

חשוב!
מתאים לצלחות עד לגובה מקסימלי של 280 מ"מ (11 אינץ') עבור אמבטיות סטנדרטיות או 310 מ"מ (12 1/4 אינץ') עבור אמבטיות גבוהות.

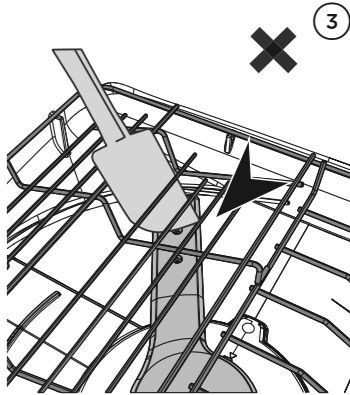

בדוק את זרועות הריסוס מותקנות כהלכה ו יכול להסתובב במלואו

בדוק שזרוע הריסוס מותקנת כהלכה על ידי סיבוב פיזי מסביב עם היד שלך.

לפני כביסה, ודא שאין פריטים החוסמים את זרועות הריסוס מלהסתובב.

זרוע ריסוס מסתובבת

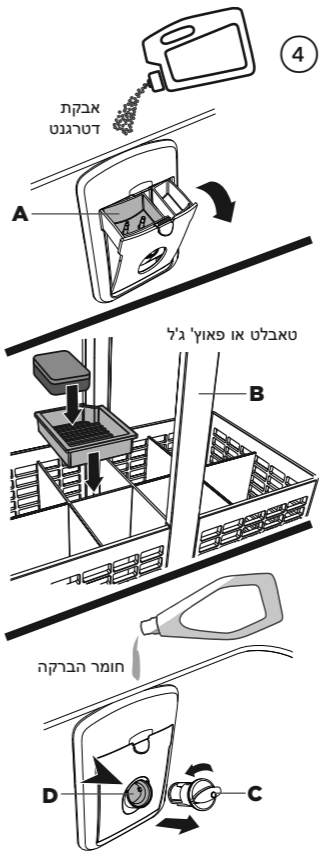

הוסף חומר ניקוי

מלאו את מתקן חומרי הניקוי (A) עם אבקת חומר ניקוי וסגור את דלת מתקן.

חשוב!
אין להניח חומר ניקוי נוזלי או טבליות במתקן חומר הניקוי.

אם משתמשים בטבליה או בשקית ג'ל, הנח אותו בסלסלת הסכ"ם (B) או בקצה מתלה הבסיס (ראה מדריך למשתמש לפרטים)

שימוש בחומר הברקה

אם המחווון על התקע שלו (C) זוהר באדום בוהק, מלא מחדש את מתקן חומר השטיפה (D) עם חומר שטיפה נוזלי. ודא לאחר מכן להחזיר את השטיפה עזר לתקע בחזרה למקומו המקורי, על ידי סיבוב התקע בחזרה למצב זקוף.

בחר כביסה

הפעל את המדיח 1 לאחר מכן בחר תוכנית כביסה >>

התחל את הכביסה או הגדר 'השהיית התחלה'

כדי להתחיל לשטוף: פתח את המגירה ולחץ על II

הגדרת התחלה מושהית: לחץ והחזק את II כדי להזין התחלה מושהית, ולאחר מכן לחץ והחזק את II שוב כדי להגדיל את זמן ההתחלה המושהה.

FISHER & PAYKEL

EU

דגמים בודדים

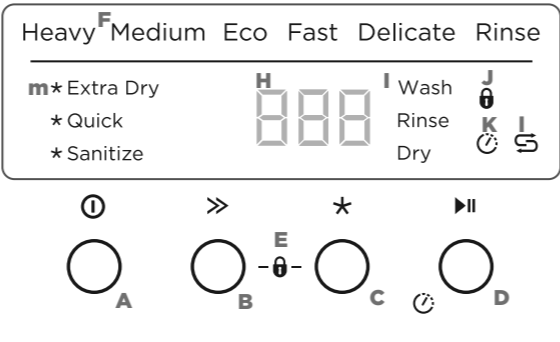

דגמים כפולים

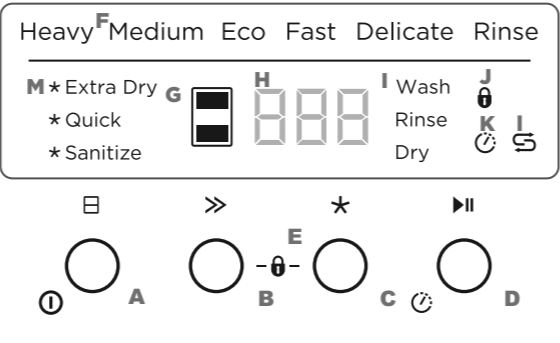

תיאור פקדים

A כבוי

פתיחת המגירה תפעיל אוטומטית את המדיח.

דגמים בודדים:

ללחוץ 1 כדי להפעיל או לכבות את מגירת הכלים.

דגמים כפולים:

- ללחוץ II כדי להפעיל את מגירת הכלים.
- לחץ והחזק II כדי לכבות את מגירת הכלים.

בורר מגירות (דגמים כפולים בלבד) ללחוץ II לגלול בין המגירות.

B בורר כביסה

ללחוץ >> לגלול דרך הכביסה אפשרויות התוכנית.

C בורר מגדירי הדחה

ללחוץ * כדי לגלול בין אפשרויות שינוי הכביסה. הערה: לא כל התכשירים זמינים עבור כל תוכניות הכביסה.

מוצג ממשק דגמים כפולים

מחווני תוכנית הדחה

אלה מראים איזו תוכנית נבחרה.

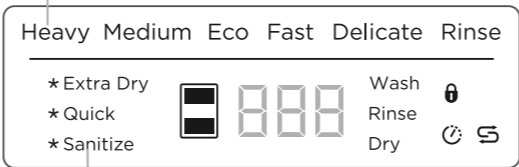

מגדלי תוכניות כביסה (אופציונלי)

אלה מראים איזה משנה כביסה נבחר (ראה 'הגדרת תכשירי כביסה' במדריך למשתמש שלך).

בקורות ותצוגה

D התחלה / השהיית התחלה

לחץ II כדי להתחיל את הכביסה. לעצור:

- לחץ על II שוב. מחווון שלב הכביסה Wash I (דגמים כפולים) יבהב. המתן ל-3 הטון הקצר והאחד הארוך לפני פתיחת המגירה. פתיחתו בכוח באמצע המחזור עלולה לגרום לנזק או לפגיעה.
- אם המגירה לא מופעלת מחדש תוך 7 דקות היא תצלצל לסירוגין עד שתופעל מחדש.

התחלה מושהית

1 לחץ והחזק את II עד ששערה אחת מופיעה בתצוגה ולאחר מכן שחרר. אתה נמצא כעת במצב 'השהיית התחלה'.

2 לחץ II עד שהתצוגה תציג את מספר השעות שברצונך לדחות ב-1 עד 12 שעות את תחילת הכביסה.

- הערה: אם תגלול מעבר ל-12 שעות, מדיח הכלים DishDrawer™ יא ממצב התחלה מושהית. כדי להזין עיכוב מחדש, בצע את שלב 1 לעיל.
- הכביסה תתחיל ברגע שזמן ההשהיה יסתיים, בתנאי שהמגירה סגורה.

דגמי DD24 בלבד

אם המגירה נפתחת לאחר שהוגדרה עיכוב התחלה (למשל אם צריך להעמיס עוד כלים), השהיית התחלה תושהה לאחר סגירת המגירה.

כדי להפעיל מחדש עיכוב התחלה:

- סגור את המגירה.
- דגמים בודדים:** יבהב.
- דגמים כפולים:** I ו II יבהב.
- לחץ II כדי להמשיך.

בטל כביסה / ביטול השהיית התחלה

דגמים בודדים:

לחץ 1 לביטול כביסה שכבר התחילה או לביטול מחווון התחלה מושהית.

דגמים כפולים:

לחץ והחזק II כדי לבטל כביסה שכבר התחילה או לבטל את הגדרת התחלת השהיה.

- אם יש מים במגירה, הם ינוקזו אוטומטית לפני כיבוי מדיח הכלים, DishDrawer™.

E נעילת מקשים

נעילת המקשים משביתה את כל הכפתורים - מועיל בעת ניקוי המדיח.

להפעלה: לחץ והחזק >> I * יחד עד שתשמע צליל אחד. מחווון נעילת המקשים II יגיע. **לבטל:** לחץ והחזק >> I * יחד עד שתשמע צליל נוסף ומחווון נעילת המקשים מפסיק להבהב ונכבה

מנעול

נעילת ילדים משביתה את כל הכפתורים ונועל את המגירה סגורה, מניעת שימוש בלתי מורשה על ידי ילדים.

להפעיל: לחץ והחזק >> I * יחד עד שתשמע צליל שני. מחווון נעילת המקשים II יגיע.

לבטל: לחץ והחזק >> I * יחד עד שתשמע צליל נוסף ומחווון נעילת המקשים מפסיק להבהב ונכבה.

F מחווני תוכנית הדחה

אלה מראים איזו תוכנית נבחרה.

G מחווון מגירה (דגמים כפולים בלבד)

לבן: המגירה פועלת ונבחרה. עמום: המגירה פועלת אך לא נבחרה. הבקקה: ד"ראבל מושהה

H תצוגה

- זמן שנותר (דקות)
- מספרי קוד תקלה (ראה 'אם יש תקלה' במדריך למשתמש).

I מחווני מגדירי הדחה

(ראה 'במהלך ואחרי מחזור הכביסה').

J מחווון נעילת מקשים/נעילת ילדים

אם מואר: נעילת מקשים או נעילת ילדים מופעלת.

K מחווון התחלה מושהית

אם מואר: התחלה מושהית מוגדרת.

L מחווון מלח

(דגמי מרכי מים בלבד) אם מואר: מאגר המלח ריק.

M מחווני מגדירי הדחה

אם מואר: נבחר שינוי כביסה.

תוכניות הדחה

תכנית	תיאור
Heavy (כבד)	מיועד לסירים, מחבתות וכלים מלוכלכים מאוד.
Medium (בינוני) (הגדרת ברירת מחדל)	משמש לכלים מלוכלכים למדי או עם לכלוך מזון שהתייבש על הכלים כל הלילה; ללא ייבוש.
Eco (סכונני)	מיועד לכלים מלוכלכים במידה רגילה לצריכה אופטימלית של מים וחשמל. מדריך האנרגיה של ארה"ב/קנדה מבוסס על מחזור זה.
Fast (מהיר)	כלים מלוכלכים קלות.
Delicate (עדין)	כלי אוכל מלוכלכים קלות ורגיש לחום.
Rinse (שטיפה)	מונע התייבשות של ריחות ולכלוך על הכלים.

במהלך ואחרי הכביסה

ככל שהכביסה מתקדמת, התצוגה תספור לאחור את הדקות שנותרו ותראה באיזה שלב נמצאת התוכנית. כאשר התוכנית תסתיים, התצוגה תראה  ומדיח הכלים ישמע צליל. לאחר 30 שניות התצוגה תכבה.

- ייתכן שתבחין ברעשים הבאים בסוף הכביסה. כל אלה הם חלק מהפעולה הרגילה: ייתכן ששתי המגירות מתרוקנות בו זמנית.
- מאוורר הייבוש עשוי להמשיך לפעול לאחר סיום תוכנית הכביסה למשך זמן מוגדר או עד פתיחת המגירה. המאוורר מסייע בייבוש ומשתמש בכמויות זניחות של אנרגיה.

לתוצאות הייבוש הטובות ביותר, אנו ממליצים לפרוק את הכלים לאחר שהתקררו.

Wash
Rinse
Dry

עשה ואל תעשה של טעינה

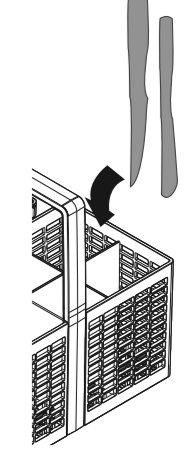
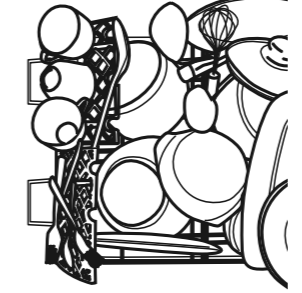
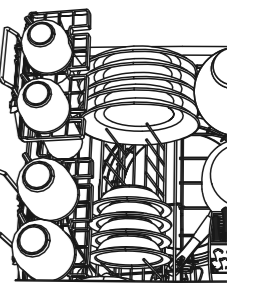
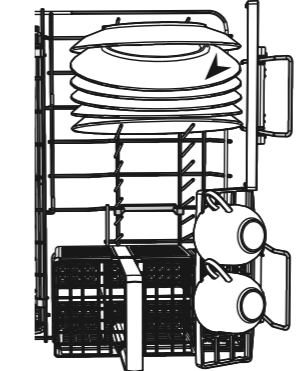
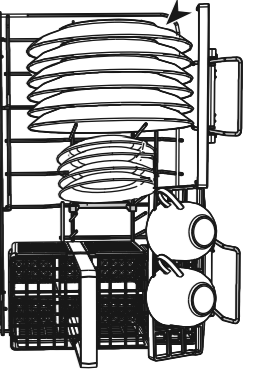
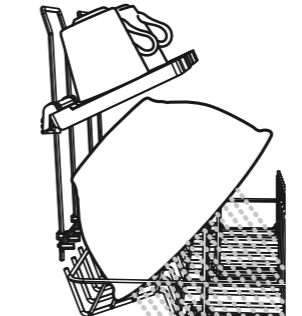
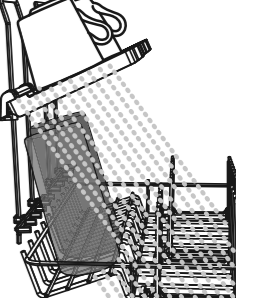



 <p style="text-align: center; font-size: 2em; font-weight: bold;">✘</p> <p>פריטים בולטים יעצרו את מכסה פנימי של מדיח הכלים מ איטום כראוי, מה שעלול להיגרם בקריאת שירות.</p>	 <p style="text-align: center; font-size: 2em; font-weight: bold;">✔</p> <p>יש להניח פריטים חדים או מחודדים אופקית או עם קצוות/נקודות חדים עם הפנים כלפי מטה כדי למנוע סכנת פציעה.</p>
 <p style="text-align: center; font-size: 2em; font-weight: bold;">✘</p> <p>צפיפות מפחיתה את הכביסה ביצועים.</p>	 <p style="text-align: center; font-size: 2em; font-weight: bold;">✔</p> <p>עומס מסודר בקפידה עם שווה כלים מרווחים עוזרים לביצועי השטיפה.</p>
 <p style="text-align: center; font-size: 2em; font-weight: bold;">✘</p> <p>אם צלחות וסכו"ם מקננים, יש פחות סיכוי שהם ינוקו נו.</p>	 <p style="text-align: center; font-size: 2em; font-weight: bold;">✔</p> <p>ודא שיש מספיק רווח ביניהם צלחות. מערבבים פחות, סכינים ומזלגות בתוך סל הסכו"ם כדי למנוע אותם מקינון.</p>
 <p style="text-align: center; font-size: 2em; font-weight: bold;">✘</p> <p>כלי הכלים חוסמים את המים להגיע לפריטים על המדפים.</p>	 <p style="text-align: center; font-size: 2em; font-weight: bold;">✔</p> <p>ודא שהמים יגיעו לכל פריטים על המדפים.</p>

אפשרויות העדפה



אתה יכול לשנות את ההגדרה של אפשרויות אלה כדי להתאים להעדפות או לנסיבות שלך. אנו ממליצים לבחור את המתאים ביותר הגדרות לפני שתתחיל להשתמש במדיח הכלים שלך.

אפשרות	חומר הברקה	מרכז מים (חלק מהדגמים בלבד)	פתיחה אוטומטית של מגירה (מתאים כאפשרות שבת)	כבה את הצלילים	נעילה אוטומטית למגירה סגורה
מה זה עושה?	מסדיר את כמות חומר השטיפה המופקת. הפחת הגדרה זו אם יש עודף קצף לאחר כביסה. הגדל הגדרה זו אם הכלים רטובים או מפוספסים לאחר שטיפה.	עיין בסעיף 'מרכז מים' ב'מדריך למשתמש' לפרטים.	המדיח שלך מוגדר במפעל להפעלה אוטומטית למשך 30 שניות בכל פעם שאתה פותח את המגירה. אתה יכול לבטל את ההגדרה הזו.	זה מכבה את כל הצלילים למעט התראות תקלות.	כאשר הגדרה זו מופעלת, נעילה אוטומטית מאפשרת נעילה אוטומטית של המגירה 30 שניות לאחר סגירתה. לאחר מכן ניתן לבטל את הנעילה על ידי לחיצה  (אלא אם נעילת מפתח או נעילת ילדים מופעלת גם כן). שימושי בסירות או בבתי מנוע.

איך לשנות את ההגדרה של אפשרות

- 1 חשבון בדוק שאין כביסה בביצוע, לחץ  היכנס לתפריט וגלול לאפשרות לכניסה לתפריט: לחץ והחזק את  ואת  ביחד במשך ארבע שניות. כעת אתה נמצא באפשרות עזר שטיפה בתפריט אפשרויות ההעדפות.
- 2 • אם ברצונך לשנות את הגדרת חומר השטיפה, עבור לשלב 3 כעת. • אם ברצונך לשנות את ההגדרה של אפשרות אחרת, תצטרך תחילה לגלול לאותה אפשרות. • כדי לגלול לאפשרות הבאה: לחץ . כדי לדעת באיזו אפשרות אתה נמצא, צפה באותיות בתצוגה (ראה טבלה למטה). לאחר הגלילה לסוף הרצף, התפריט יתחיל שוב עם חומר שטיפה.

אפשרות	חומר הברקה	מרכז מים (חלק מהדגמים בלבד)	פתיחה אוטומטית של מגירה (מתאים כאפשרות שבת)	גוונים בסוף הכביסה	נעילה אוטומטית למגירה סגורה
באיזו אפשרות אני?	rA	Hd	AP	bP	Ld
הגדרות אפשריות	כבוי עד מקסימום (rA5)	כבוי עד מקסימום (Hd5)	מופעל או כבוי	מופעל או כבוי	מופעל או כבוי
דוגמא	ההגדרה היא 1 rA1	ההגדרה היא 1 Hd1	פועל APo	פועל bPo	פועל Ldo
	ההגדרה היא 4 rA4	ההגדרה היא 4 Hd4	כבוי AP-	כבוי bP-	כבוי Ld-

- 3 שנה הגדרה לחץ על  כדי לשנות את ההגדרה של אפשרות. לדוגמה, כדי לשנות את הגדרת חומר השטיפה מ-4 (ברירת המחדל של היצרן) ל-2, אתה צריך ללחוץ  3 פעמים. שמור הגדרות ותפריט יציאה
- 4 ללחוץ . פעולה זו תשמור את ההגדרה החדשה ותצא מתפריט אפשרויות ההעדפות.

למידע נוסף

- למידע מפורט על תכונות של מדיח הכלים שלך
- למידע על אחריות
- אם אתה...
 - יש לך שאלות או הערות
 - זקוק לטכנאי מורשה של Fisher & Paykel
 - כדי לטפל במוצר שלך
 - צריך חלקי חילוף או אביזרים
 - רוצה לרשום את המוצר שלך
- עייין ב'מדריך למשתמש' שלך
- עייין בחוברת 'שירות ואחריות' שלך
- עייין בחוברת 'שירות ואחריות' שלך או צור איתנו קשר דרך האתר שלנו: www.fisherpaykel.com