

FISHER & PAYKEL

LAVE-VAISSELLE DISHDRAWER™

ENCASTRABLE

DD24DTX6I, DD24DTX6HI

DD24STX6I, DD24STX6HI

GUIDE D'UTILISATION

US CA

TABLE DES MATIÈRES

Consignes de sécurité et mises en garde	5
Première utilisation	8
Suggestions pour le chargement	10
Programmes de lavage	11
Options de modification de lavage	13
Mise en marche différée	15
Verrou des touches	16
Détergent	17
Produit de rinçage	20
Adoucisseur d'eau (Certains modèles uniquement)	21
Préférences	23
Connexion Wi-Fi et mode de commande à distance	25
Caractéristiques de la grille	27
Entretien	32
Alertes d'entretien	36
Dépannage	37
Codes d'erreur	40
Garantie et service	42

Enregistrement

Pour enregistrer votre produit, visitez notre site Web : fisherpaykel.com/register

LISEZ ET CONSERVEZ CE GUIDE

Lors de l'utilisation de votre lave-vaisselle DishDrawer™, veuillez suivre les consignes de sécurité de base, notamment :

Généralités

- Il importe de suivre les directives comprises dans le présent guide afin de réduire le risque d'incendie ou d'explosion, ou prévenir tout dommage matériel, toute blessure ou toute perte de vie.
- Utilisez le lave-vaisselle DishDrawer™ uniquement aux fins prévues dans ce guide.
- Cet appareil est conçu pour une utilisation domestique et d'autres applications semblables, telles que :
 - espace de cuisine pour le personnel dans les ateliers, bureaux et autres environnements de travail
 - maisons de ferme
 - utilisation par les clients dans les hôtels, motels et autres environnements résidentiels
 - environnements de type gîte touristique ('bed and breakfast').
- Les lave-vaisselle résidentiels certifiés NSF 184 ne sont pas conçus pour les établissements alimentaires titulaires d'une licence.
- Utilisez uniquement des détergents ou produits de rinçage recommandés pour les lave-vaisselle domestiques et veillez à les garder hors de la portée des enfants. Veillez à ce que le distributeur de détergent soit vide à la fin de chaque programme de lavage.
- Lors du chargement des articles à laver, placez les articles tranchants de manière à ce qu'ils ne risquent pas d'endommager le couvercle interne du lave-vaisselle DishDrawer™ et placez les couteaux tranchants avec le manche vers le haut pour réduire le risque de coupures.
- Ne touchez pas à la plaque de filtration dans la base du lave-vaisselle DishDrawer™ pendant l'utilisation ou immédiatement après, car elle pourrait être brûlante.
- Faites fonctionner votre lave-vaisselle DishDrawer™ uniquement lorsque tous les panneaux du bâti sont correctement installés.
- Ne modifiez pas les commandes de réglage.
- Ne vous assoyez ou ne montez pas dans le tiroir ou la grille à vaisselle du lave-vaisselle DishDrawer™ ou sur ceux-ci, et ne les utilisez jamais de façon abusive.
- Ne laissez pas le tiroir ouvert, car il pourrait vous faire trébucher.
- Les grilles pour tasses rabattables sont conçues pour soutenir les tasses, les verres et les ustensiles de cuisine. Lorsque les grilles pour tasses rabattables sont dans le tiroir, ne les utilisez pas pour vous appuyer ou soutenir votre poids corporel.
- Pour réduire le risque de blessure, ne permettez pas aux enfants de jouer à l'intérieur du lave-vaisselle DishDrawer™, ni sur celui-ci.
- Dans certaines conditions, il est possible qu'un système de chauffe-eau produise de l'hydrogène s'il n'est pas utilisé pendant deux semaines ou plus. L'HYDROGÈNE EST UN GAZ EXPLOSIF. Si le système d'eau chaude n'a pas été utilisé durant deux semaines ou plus, ouvrez tous les robinets d'eau chaude et laissez l'eau s'écouler de chacun d'eux pendant plusieurs minutes avant d'utiliser le lave-vaisselle DishDrawer™. Ceci permettra de libérer tout l'hydrogène accumulé. Comme le gaz est inflammable, veillez à ne pas fumer ni utiliser une flamme nue pendant ce temps.
- Retirez la porte du compartiment de lavage au moment de vous départir de votre ancien lave-vaisselle DishDrawer™ ou de mettre celui-ci au rebut.
- Certains détergents pour lave-vaisselle sont très alcalins. Il peut être extrêmement dangereux de les avaler. Évitez tout contact avec la peau et les yeux et éloignez les enfants du lave-vaisselle DishDrawer™ lorsque la porte est ouverte.
- Vous ne devez en aucune circonstance ouvrir le tiroir pendant que le lave-vaisselle DishDrawer™ fonctionne.

CONSIGNES DE SÉCURITÉ ET MISES EN GARDE

- Cognez toujours sur le devant du tiroir pour interrompre le cycle et attendez les quatre bips avant d'ouvrir le tiroir.
- Le lave-vaisselle DishDrawer™ doit être utilisé avec l'ensemble moteur, la plaque de filtration, le filtre, la grille métallique et le bras gicleur installés. Pour identifier ces pièces, reportez-vous à 'Entretien'.
- Veillez à ne pas charger les articles d'une façon qui pourrait empêcher le couvercle interne de bien sceller le tiroir. N'insérez pas les articles en les laissant dépasser du tiroir.
- Lorsque le lave-vaisselle DishDrawer™ n'est pas utilisé pendant de longues périodes, coupez l'alimentation en eau et en électricité.
- Le nettoyage et l'entretien ne doivent pas être effectués par des enfants sans supervision.
- Ne permettez pas aux enfants de jouer sur, dans ou avec l'appareil, ni avec un quelconque appareil mis au rebut.
- Les appareils électroménagers ne sont pas conçus pour être utilisés par des enfants. Les enfants de moins de 8 ans doivent être tenus à distance de l'appareil, à moins qu'ils ne soient continuellement supervisés. Cet appareil peut être utilisé par des enfants d'au moins 8 ans et des personnes aux capacités physiques, sensorielles ou mentales réduites, ou encore ne possédant pas l'expérience et les connaissances requises, s'ils sont supervisés ou ont reçu des instructions concernant l'utilisation de l'appareil d'une manière sécuritaire et s'ils comprennent bien les dangers potentiels.
- Si vous utilisez un nettoyeur pour lave-vaisselle, nous recommandons d'exécuter un programme de lavage avec détergent immédiatement après le nettoyage pour éviter de causer des dommages.
- Le lave-vaisselle DishDrawer™ est conçu pour laver des ustensiles de cuisine normaux. Les articles contaminés par de l'essence, de la peinture, des débris de fer ou d'acier, de la corrosion ou des produits chimiques acides ou alcalins ne doivent pas être lavés dans le lave-vaisselle DishDrawer™.
- Ne lavez pas d'articles en plastique qui ne comportent pas une mention « lavable au lave-vaisselle » ou équivalente. Pour les articles en plastique sans cette mention, vérifiez les recommandations du fabricant.
- Évitez de laver des récipients avec des étiquettes collées. Les étiquettes décollées pendant un cycle de lavage peuvent endommager le système de lavage.

Installation

- Ce lave-vaisselle DishDrawer™ doit être installé et positionné conformément aux instructions d'installation avant d'être utilisé. Si vous n'avez pas reçu les instructions d'installation avec votre lave-vaisselle DishDrawer™, vous pouvez les commander en appelant un réparateur autorisé ou les télécharger à partir de notre site Web Fisher & Paykel local, à l'adresse indiquée sur la couverture arrière.
- L'installation et l'entretien doivent être effectués par un technicien de service formé et supporté par Fisher & Paykel.
- Si le cordon d'alimentation est endommagé, vous devez le faire remplacer par un technicien de service formé et supporté par Fisher & Paykel ou une personne de métier qualifiée afin d'éviter tout danger.
- Veillez à ce que le lave-vaisselle DishDrawer™ soit solidement fixé aux armoires adjacentes à l'aide des pièces de fixation fournies pour éviter qu'il soit instable et puisse causer des dommages ou des blessures.
- Ne faites pas fonctionner cet appareil s'il est endommagé, s'il ne fonctionne pas correctement, s'il est partiellement démonté, si des pièces sont brisées ou détachées ou si la fiche ou le cordon d'alimentation est endommagé.
- N'entreposez ou n'utilisez pas d'essence ou d'autres liquides ou vapeurs inflammables à proximité du lave-vaisselle DishDrawer™.
- Branchez l'appareil à un circuit d'alimentation électrique correctement homologué, protégé et calibré pour éviter toute surcharge électrique.

CONSIGNES DE SÉCURITÉ ET MISES EN GARDE

- Assurez-vous d'installer le cordon d'alimentation de façon à ce qu'il ne puisse pas se faire écraser, causer une chute ou subir des tensions ou dommages.
- N'installez ou n'entrez pas le lave-vaisselle DishDrawer™ à un endroit où il serait exposé à des températures sous le point de congélation ou des intempéries.
- N'utilisez pas de rallonge électrique ou d'appareil avec prise électrique portatif (par ex. : boîtier à prises multiples) pour brancher le lave-vaisselle DishDrawer™ à l'alimentation électrique.
- Cet appareil doit être mis à la terre. En cas de bris ou de problème de fonctionnement, la mise à la terre réduit les risques d'électrocution en offrant un trajet de moindre résistance au courant électrique.
- Cet appareil est équipé d'un cordon d'alimentation muni d'un conducteur et d'une fiche avec mise à la terre. Cette fiche doit être branchée dans une prise correctement installée et mise à la terre en respectant tous les codes et règlements locaux. Le raccordement inadéquat du conducteur de mise à la terre de cet appareil peut entraîner un risque de choc électrique. Contactez un électricien qualifié ou un technicien de service formé et supporté par Fisher & Paykel si vous n'êtes pas certain que l'appareil est correctement mis à la terre.
- Ne modifiez pas la fiche fournie avec l'appareil; si vous ne parvenez pas à l'insérer dans la prise électrique, communiquez avec un technicien de service formé et supporté par Fisher & Paykel ou un électricien qualifié.
- Si le lave-vaisselle DishDrawer™ est installé pour être branché en permanence, cet appareil doit être relié à un système de câblage métallique permanent mis à la terre, ou un conducteur de mise à la terre d'équipement doit accompagner les conducteurs de circuit et être raccordé à la borne ou au fil de mise à la terre d'équipement sur l'appareil.

Entretien

- Débranchez l'appareil de la prise de courant avant de procéder au nettoyage ou à l'entretien.
- Lors du débranchement de l'appareil, tirez sur la fiche plutôt que sur le cordon d'alimentation ou la jonction du cordon pour éviter de l'endommager.
- Ne réparez ou ne remplacez aucune des pièces de l'appareil et n'effectuez aucun entretien qui n'est pas recommandé expressément dans ce guide. Nous recommandons de communiquer avec un technicien de service formé et supporté par Fisher & Paykel ou le service à la clientèle.
- Veillez à ce que le plancher autour de votre appareil soit propre et sec pour réduire les risques de chute.
- Évitez l'accumulation de matières combustibles telles que la mousse, le papier, les chiffons et les produits chimiques autour de l'appareil et sous celui-ci.

Wi-Fi

- Ne changez ou ne modifiez d'aucune façon le dispositif de communication sans fil. Les changements ou les modifications non expressément approuvés par Fisher & Paykel peuvent entraîner l'annulation de votre droit d'utiliser cet équipement.
- L'émetteur/récepteur exempt de licence contenu dans le présent appareil est conforme aux CNR d'Innovation, Sciences et Développement économique Canada applicables aux appareils radio exempts de licence. L'exploitation est autorisée aux deux conditions suivantes :
 - L'appareil ne doit pas produire de brouillage.
 - L'appareil doit accepter tout brouillage radioélectrique, même si le brouillage est susceptible d'en compromettre le fonctionnement.
- Cet appareil est conforme à la partie 15 des réglementations de la FCC. L'exploitation est autorisée aux deux conditions suivantes :
 - ① L'appareil ne doit pas produire de brouillage nuisible, et
 - ② l'appareil doit accepter tout brouillage radioélectrique subi, même si le brouillage est susceptible d'en compromettre le fonctionnement.

PREMIÈRE UTILISATION

- Assurez-vous que l'installateur a pris le temps de remplir la 'Liste de vérification finale' dans les Instructions d'installation.
- Lisez ce guide en portant une attention particulière à la section 'Consignes de sécurité et mises en garde'.
- Retirez tous les matériaux d'emballage internes et externes afin de les mettre au rebut de manière responsable. Recyclez les articles qui s'y prêtent.

Modèles DD24DTX6I1

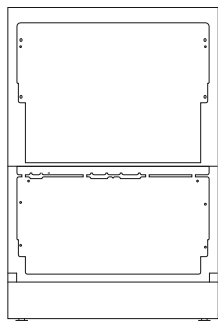

Modèles DD24STX6I1

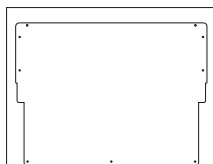

Présentation du panneau de commande



Fonctions du panneau de commande

- | | |
|--|-------------------------------------|
| ① Sélecteur de programme de lavage | ⑥ Voyant de mise en marche différée |
| ② Sélecteur d'option de modification de lavage | ⑦ Voyant de verrou |
| ③ Démarrage | ⑧ Voyant Wi-Fi |
| ④ Voyants de programme de lavage | ⑨ Voyant de bras gicleur bloqué |
| ⑤ Voyants d'option de modification de lavage | ⑩ Voyant de nettoyage de filtre |

PREMIÈRE UTILISATION

Vaisselle

L'action combinée des températures élevées et du détergent pour lave-vaisselle peut endommager certains articles. Reportez-vous aux instructions du fabricant ou lavez-les à main en cas de doute.

Coutellerie et argenterie

Vous devez rincer la coutellerie et l'argenterie immédiatement après chaque utilisation pour prévenir le ternissement; le programme **RINSE** (RINÇAGE) est recommandé. Les articles en argent ne doivent pas entrer en contact avec l'acier inoxydable; le fait de mélanger ces articles peut causer un ternissement. Retirez la coutellerie en argent du lave-vaisselle DishDrawer™ et séchez-la à la main immédiatement.

Aluminium

Le détergent peut ternir l'aluminium. Le degré de ternissement dépend de la qualité du détergent ou de l'aluminium.

Autres métaux

Les articles en fer et en fonte peuvent rouiller et tacher d'autres articles. Le cuivre, l'étain et le laiton ont aussi tendance à causer des taches.

Vaisselle en bois

La vaisselle en bois est normalement sensible à l'eau et la chaleur. Le fait de la laver régulièrement dans le lave-vaisselle DishDrawer™ peut finir par l'endommager avec le temps.

Dureté de l'eau

L'eau dure est une eau à concentration élevée en minéraux tels que le calcium et le magnésium. Cette eau peut nuire aux performances de votre lave-vaisselle DishDrawer™ et endommager les pièces après un certain temps. Avec le temps, la verrerie lavée avec de l'eau dure devient opaque et les assiettes deviennent tachées ou couvertes d'une pellicule blanche. La dureté de l'eau varie en fonction de l'emplacement géographique.

Si vous habitez dans une région où l'eau est dure et que votre lave-vaisselle DishDrawer™ n'est pas muni d'un adoucisseur d'eau intégré, nous vous recommandons d'installer un adoucisseur d'eau sur l'alimentation en eau de votre maison.

Si l'eau de votre maison est dure

- Reportez-vous à 'Quantités recommandées de détergent en poudre'.
- Utilisez un produit de rinçage. Nous vous recommandons d'augmenter le réglage du produit de rinçage à 5 afin d'améliorer le rendement de l'appareil. Reportez-vous à 'Préférences' pour plus de détails.

Utilisez un détartrant/nettoyant pour lave-vaisselle régulièrement ou lorsque vous remarquez une accumulation de dépôts calcaires dans votre lave-vaisselle DishDrawer™.

Si l'eau de votre maison est douce ou adoucie

- Évitez d'utiliser trop de détergent.

Verrerie

La plupart des articles en verre peuvent être lavés au lave-vaisselle. Le cristal et les articles anciens ou en verre très fin peuvent toutefois se détériorer et développer un aspect opaque.

Plastiques

Certains plastiques peuvent changer de forme ou de couleur dans l'eau chaude. Reportez-vous au guide du fabricant. Vous devez appliquer un poids sur les articles en plastique lavables au lave-vaisselle pour éviter qu'ils ne puissent se renverser, se remplir d'eau ou tomber au travers de la grille de la base pendant le lavage.

Articles décorés

La plupart des articles en porcelaine modernes peuvent être lavés au lave-vaisselle. Les articles anciens, les articles dont le motif est peint sur le glacié, les articles ornés d'or ou les articles en porcelaine peints à la main peuvent être plus sensibles au lavage dans le lave-vaisselle.

Articles collés

Le lavage dans le lave-vaisselle peut adoucir ou dissoudre certains produits adhésifs.

SUGGESTIONS POUR LE CHARGEMENT

Lors du chargement de votre tiroir, assurez-vous de placer les articles de façon à ce que l'eau du bras gicleur rotatif puisse atteindre toutes les zones. Sinon, l'efficacité du lavage sera réduite.

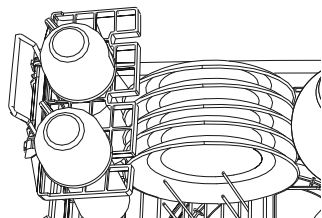

À vous assurer

- Les bras gicleurs peuvent tourner librement.
- Les verres et les autres articles fragiles sont stables.
- Toutes les ouvertures des plats sont orientées vers le bas.
- Les assiettes sont espacées uniformément.
- Tous les objets tranchants sont placés de manière sécuritaire pour éviter les risques de blessures ou de dommages au produit.

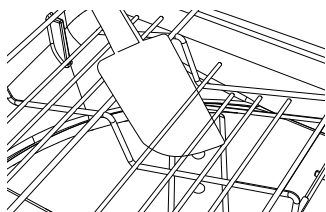

À éviter

- De surcharger l'appareil.
- Tout dépassement sous les grilles et le panier qui pourrait empêcher la rotation du bras gicleur.
- Tout dépassement dans le haut du tiroir.
- Tout obstacle empêchant l'eau d'atteindre les articles placés sur les grilles pour tasses rabattables.

PROGRAMMES DE LAVAGE

Votre lave-vaisselle DishDrawer™ propose divers programmes de lavage pour répondre à tous vos besoins. Le fait de sélectionner le cycle le mieux adapté à chaque chargement vous aidera à assurer des lavages de la meilleure qualité.

PROGRAMME DE LAVAGE	DESCRIPTION DU PROGRAMME
AUTO	Adapté à n'importe quel type de vaisselle chargée. Le lave-vaisselle sélectionne automatiquement le programme de lavage optimal
HEAVY (INTENSIF)	Conçu pour les casseroles, poêles et assiettes très sales
MEDIUM (MOYEN)	Idéal pour la vaisselle plutôt sale ou le nettoyage des restes d'aliments ayant séché pendant la nuit
LIGHT (LÉGER)	Pour la vaisselle très peu sale, dont les saletés sont faciles à nettoyer; aucun séchage
60MIN	Pour la vaisselle plutôt sale ou les restes d'aliments ayant séché pendant la nuit; aucun séchage
GLASSWARE (VERRERIE)	Pour la vaisselle légèrement sale et sensible à la chaleur, ainsi que les articles en verre comme les verres à vin
ECO (par défaut)	Pour la vaisselle normalement sale, avec une utilisation d'eau et d'énergie optimale.
RINSE (RINÇAGE)	Prévient les odeurs et le séchage de restes d'aliments sur la vaisselle

Réglage d'un programme de lavage

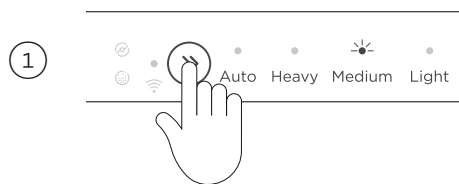

Assurez-vous que le lave-vaisselle DishDrawer™ est en marche et que le détergent a été ajouté.

Appuyez sur » pour faire défiler les programmes de lavage disponibles; le voyant du programme de lavage sélectionné s'allumera sur l'afficheur.

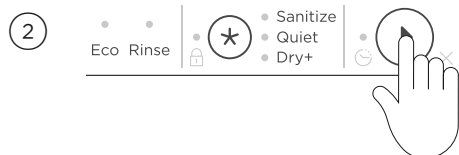

Appuyez sur ▶ pour démarrer le lavage et fermez le tiroir dans un délai de 4 secondes.

PROGRAMMES DE LAVAGE

Mise en pause d'un programme de lavage



Cognez 2 fois sur la porte

Annulation d'un programme de lavage avec la porte ouverte



Maintenez la touche ► enfoncée.

S'il y a de l'eau dans le tiroir, celui-ci se videra automatiquement avant l'arrêt du lave-vaisselle DishDrawer™.

- Le fait de maintenir la touche ► enfoncée pendant une longue durée pourrait activer la fonction **DELAYED START** (MISE EN MARCHÉ DIFFÉRÉE). Le voyant de mise en marche différée clignotera et l'appareil émettra une tonalité pour vous l'indiquer. Reportez-vous à 'Annulation de la mise en marche différée' pour plus de détails.

Annulation d'un programme de lavage avec la porte fermée



Cognez deux fois pour mettre en pause le cycle actuel. Ouvrez le tiroir et maintenez la touche ► enfoncée.

OPTIONS DE MODIFICATION DE LAVAGE

Après le réglage d'un programme de lavage, vous pouvez sélectionner l'une des options supplémentaires suivantes. Une seule option de modification peut être réglée à la fois.

DRY+ (SÉCHAGE+)

Augmente la température du rinçage final et la durée de la phase de séchage.

QUIET (SILENCIEUX)

Réduit la vitesse du moteur pour diminuer le bruit, ce qui est idéal pour l'utilisation dans une aire ouverte ou pendant la nuit.

SANITIZE (DÉSINFECTION)

Augmente la température de l'eau pendant la phase de rinçage afin de désinfecter les articles.

PROGRAMME DE LAVAGE	OPTION DE MODIFICATION DISPONIBLE
AUTO	DRY+ (SÉCHAGE+)
HEAVY (INTENSIF)	DRY+ (SÉCHAGE+), SANITIZE (DÉSINFECTION)
MEDIUM (MOYEN)	DRY+ (SÉCHAGE+), SANITIZE (DÉSINFECTION), QUIET (SILENCIEUX)
LIGHT (LÉGER)	DRY+ (SÉCHAGE+)
60MIN	DRY+ (SÉCHAGE+)
GLASSWARE (VERRERIE)	DRY+ (SÉCHAGE+)
ECO (par défaut)	
RINSE (RINÇAGE)	

Réglage d'une option de modification de lavage

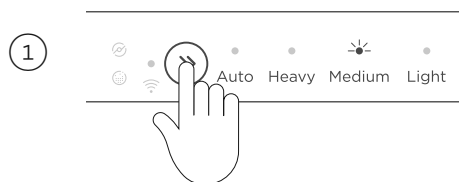

Assurez-vous que le lave-vaisselle DishDrawer™ est en marche, que le détergent a été ajouté et qu'un programme de lavage a été sélectionné.



Appuyez sur » pour faire défiler les options de modification de lavage disponibles; le voyant de l'option de modification de lavage sélectionnée s'allumera sur l'afficheur. Appuyez sur ► pour démarrer le lavage avant de fermer le tiroir.

OPTIONS DE MODIFICATION DE LAVAGE

Utilisation de l'option **SANITIZE (DÉSINFECTION)**

L'option **SANITIZE (DÉSINFECTION)** permet au programme de lavage de répondre aux conditions requises par la Section 6, NSF 184 pour effectuer la désinfection. Pendant l'utilisation de **SANITIZE (DÉSINFECTION)**, le programme de lavage est contrôlé afin d'assurer la conformité à ces conditions.

Seuls les programmes utilisant l'option de modification de lavage **SANITIZE (DÉSINFECTION)** sont certifiés pour répondre aux conditions requises par la Section 6, NSF 184. Les autres programmes de lavage pourraient ne pas atteindre les températures requises pour effectuer la désinfection. Consultez le tableau à la page précédente pour connaître les programmes de lavage avec option de désinfection.

Pour effectuer la désinfection, la température de l'eau doit atteindre 158 °F (70 °C). Assurez-vous que tous les articles sont lavables au lave-vaisselle avant d'utiliser l'option de désinfection.

Si le lavage est interrompu ou l'alimentation en eau est fermée pendant le programme, les conditions de chauffage requises pour la désinfection pourraient ne pas être respectées. Vous pourriez avoir à exécuter de nouveau le programme.



Si la désinfection s'est effectuée correctement

Le lavage se terminera normalement.



Si la désinfection ne s'est pas effectuée correctement

Une alerte est émise et le voyant **SANITIZE (DÉSINFECTION)** clignote lorsque le tiroir est ouvert.

- ① Vérifiez si l'alimentation en eau a été fermée ou le programme de lavage interrompu.
- ② Maintenez la touche ► enfoncée une fois pour arrêter les bips, puis de nouveau pour effacer le code d'erreur.
- ③ Réglez l'option **SANITIZE (DÉSINFECTION)** et exécutez le cycle de nouveau.

Pour plus d'informations, reportez-vous à 'Codes d'erreur'.

MISE EN MARCHÉ DIFFÉRÉE

Vous pouvez régler le lave-vaisselle DishDrawer™ afin qu'il démarre à un moment ultérieur dans la journée, en exécutant le programme de lavage sélectionné. L'option **DELAYED START** (MISE EN MARCHÉ DIFFÉRÉE) peut être réglée après la sélection d'un programme de lavage, pour une durée maximale de 12 heures.

Réglage de la mise en marche différée



Maintenez la touche ► enfoncée; chaque signal sonore indique un délai de + 1 heure, pour une durée maximale de 12 heures.

- Si vous dépassez 12 heures, le lave-vaisselle DishDrawer™ quittera le mode **DELAYED START** (MISE EN MARCHÉ DIFFÉRÉE).
- Le compte à rebours commence lorsque vous relâchez ►. Le programme de lavage sélectionné démarre lorsque le compte à rebours se termine, si le tiroir est fermé.

Annulation de la mise en marche différée



Maintenez la touche ► enfoncée.

S'il y a de l'eau dans le tiroir, celui-ci se videra automatiquement avant l'arrêt du lave-vaisselle DishDrawer™.

VERROU DES TOUCHES

Il est possible de verrouiller le lave-vaisselle DishDrawer™ pour procéder au nettoyage ou éviter une utilisation accidentelle. Lorsque le panneau de commande est verrouillé, les commandes demeurent inopérantes. Pour verrouiller le tiroir, reportez-vous à 'Préférences'.

Verrouillage du lave-vaisselle DishDrawer™

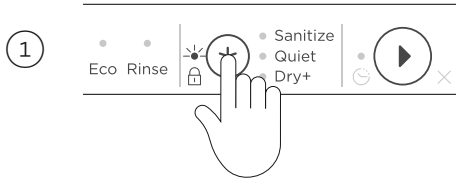

Ouvrez le tiroir et maintenez la touche ★ enfoncée jusqu'à ce qu'une tonalité soit émise et que le voyant de verrou commence à clignoter.

Verrouillage du lave-vaisselle DishDrawer™ pendant le lavage

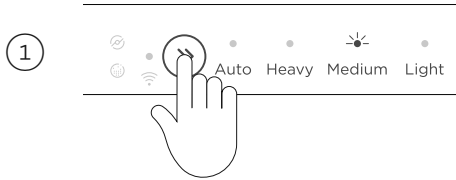

Sélectionnez le programme de lavage souhaité.

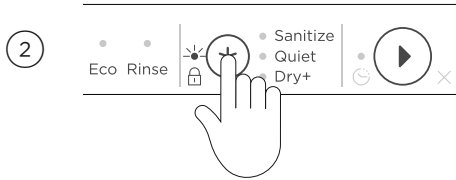

Maintenez la touche ★ enfoncée jusqu'à ce qu'une tonalité soit émise et que le voyant de verrou commence à clignoter.



Appuyez sur ► dans un délai de 10 secondes et fermez le tiroir pour commencer le lavage.

- Si aucun programme n'est démarré dans les 10 secondes, le panneau de commande se verrouillera et le programme de lavage ne commencera pas.

Déverrouillage du lave-vaisselle DishDrawer™

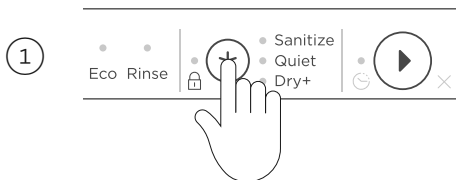

Avec la porte ouverte

Maintenez la touche ★ enfoncée jusqu'à ce que le voyant de verrou soit atténué.

Avec la porte fermée

Cognez 3 fois sur la porte jusqu'à ce qu'une tonalité soit émise

DÉTERGENT

MISE EN GARDE : Les détergents pour lave-vaisselle sont très alcalins. Il peut être extrêmement dangereux de les avaler. Évitez tout contact avec la peau et les yeux et éloignez les enfants et les personnes à capacités réduites du lave-vaisselle lorsqu'il est ouvert. Veillez à ce que le distributeur de détergent en poudre soit vide après chaque lavage.

Détergents inadéquats

Ces types de détergents inadéquats peuvent endommager votre lave-vaisselle DishDrawer™ et entraîner des réparations qui ne sont pas couvertes par la garantie :

- Détergents liquides
- Détergents à lessive
- Liquides utilisés pour laver la vaisselle à la main
- Savons
- Désinfectants

Utilisation de détergent en poudre

Ne placez pas de pastilles ou sachets dans le distributeur. Reportez-vous au tableau 'Quantités recommandées de détergent en poudre' suivant et aux instructions du fabricant du détergent. Aucun détergent n'est requis pour le programme RINSE (RINÇAGE).

1

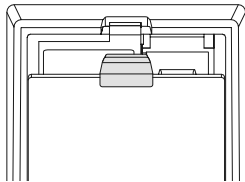

Appuyez sur le loquet pour ouvrir le distributeur. Assurez-vous que le distributeur soit vide et sec.

2

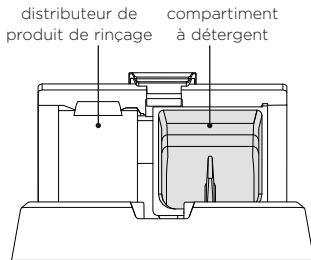

Ajoutez le détergent en poudre dans le compartiment à détergent et fermez délicatement le couvercle jusqu'à ce qu'il s'enclenche.

Le détergent sera automatiquement distribué dans le tiroir pendant le programme de lavage.

Lors du lavage d'une vaisselle très sale en utilisant une eau dure, une plus grande quantité de détergent pourrait être requise. Reportez-vous à 'Quantités recommandées de détergent en poudre'.

DÉTERGENT

Utilisation de pastilles solides ou sachets

L'utilisation de pastilles pourrait améliorer le rendement de l'appareil dans les régions où l'eau est dure. Suivez les instructions du fabricant. Certaines pastilles ou certains sachets peuvent ne pas convenir à tous les programmes de lavage.

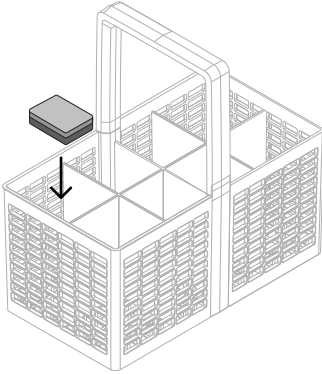

Dans le panier à ustensiles

Placez la pastille ou le sachet dans le panier à ustensiles, en vous assurant qu'il ne soit jamais en contact direct avec la vaisselle ou la coutellerie.

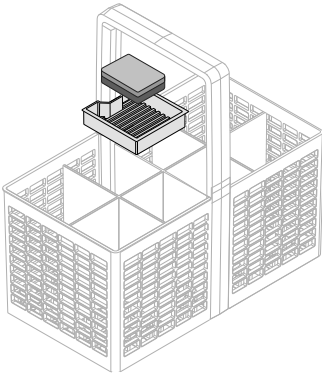

Sur le plateau à pastille

Placez la pastille ou le sachet sur le plateau à pastille dans le panier à ustensiles, en vous assurant qu'il ne soit jamais en contact direct avec la vaisselle ou la coutellerie.

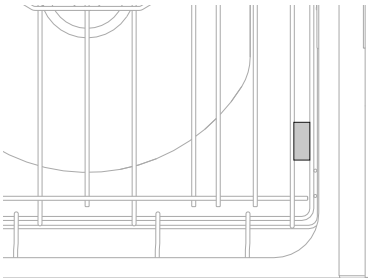

Directement dans la cuve

Placez la pastille ou le sachet entre les grilles sur le côté, comme illustré.

Ne les placez pas sur la base du tiroir, car ils pourraient entraver la rotation du bras gicleur et affecter les performances de lavage.

DÉTERGENT

Quantités recommandées de détergent en poudre

- Utilisez le tableau ci-dessous pour déterminer la quantité de détergent en poudre optimale pour chaque programme de lavage.
- Si vous habitez dans une région où l'eau est dure, une plus grande quantité de détergent pourrait être requise. Reportez-vous à 'Dureté de l'eau' pour plus de détails.

PROGRAMME DE LAVAGE	QUANTITÉ DE DÉTERGENT PAR TIROIR
AUTO	Plein
HEAVY (INTENSIF)	Plein
MEDIUM (MOYEN)	Plein
LIGHT (LÉGER)*	À moitié plein
60MIN	Plein
GLASSWARE (VERRERIE)	Plein
ECO	Plein
RINSE (RINÇAGE)	n.d.

*les pastilles ne sont pas recommandées pour le cycle **LIGHT** (LÉGER).

PRODUIT DE RINÇAGE

Les produits de rinçage confèrent un fini sans trace aux verres et à la vaisselle, en plus de prévenir le ternissement du métal. Nous vous recommandons d'utiliser régulièrement un produit de rinçage liquide pour des résultats de séchage optimaux.

Pendant la distribution, plusieurs sons pulsés peuvent être audibles. Cela est normal.

distributeur de
produit de rinçage compartiment
à détergent

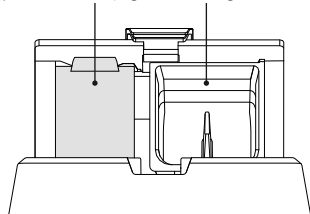

Le distributeur de produit de rinçage est situé à l'intérieur du tiroir, près du distributeur de détergent. Il peut contenir environ 80 ml de produit de rinçage.

Utilisation d'un produit de rinçage

Il peut être nécessaire de régler la quantité de produit de rinçage distribué dans chaque lavage en fonction des conditions de votre eau. Reportez-vous à 'Préférences' et 'Adoucisseur d'eau' pour les instructions. Si vous utilisez un détergent en poudre, nous vous recommandons de remplir le distributeur de produit de rinçage avant d'ajouter le détergent.

1

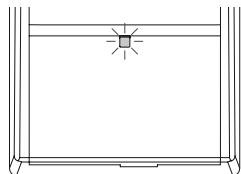

Vérifiez le voyant du produit de rinçage :

- Si le voyant est rouge vif, remplissez le distributeur de produit de rinçage.
- Si le voyant est atténué, il n'est pas nécessaire de le remplir.

2

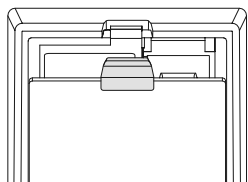

Appuyez sur le loquet pour ouvrir le distributeur avant de soulever le couvercle du distributeur de produit de rinçage.

3

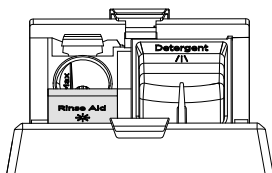

Soulevez le couvercle pour l'ouvrir et versez le produit de rinçage dans l'ouverture, en veillant à ne pas en renverser dans le tiroir ou le compartiment à détergent.

Fermez le couvercle jusqu'à ce qu'il s'enclenche.

Tout déversement accidentel dans la cuve ou le compartiment à détergent doit être nettoyé immédiatement. Un déversement de produit de rinçage peut entraîner une quantité excessive de mousse. Tout appel de service en lien avec ces problèmes ne sera pas couvert par la garantie.

ADOUCCISSEUR D'EAU (CERTAINS MODÈLES UNIQUEMENT)

Le réservoir de sel doit toujours être rempli avec du sel en granules conçu pour les systèmes d'adoucissement de lave-vaisselle. Nous ne recommandons pas l'utilisation de sels alimentaires tels que le sel blanc, le sel gemme et les pastilles de sel, car ils peuvent contenir des impuretés qui endommageront l'adoucisseur d'eau. N'ajoutez pas de détergent ou de produit de rinçage dans le réservoir de sel. Cela causerait des dommages.

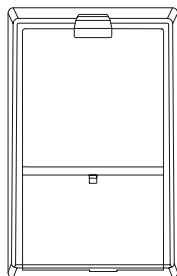
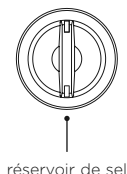

Le réservoir de sel est situé à l'intérieur du tiroir, près du distributeur de détergent. Il peut contenir environ 0,88 lb (400 g) de sel (la capacité réelle varie en fonction de la marque et la taille de grain du sel utilisé).

Modèles doubles : chaque tiroir est muni d'un réservoir distinct.

Utilisation du réservoir de sel

Reportez-vous au tableau 'Recommandations en fonction de la dureté de l'eau' pour déterminer le réglage de dureté de l'eau approprié. Vous pouvez entendre certains bruits pendant le fonctionnement de l'adoucisseur d'eau; cela est normal.

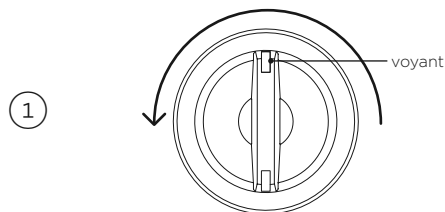

Tournez le capuchon dans le sens contraire des aiguilles d'une montre pour le retirer.

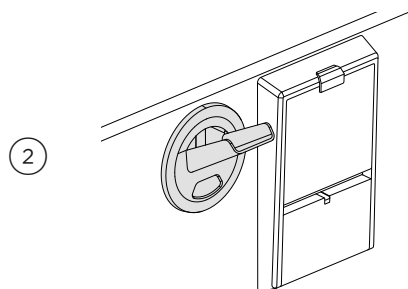

Placez l'entonnoir à sel sur le lave-vaisselle DishDrawer™, puis versez doucement le sel dans le réservoir.

Lors du remplissage du réservoir de sel, vous pourriez remarquer la présence d'eau. Cela est normal.

Retirez l'entonnoir à sel et réinstallez le capuchon, en tournant dans le sens des aiguilles d'une montre jusqu'à ce qu'il soit bien fixé. Après le remplissage du réservoir de sel, démarrez un cycle **RINSE** (RINÇAGE) pour éliminer toute eau présente ou granule renversée.

À quel moment remplir le réservoir de sel

Si le voyant de sel est rouge, le réservoir de sel doit être rempli. Si le voyant de sel est noir, il y a suffisamment de sel dans le réservoir. Après le remplissage initial du réservoir, une quantité d'environ 0,55 lb (250 g) de sel doit être ajoutée chaque fois qu'un remplissage est requis. Cela assure le maintien d'une concentration de sel élevée pour l'obtention de performances optimales.

ADOUCCISSEUR D'EAU (CERTAINS MODÈLES UNIQUEMENT)

Recommandations en fonction de la dureté de l'eau

- Utilisez le tableau ci-dessous pour déterminer le réglage de dureté de l'eau optimal. Votre service d'aqueduc local peut vous aider.
- Si un adoucisseur d'eau est installé dans votre maison, utilisez le réglage recommandé pour une eau dont la dureté est inférieure à 100 ppm/6 gpg, quelle que soit la dureté de l'eau dans votre région.
- Lorsque la dureté de l'eau est supérieure à 625 ppm/36 gpg, le rendement du lave-vaisselle DishDrawer™ diminue avec le temps. La fonction du produit de rinçage devrait être réglée à 5.

RÉGLAGE	ÉCHELLES DE DURETÉ DE L'EAU					
	PPM*	GPG**	°DH	°FH	°E / °CLARK	MMOL/L
0	0 - 100	0 - 6	0 - 5,6	0 - 10	0 - 7	0 - 0,1
1	100 - 250	6 - 14	5,6 - 14	10 - 25	7 - 17,5	0,1 - 2,5
2	250 - 350	14 - 20	14 - 19,6	25 - 35	17,5 - 24,5	2,5 - 3,5
3	350 - 450	20 - 26	19,6 - 25,2	35 - 45	24,5 - 31,5	3,5 - 4,5
4	450 - 550	26 - 32	25,2 - 30,8	45 - 55	31,5 - 38,5	4,5 - 5,5
5	550 - 625	32 - 36	30,8 - 35	55 - 62	38,5 - 43,8	5,5 - 6,2

PRÉFÉRENCES

Vous pouvez régler n'importe quel réglage des options suivantes avant le démarrage d'un cycle de lavage.

Wi-Fi

Permet à votre lave-vaisselle DishDrawer™ de se connecter à votre réseau domestique. Reportez-vous à 'Connexion Wi-Fi et mode de commande à distance' pour plus de détails.

Produit de rinçage

Permet de contrôler la quantité de produit de rinçage distribué. Reportez-vous à 'Produit de rinçage' pour plus de détails.

Adoucisseur d'eau*

Permet de sélectionner un réglage adapté à la dureté de l'eau dans votre région. Reportez-vous à 'Recommandations en fonction de la dureté de l'eau'.

Mise en marche automatique**

Votre DishDrawer est réglé pour se mettre en marche automatiquement pendant 30 secondes après l'ouverture d'un tiroir. Cette fonction peut être désactivée.













Tonalités

Permet d'ajuster les réglages de tonalités. Lors du réglage à OFF (DÉSACTIVÉ), toutes les tonalités sont désactivées, à l'exception des alertes de défaillance.

Verrouillage automatique

Permet au tiroir de se verrouiller automatiquement 30 secondes après sa fermeture.

Affichages des réglages

OPTION	AFFICHEUR	RÉGLAGES
Wi-Fi	<ul style="list-style-type: none"> ➤ Sanitize ➤ Quiet ➤ Dry+ 	Déconnecté 
		Connecté 
Produit de rinçage	<ul style="list-style-type: none"> ➤ Sanitize ➤ Quiet • Dry+ 	Désactivé 
		Max : 5 
Adoucisseur d'eau*	<ul style="list-style-type: none"> • Sanitize ➤ Quiet • Dry+ 	Désactivé 
		Max : 5 
Mise en marche automatique**	<ul style="list-style-type: none"> • Sanitize • Quiet • Dry+ 	Désactivé 
		Activé 
Tonalités	<ul style="list-style-type: none"> ➤ Sanitize ➤ Quiet • Dry+ 	Désactivé 
		Activé 
Verrouillage automatique		Désactivé 
		Activé 

PRÉFÉRENCES

Modification des réglages

1

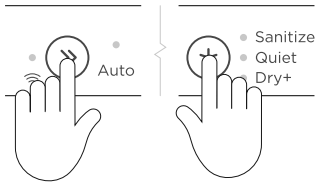

Assurez-vous qu'aucun lavage n'est en cours, puis ouvrez le tiroir. Maintenez les touches » et ★ enfoncées simultanément pendant quatre secondes.

2

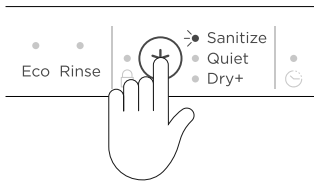

Appuyez sur ★ pour faire défiler les réglages. Les voyants d'option de modification de lavage indiquent le réglage sélectionné. Reportez-vous à 'Affichages des réglages' pour plus de détails.

3

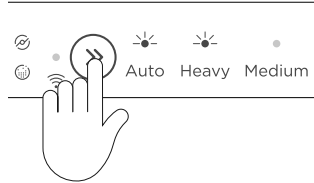

Appuyez sur » pour modifier le réglage d'une option. Les voyants de programme de lavage indiquent le réglage sélectionné. Reportez-vous à 'Affichages des réglages' pour plus de détails.

4

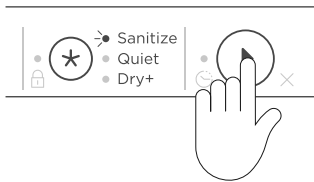

Appuyez sur ► pour enregistrer le nouveau réglage et quitter le menu. Si vous souhaitez quitter le menu à un moment quelconque, maintenez la touche ► enfoncée pour annuler.

Modèles doubles

La modification des réglages d'un tiroir change vos préférences pour les deux tiroirs.

CONNEXION WI-FI ET MODE DE COMMANDE À DISTANCE

Votre appareil peut être connecté à votre réseau sans fil domestique et contrôlé à distance à l'aide de l'appli.

Démarrage

- Assurez-vous que votre réseau Wi-Fi domestique est activé.
- Des instructions étape par étape s'afficheront sur l'appareil et l'appareil mobile.
- La connexion de votre appareil pourrait prendre jusqu'à 10 minutes.
- Pour davantage d'instructions et d'informations de dépannage, veuillez vous reporter à l'appli.

Sur votre appareil mobile :

- ① Téléchargez l'appli sur la page www.fisherpaykel.com/connect
- ② Enregistrez-vous et créez un compte.
- ③ Ajoutez votre appareil et configurez la connexion Wi-Fi.

Connexion à votre réseau Wi-Fi domestique

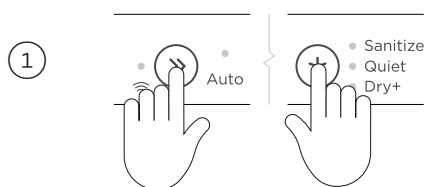

Assurez-vous qu'aucun lavage n'est en cours, puis ouvrez le tiroir. Maintenez les touches » et ★ enfoncées simultanément pendant quatre secondes.

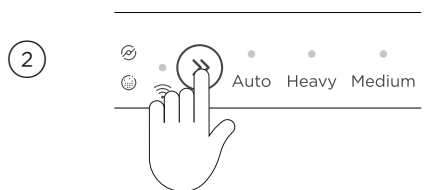

Maintenez la touche » enfoncée pour établir la connexion au réseau Wi-Fi.

Vous pouvez également appuyer sur ★ pour faire défiler jusqu'au menu Wi-Fi, puis maintenir la touche » enfoncée pour établir la connexion. Lorsque  clignote, suivez les instructions dans l'appli pour terminer la configuration.



Une fois la fonction Wi-Fi connectée, appuyez sur ► pour enregistrer le réglage et quitter le menu. Si vous souhaitez quitter le menu à un moment quelconque, maintenez la touche ► enfoncée pour annuler.

CONNEXION WI-FI ET MODE DE COMMANDE À DISTANCE

Activation du mode de commande à distance

1

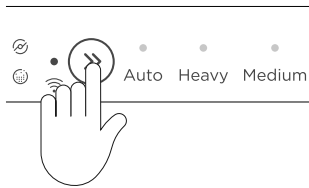

Une fois votre lave-vaisselle DishDrawer™ connecté à votre réseau Wi-Fi, maintenez la touche » enfoncée pendant quatre secondes.

2



Pendant que Wi-Fi clignote, fermez le tiroir pour activer **REMOTE MODE (MODE DE COMMANDE À DISTANCE)**.

Si le tiroir n'est pas fermé dans un délai de 4 secondes pendant que Wi-Fi clignote, **REMOTE MODE (MODE DE COMMANDE À DISTANCE)** n'est pas activé.

Désactivation du mode de commande à distance

REMOTE MODE (MODE DE COMMANDE À DISTANCE) est automatiquement désactivé après 72 heures ou en cas de défaillance. L'ouverture du tiroir désactive également **REMOTE MODE (MODE DE COMMANDE À DISTANCE)**.

CARACTÉRISTIQUES DE LA GRILLE

Panier à ustensiles

Pour réduire le risque de blessure, il est recommandé de placer les couteaux et ustensiles tranchants avec le manche vers le haut. Mélangez les cuillères, les couteaux et les fourchettes dans chaque section pour empêcher les ustensiles de s'emmêler et laisser l'eau circuler librement. Empêchez l'acier inoxydable d'entrer en contact avec la coutellerie en argent pour éviter tout ternissement.

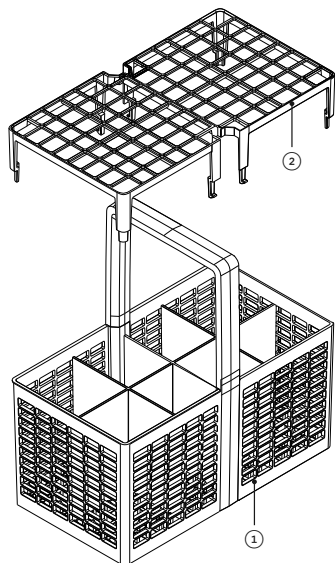

Fonctions et accessoires du panier à ustensiles

- ① Panier à ustensiles
- ② Grillage anti-emmêlement amovible

Accessoires du panier à ustensiles

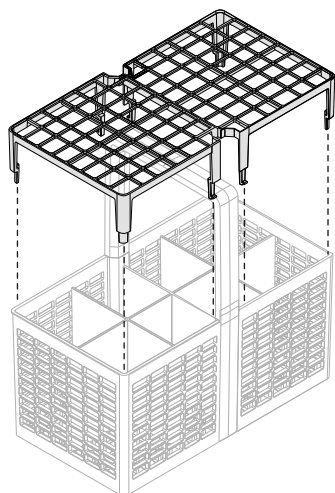

Grillage anti-emmêlement amovible

Utilisez le grillage anti-emmêlement pour séparer les ustensiles et éviter qu'ils s'emmêlent. Le grillage se fixe sur le dessus du panier à ustensiles.

CARACTÉRISTIQUES DE LA GRILLE

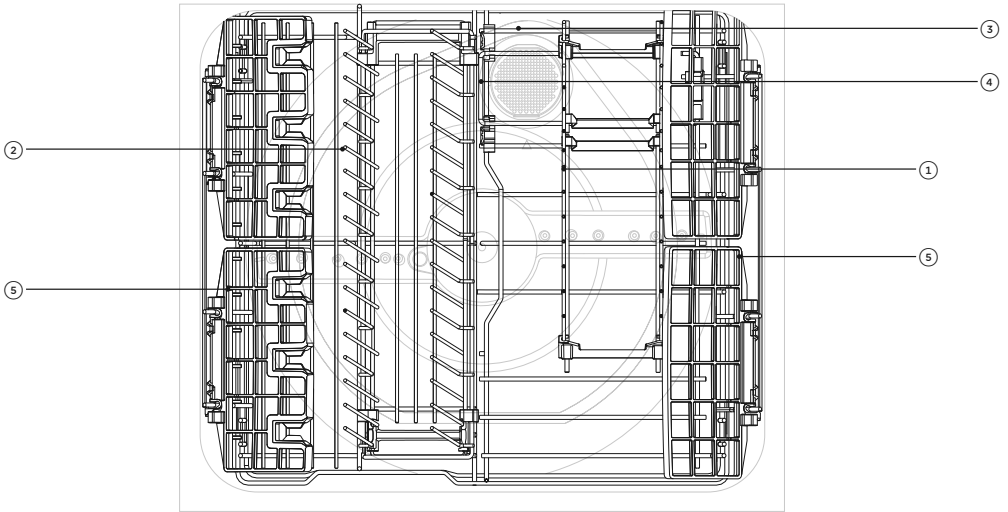

Caractéristiques de la grille

- ① Grille avec dents repliables
 - ② Grille avec dents ajustables
 - ③ Grille de la base
 - ④ Volet
 - ⑤ Grilles pour tasses
- Non illustrés : supports à verres

Grille de la base

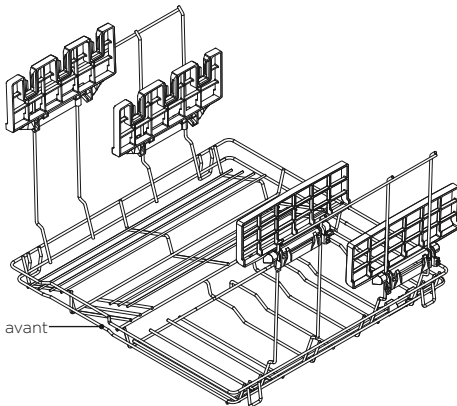

Pour retirer

- ① Repliez les grilles pour tasses à l'avant, puis soulevez-les à leur position la plus haute.
- ② Repliez les grilles pour tasses à l'arrière, puis abaissez-les à leur position la plus basse.
- ③ Tout en maintenant les supports de grilles pour tasses vers l'intérieur afin que la barre supérieure soit dégagée de la paroi, soulevez et inclinez doucement la grille vers vous. Veillez à soulever la partie avant autour du distributeur et à vous assurer que les grilles pour tasses à l'avant soient dégagées des coins de la bride.

Pour réinstaller

- ① Assurez-vous que les grilles pour tasses soient orientées comme ci-dessus.
- ② Maintenez les supports de grilles pour tasses et abaissez la grille de chaque côté en veillant à positionner la partie avant autour du distributeur.

CARACTÉRISTIQUES DE LA GRILLE

Grille avec dents ajustables

Cette grille est conçue pour permettre l'insertion de saladiers profonds ou de petites assiettes en ajustant l'espacement des dents.

Pour ajuster l'espacement

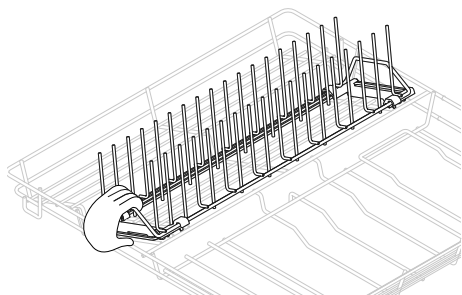

Glissez les dents vers l'arrière ou l'avant en appuyant ou tirant sur la poignée à l'avant.

Pour retirer

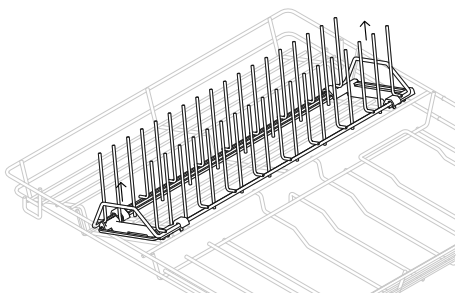

Saisissez les poignées à l'avant et l'arrière, puis tirez la grille vers le haut pour la dégrafer.

Pour réinstaller

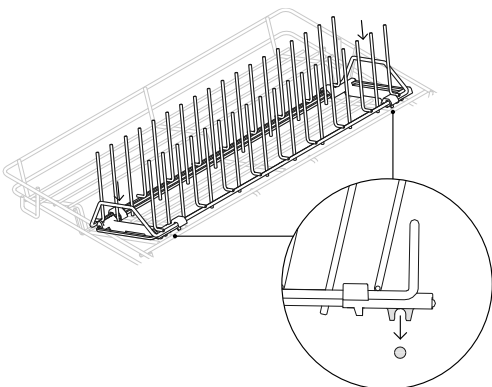

Alignez les clips avant et arrière avec la grille de la base et enclenchez la grille en place.

CARACTÉRISTIQUES DE LA GRILLE

Grille avec dents repliables

Vous pouvez retirer les dents repliables au besoin, mais il est recommandé de replier les dents vers le bas plutôt que de retirer la grille s'il est nécessaire de libérer de l'espace.

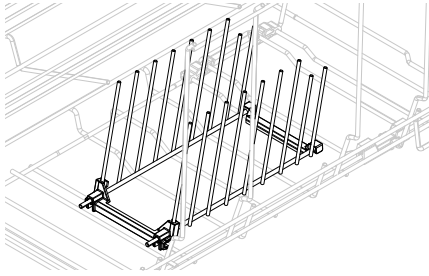

Pour retirer

- ① Repliez les dents les unes vers les autres.
- ② Détachez la grille à chaque extrémité en tirant fermement vers vous.

Pour réinstaller

- ① Alignez les clips avec la grille de la base.
- ② Poussez fermement pour enclencher la grille en place.

Volet

Le volet permet d'accéder rapidement au filtre pour faciliter l'entretien et le nettoyage.

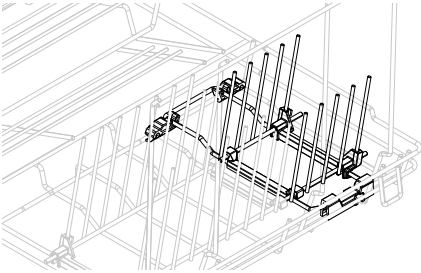

Utilisation du volet

- ① Repliez les dents raccordées au volet.
- ② Soulevez le volet pour l'ouvrir.

Supports à verres

Ces supports amovibles permettent d'accroître la stabilité, lorsque nécessaire.

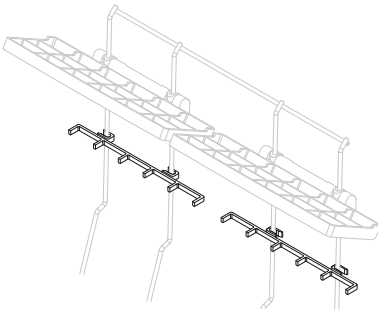

Utilisation des supports à verres

- ① Assurez-vous que les supports soient orientés comme illustré.
- ② Enclenchez les supports en position.

CARACTÉRISTIQUES DE LA GRILLE

Grilles pour tasses rabattables

Chaque grille pour tasses est réglable en hauteur et peut être relevée indépendamment pour libérer de l'espace dans le tiroir. Les grilles pour tasses dans la partie gauche sont conçues pour procurer un soutien supplémentaire aux verres à vin à l'aide de pièces de préhension.

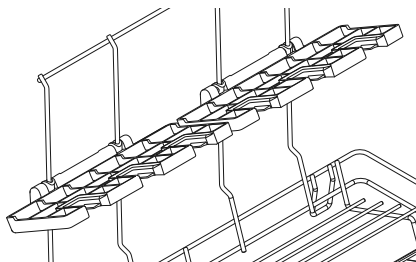

Pour régler la hauteur

- ① Relevez la grille pour la déverrouiller.
- ② Glissez la grille vers le haut ou le bas pour la régler à la hauteur souhaitée.
- ③ Repliez la grille pour la verrouiller en position.

ENTRETIEN

Déconnectez le lave-vaisselle DishDrawer™ de l'alimentation électrique et laissez-le refroidir avant de procéder à tout nettoyage ou entretien.

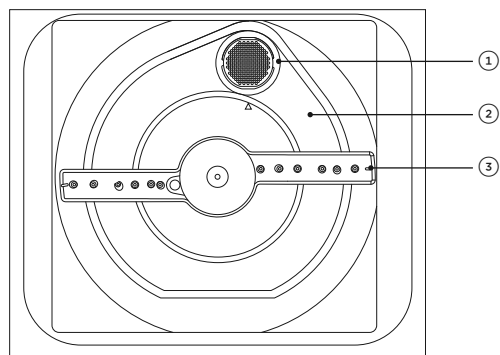

Caractéristiques de la cuve

- ① Filtre
- ② Plaque de filtration
- ③ Bras gicleur

Nettoyage des surfaces

Essayez avec un chiffon humide, puis séchez à l'aide d'un chiffon non pelucheux.

Nous ne recommandons pas d'utiliser les produits de nettoyage suivants, car ils pourraient endommager les surfaces :

- Tampons à récurer en plastique ou en acier inoxydable
- Nettoyants domestiques abrasifs et solvants
- Nettoyants acides ou alcalins
- Savons à mains liquides ou savon
- Produits nettoyants ou à polir pour acier inoxydable
- Désinfectants ou détergents à lessive

Nettoyage du filtre, du bras gicleur et de la plaque de filtration

Nous vous recommandons de retirer le filtre de chaque tiroir afin de le nettoyer lorsque le voyant de nettoyage s'allume ou lorsque vous remarquez la présence de particules de nourriture. La plaque de filtration et le bras gicleur devraient nécessiter un nettoyage moins fréquent dans le cadre d'une utilisation normale. Vous pouvez secouer ces pièces pour enlever tout corps étranger, puis les laver dans de l'eau chaude, les rincer avec de l'eau propre et les sécher avec un chiffon humide.

Le lave-vaisselle DishDrawer™ doit être utilisé avec la plaque de filtration, le filtre et le bras gicleur correctement installés. Nous vous recommandons de toujours utiliser le lave-vaisselle DishDrawer™ avec la grille avec dents fixes ou la grille avec dents repliables de droite installée.

Si vous utilisez un détartrant/nettoyant pour lave-vaisselle, démarrez un programme de lavage avec du détergent immédiatement après le nettoyage pour éviter d'endommager le lave-vaisselle DishDrawer™.

Longues périodes d'inutilisation

Si vous prévoyez de ne pas utiliser le lave-vaisselle DishDrawer™ pendant un certain temps, nous recommandons de couper l'alimentation en eau et en électricité, de nettoyer et vider l'appareil, puis de laisser les tiroirs entrouverts.

Lorsque vous utilisez votre lave-vaisselle DishDrawer™ pour la première fois après une longue absence, nous vous recommandons de verser 3 tasses d'eau dans le tiroir avant l'utilisation. Ceci aide à lubrifier les composants qui ont séché pendant votre absence.

Pour accéder facilement au filtre, soulevez le volet. Reportez-vous à 'Caractéristiques de la grille' pour plus de détails.

Retrait et nettoyage du filtre

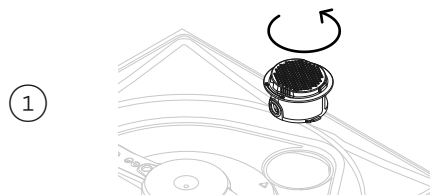

Faites pivoter le filtre dans le sens contraire des aiguilles d'une montre jusqu'à ce que la flèche dans la cuve pointe vers  sur le filtre. Soulevez-le pour le retirer.

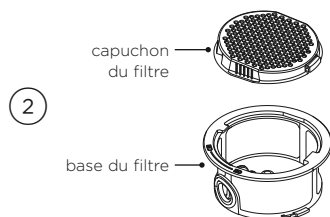

Séparez le capuchon du filtre de la base du filtre en appuyant sur le bouton de dégagement et en soulevant.

Ne tentez pas de retirer le filtre de force, car cela pourrait causer des dommages.

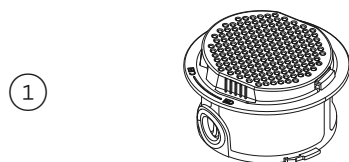

Nettoyez-le avec de l'eau chaude savonneuse, puis rincez-le bien.

Réinstallation du filtre

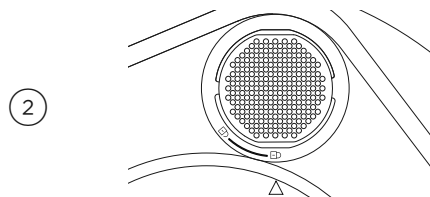

Alignez le capuchon du filtre avec l'encoche sur la base du filtre. Enclenchez-les pour les fixer ensemble.



Remettez le filtre en place dans la cuve en alignant la flèche avec  sur le filtre. Tournez dans le sens des aiguilles d'une montre jusqu'à ce que la flèche soit alignée avec  et enclenchée en position.

Si la flèche n'est pas alignée correctement, l'efficacité de l'évacuation pourrait être compromise.

Retrait et nettoyage du bras gicleur

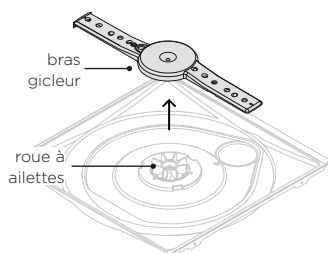

Avec la grille retirée, soulevez le bras gicleur hors de la roue à ailettes, en tirant vers le haut à partir du centre. Secouez le bras gicleur pour déloger toute particule, rincez-le à l'eau courante et essuyez-le à l'aide d'un chiffon humide. Assurez-vous que l'aimant soit propre et dégagé, puis vérifiez que l'eau peut circuler au travers de tous les trous.

Réinstallation du bras gicleur

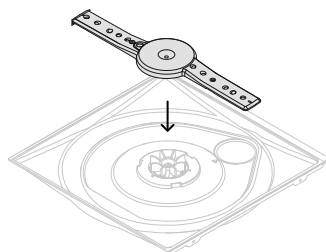

Placez le bras gicleur sur la roue à ailettes. Assurez-vous que le bras tourne librement lorsqu'il est réinstallé.

Retrait et nettoyage de la plaque de filtration

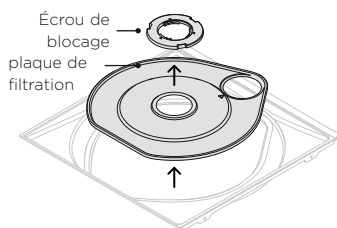

Avec la grille, le filtre de vidange et le bras gicleur retirés, faites pivoter l'écrou de blocage dans le sens contraire des aiguilles d'une montre, puis soulevez-le vers l'extérieur. Soulevez doucement la plaque de filtration, nettoyez-la avec de l'eau chaude savonneuse, puis rincez-la bien. Assurez-vous que le joint torique soit toujours en place, comme illustré ci-dessous.

Réinstallation de la plaque de filtration

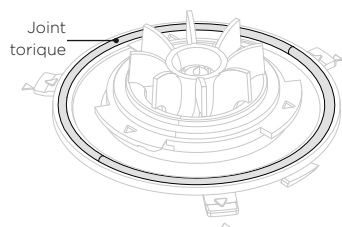

Avant de réinstaller la plaque de filtration, assurez-vous que le joint torique soit correctement positionné dans la cuve, comme illustré. Si le joint torique n'est pas correctement installé avant l'exécution d'un cycle, des dommages au produit pourraient survenir.

Poussez la plaque de filtration pour la remettre en place dans la cuve, en vous assurant qu'il n'y ait aucune particule dans la cavité. Pour la fixer en place, abaissez l'écrou de blocage en position, appuyez sur celui-ci et tournez dans le sens des aiguilles d'une montre jusqu'à ce que les flèches soient alignées.

Préparation pour l'hiver (climats froids)

Si le lave-vaisselle DishDrawer™ est installé dans une région au climat froid où la température peut chuter sous zéro, nous recommandons de préparer l'appareil pour l'hiver.

1

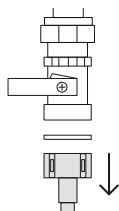

Fermez l'alimentation en eau.

Déconnectez les tuyaux d'évacuation du conduit d'évacuation de l'évier et le tuyau d'alimentation en eau de l'orifice d'entrée d'eau.

2

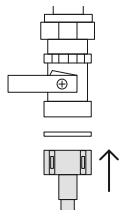

Videz l'eau des tuyaux, du tuyau d'alimentation en eau et de l'orifice d'entrée d'eau, en utilisant un seau ou un bac pour recueillir l'eau.

Reconnectez le tuyau d'alimentation en eau à l'orifice d'entrée d'eau et les tuyaux au conduit d'évacuation de l'évier.

3

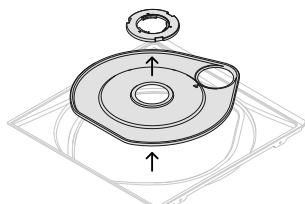

Retirez le filtre, le bras gicleur, l'écrou de blocage et la plaque de filtration dans le bas du tiroir. Utilisez une éponge pour enlever toute eau restante sous les pièces avant de les réinstaller.

ALERTES D'ENTRETIEN

Bras gicleur bloqué

Si la rotation du bras gicleur est entravée,  clignotera et le cycle actuel sera mis en pause.

Résolution de problèmes causant une alerte de bras gicleur bloqué

1

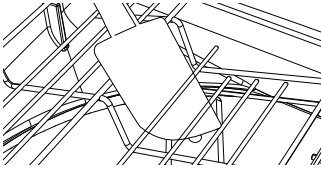

Assurez-vous que le bras gicleur peut tourner librement et qu'aucun article ne dépasse sous la grille.

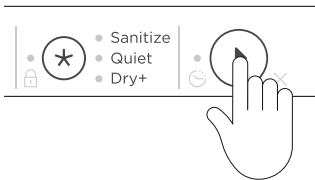

2

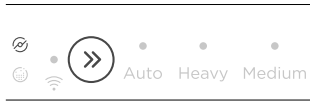

Appuyez sur  pour effacer l'avertissement et reprendre le programme de lavage.

3



Si le problème causant l'alerte n'est pas résolu dans un délai de 1 heure, le cycle reprendra, mais l'efficacité du lavage sera réduite.  continuera de clignoter à la fin du cycle. Appuyez sur  pour effacer l'avertissement.

Filtre

Après l'exécution d'un certain nombre de cycles,  clignotera pour indiquer que le filtre doit être nettoyé. Le voyant clignotera jusqu'à ce que l'avertissement soit effacé.

Résolution de problèmes causant une alerte de filtre

1

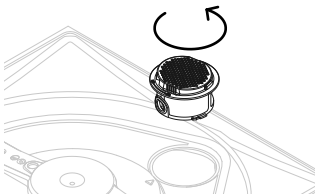

Nettoyez le filtre. Reportez-vous à 'Retrait et nettoyage du filtre' pour les instructions.

2

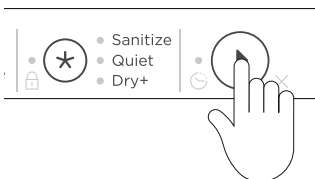

Maintenez la touche  enfoncée pendant deux secondes pour éteindre le voyant.

DÉPANNAGE

PROBLÈME	CAUSES POSSIBLES	SOLUTION
Vaisselle sale	Le programme de lavage sélectionné ne convient pas à la vaisselle chargée.	Sélectionnez le programme de lavage approprié pour la vaisselle chargée. Reportez-vous à 'Programmes de lavage'.
	Le tiroir est chargé de manière incorrecte.	Reportez-vous à 'Suggestions pour le chargement'.
	La plaque de filtration ou le filtre n'est pas installé correctement.	Reportez-vous à 'Retrait et nettoyage du filtre'.
	Utilisation d'un détergent incorrect.	Reportez-vous à 'Détergent' et suivez les instructions du fabricant du détergent.
	Restes de nourriture sur la vaisselle.	Retirez tous les restes de nourriture avant de charger la vaisselle.
	Les ouvertures du bras gicleur sont bloquées.	Nettoyez le bras gicleur.
	La rotation du bras gicleur est entravée.	Retirez tout article dépassant sous la grille et assurez-vous que le bras gicleur peut tourner librement.
	Eau dure.	Augmentez le réglage du produit de rinçage et la quantité de détergent utilisée. Reportez-vous à 'Dureté de l'eau'.
Eau dure		Augmentez le réglage du produit de rinçage et la quantité de détergent. Reportez-vous à 'Dureté de l'eau'.
		Modèles avec adoucisseur d'eau : Augmentez le réglage de l'adoucisseur d'eau. Reportez-vous à 'Adoucisseur d'eau'.
		Modèles sans adoucisseur d'eau : Si vous habitez dans une région où l'eau est très dure, consultez un plombier au sujet de l'installation d'un adoucisseur d'eau domestique.
Formation de mousse	Utilisation d'un détergent incorrect.	Reportez-vous à 'Détergent'.
	Restants d'œufs sur les assiettes.	Rincez les restants d'œufs avant de charger la vaisselle.
	Le réglage du produit de rinçage est trop élevé.	Réduisez le réglage du produit de rinçage.
 clignote sur l'afficheur	La rotation du bras gicleur est entravée.	Reportez-vous à 'Alertes d'entretien'.
 clignote sur l'afficheur	Le nettoyage régulier du filtre doit être effectué.	Reportez-vous à 'Alertes d'entretien'.

DÉPANNAGE

PROBLÈME	CAUSES POSSIBLES	SOLUTION
Fuite d'eau	Le tuyau d'évacuation est débranché du conduit d'évacuation.	Raccordez le tuyau d'évacuation au conduit d'évacuation.
	Le tuyau d'alimentation en eau n'est pas raccordé correctement.	Veillez à ce que le tuyau d'alimentation soit solidement raccordé.
	Autres fuites.	Coupez l'alimentation en eau et en électricité du lave-vaisselle DishDrawer™. Appelez le service à la clientèle ou un centre de service autorisé.
Le fait de cogner sur la porte n'interrompt pas le cycle de lavage	Le capteur de contact pour mise en pause n'est pas installé ou réglé correctement.	Communiquez avec le service à la clientèle.
Le lave-vaisselle DishDrawer™ est mis en pause par inadvertance	Le capteur de contact pour mise en pause reconnaît de petits coups et cognements comme des contacts.	Le capteur de contact pour mise en pause n'est pas installé ou réglé correctement. Communiquez avec le service à la clientèle.
Le tiroir ne s'ouvre pas (aucune tonalité ou lavage en cours)	La fonction KEYLOCK (VERROU DES TOUCHES) est activée.	Désactivez la fonction KEYLOCK (VERROU DES TOUCHES). Reportez-vous à 'Verrou des touches'.
	Le verrouillage automatique du tiroir fermé est activé.	Cognez une fois sur la porte et ouvrez le tiroir dans un délai de 30 secondes.
Panne de courant pendant un programme de lavage	Panne de courant dans votre maison ou quartier.	Attendez que le courant soit rétabli; le programme reprendra où il s'est arrêté, à la même étape du programme de lavage.
Voyants d'option de modification de lavage clignotants	Une erreur est survenue.	Reportez-vous à 'Codes d'erreur'.
Bip intermittent	Le lave-vaisselle DishDrawer™ est mis en pause.	Ouvrez le tiroir et appuyez sur ►
Le lave-vaisselle DishDrawer™ ne démarre pas	Le câble d'alimentation électrique n'est pas branché.	Branchez le câble d'alimentation électrique.
	Le tiroir n'est pas fermé correctement.	Veillez à ce que le tiroir soit fermé solidement.
	La fonction KEYLOCK (VERROU DES TOUCHES) est activée.	Désactivez la fonction KEYLOCK (VERROU DES TOUCHES). Reportez-vous à 'Verrou des touches'.
	Le cycle n'est pas démarré	Reportez-vous à 'Programmes de lavage'.
	Trop de temps s'est écoulé entre la pression sur ► et la fermeture du tiroir.	Ouvrez le tiroir et appuyez sur ►, puis fermez le tiroir dans un délai de 4 secondes.
	Le lave-vaisselle DishDrawer™ est en mode Démonstration.	Communiquez avec le service à la clientèle.

DÉPANNAGE

PROBLÈME	CAUSES POSSIBLES	SOLUTION
Bruit de ventilateur à la fin d'un programme de lavage	Cela est normal. Le ventilateur continue de fonctionner pour accélérer le séchage.	Le ventilateur s'arrête automatiquement après une période déterminée ou lorsque vous ouvrez le tiroir. Le ventilateur peut redémarrer lorsque vous refermez le tiroir.
Le lave-vaisselle produit un bruit de ventilateur lorsque vous fermez le tiroir, même si vous n'avez pas démarré un nouveau lavage	Cela est normal. Dans certains cas, le ventilateur fonctionne pendant une période déterminée alors que le tiroir est fermé à la fin d'un programme.	Le ventilateur s'arrête automatiquement après la période déterminée.
Aucun détergent en poudre n'est distribué	Le distributeur de détergent était humide lors du remplissage.	Nettoyez le distributeur et veillez à ce qu'il soit sec avant d'y verser le détergent. Reportez-vous à 'Détergent' pour plus d'informations.
Le lavage semble terminé, mais le tiroir ne s'ouvre pas	Le lavage est toujours en cours. Cette phase silencieuse permet d'assurer une efficacité optimale.	Aucune action n'est requise. Le programme passera à une phase produisant un niveau sonore plus élevé à la fin de cette phase silencieuse.
Petite quantité d'eau sur le rebord intérieur du tiroir après un lavage	Il est normal que de la condensation se forme à cet endroit.	Essuyez la condensation.
Présence d'eau sous le filtre	Cela est normal.	Aucune action n'est requise.
Excès d'eau dans le tiroir	Un ou plusieurs tuyaux d'évacuation sont pliés. Les filtres sont bloqués.	Redressez le(s) tuyau(x) d'évacuation. Reportez-vous à 'Entretien'.
Présence de coulées d'eau sur la vaisselle	La quantité de produit de rinçage est insuffisante. Le réglage du produit de rinçage est trop bas. Le lave-vaisselle DishDrawer™ est chargé de manière excessive ou incorrecte.	Remplissez le distributeur de produit de rinçage. Augmentez/activez le réglage du produit de rinçage. Reportez-vous à 'Suggestions pour le chargement'.
Bosselures ou marques sur la surface intérieure du tiroir	Cela est normal. L'usage quotidien peut causer des bosselures cosmétiques mineures.	Prenez soin de charger correctement le lave-vaisselle DishDrawer™.
L'intérieur du tiroir est taché	Certains aliments peuvent tacher l'intérieur du tiroir.	Rincez la vaisselle avant de la mettre dans le tiroir. Vous pouvez également utiliser Rinçage (RINÇAGE) après l'ajout de la vaisselle pour réduire les taches.

CODES D'ERREUR

Comment savoir s'il y a une défaillance?

Votre lave-vaisselle DishDrawer™ émettra un bip de façon continue et les voyants sur le panneau de commande s'allumeront et clignoteront. Il existe deux types de codes d'erreur - 'F' et 'A'.

- Si les voyants d'option de modification de lavage et de verrouillage clignotent, il s'agit d'un code d'erreur 'F'.
- Si les voyants d'option de modification de lavage sont les seuls à clignoter, il s'agit d'un code d'erreur 'A'.
- Pour les codes d'erreur 'F' et 'A', un ou plusieurs voyants de programme de lavage s'allumeront également.

Modèles doubles uniquement

- Il pourrait y avoir une défaillance dans l'un des tiroirs ou les deux, et les codes d'erreur peuvent être différents pour chaque tiroir.
- Si une défaillance survient dans un seul tiroir, vous avez toujours la possibilité d'utiliser l'autre tiroir.





Pour corriger un problème

Tentez d'abord de corriger le problème et d'effacer le code de la manière indiquée dans les étapes des tableaux suivants. Si le problème persiste :

- ① Notez le code d'erreur.
- ② Communiquez avec le service à la clientèle pour obtenir de l'assistance ou planifier la visite d'un technicien d'entretien. Reportez-vous au document d'entretien et de garantie pour obtenir les coordonnées.

Codes d'erreur 'F'





Vous pourriez être en mesure d'effacer le code d'erreur en réinitialisant le lave-vaisselle DishDrawer™ en suivant les étapes ci-dessous. Lorsque les voyants clignotants disparaissent, l'erreur est réinitialisée et vous pouvez continuer d'utiliser votre lave-vaisselle DishDrawer™.

AFFICHEUR	CAUSE POSSIBLE	SOLUTION
 <p>60min Glassware Eco Rinse   Sanitize  Quiet  Dry+</p> <p>Programme de lavage + verrou + une ou plusieurs options de modification</p>	Défaillance du tiroir	<ol style="list-style-type: none">① Appuyez sur ► pour arrêter le bip, puis de nouveau pour éteindre le lave-vaisselle DishDrawer™.② Patientez quelques secondes. Appuyez de nouveau sur ► pour remettre en marche le lave-vaisselle DishDrawer™.

CODES D'ERREUR

Codes d'erreur 'A'

Suivez les étapes ci-dessous pour tenter de corriger le problème.

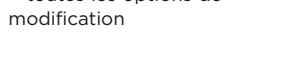
AFFICHEUR	CAUSE POSSIBLE	SOLUTION
 <p>RINSE (RINÇAGE) + toutes les options de modification</p>	<p>A1 : Défaillance d'alimentation en eau.</p>	<ol style="list-style-type: none"> Assurez-vous que l'alimentation en eau est ouverte. Appuyez une fois sur ► pour arrêter les bips, puis appuyez de nouveau pour effacer le code d'erreur. Appuyez sur ► pour reprendre le programme de lavage.
 <p>ECO, RINSE (RINÇAGE) + toutes les options de modification</p>	<p>A3 : L'eau du tiroir n'est pas évacuée. Le tuyau d'évacuation pourrait être bouché ou entortillé, ou le raccordement à la conduite d'évacuation pourrait être bouché.</p>	<ol style="list-style-type: none"> Assurez-vous que le tuyau d'évacuation et le raccordement aux conduites ne sont pas bouchés. Appuyez une fois sur ► pour arrêter les bips, puis appuyez de nouveau pour effacer le code d'erreur. Appuyez sur ► pour reprendre le programme de lavage.
 <p>GLASSWARE (VERRERIE), ECO + toutes les options de modification</p>	<p>A6 : Le bras gicleur s'est desserré ou détaché de sa fixation, la pression de l'eau est trop faible ou une combinaison de pression d'eau faible et de mousse excessive.</p>	<ol style="list-style-type: none"> Assurez-vous que le filtre est installé correctement. Reportez-vous à 'Réinstallation du filtre'. Appuyez une fois sur ► pour arrêter les bips, puis appuyez de nouveau pour effacer le code d'erreur. Appuyez sur ► pour reprendre le programme de lavage.
 <p>GLASSWARE (VERRERIE), ECO + toutes les options de modification</p>	<p>A7 : Programme de rétablissement automatique - Le lave-vaisselle DishDrawer™ a détecté un excès de mousse dans le tiroir.</p>	<ol style="list-style-type: none"> Ouvrez le tiroir et vérifiez le bras gicleur. Si le bras gicleur s'est desserré ou détaché de sa fixation, réinstallez-le. Vérifiez qu'il est fixé solidement et qu'il tourne librement. Reportez-vous à 'Entretien'. Appuyez une fois sur ► pour arrêter les bips, puis appuyez de nouveau pour effacer le code d'erreur. Appuyez sur ► pour reprendre le programme de lavage.
 <p>GLASSWARE (VERRERIE), ECO + RINSE (RINÇAGE) + toutes les options de modification</p>	<p>A9 : Le cycle de désinfection n'a pas atteint la température requise pour désinfecter la vaisselle.</p>	<ol style="list-style-type: none"> Laissez le programme de rétablissement automatique s'exécuter jusqu'à la fin. Le programme de lavage reprendra à la fin du programme de rétablissement automatique. Assurez-vous d'utiliser un détergent adéquat avant d'effectuer un autre programme de lavage. Si le tiroir est toujours rempli de mousse à la fin du programme de lavage, communiquez avec le service à la clientèle.
 <p>Programme de lavage actuel + SANITIZE (DÉSINFECTION)</p>	<p>A9 : Le cycle de désinfection n'a pas atteint la température requise pour désinfecter la vaisselle.</p>	<ol style="list-style-type: none"> Vérifiez si l'alimentation en eau a été fermée ou le programme de lavage interrompu. Appuyez une fois sur ► pour arrêter les bips, puis appuyez de nouveau pour effacer le code d'erreur. Exécutez de nouveau le cycle de désinfection.

GARANTIE ET SERVICE

Avant d'effectuer un appel de service ou une demande d'assistance

Vérifiez les points que vous pouvez contrôler vous-même. Consultez les instructions d'installation et le guide d'utilisation pour vous assurer que :

- ① Votre produit est installé correctement.
- ② Vous êtes familier avec son fonctionnement normal.

Si après la vérification de ces points, vous avez toujours besoin d'assistance ou de pièces, reportez-vous au manuel d'entretien et de garantie pour obtenir des informations sur la garantie et les coordonnées d'un centre de service autorisé ou de l'assistance à la clientèle, ou contactez-nous par l'entremise de notre site Web www.fisherpaykel.com.

Remplir et conserver pour référence ultérieure :

Modèle _____

N° de série _____

Date d'achat _____

Acheteur _____

Détaillant _____

Banlieue _____

Ville _____

Pays _____

FISHERPAYKEL.COM

© Fisher & Paykel Appliances 2021. Tous droits réservés.

Les modèles illustrés dans ce guide peuvent ne pas être disponibles dans tous les pays et sont sujets à modifications sans préavis.

Les caractéristiques de produit présentées dans ce guide s'appliquent aux modèles et produits spécifiques qui y sont décrits à la date de publication. Dans le cadre de notre politique d'amélioration en permanence de nos produits, ces caractéristiques peuvent être modifiées à tout moment.

Pour les plus récentes informations sur la disponibilité des modèles et des caractéristiques dans votre pays, veuillez visiter notre site Web ou contacter votre détaillant Fisher & Paykel local.

592402A 05.21