

FISHER & PAYKEL

ACTIVESMART™
INTEGROITAVA JÄÄKAAPPI

INTEGROITAVA JÄÄKAAPPIPAKASTIN

RS80A ja RS90A

ALHAALTA ASENNETTAVA JÄÄKAAPPIPAKASTIN

RS9120W

KÄYTTÖOPAS

EU

SISÄLTÖ

Turvallisuus ja varoitukset	4
Ennen kuin aloita	9
Ohjauspaneelin käyttäminen	11
Säilytysominaisuudet	12
Laitteen käyttäminen	13
Wi-Fi-yhteys	25
Puhdistus ja hoito	26
Ruoan säilyttäminen	31
Käyttäjävaroitukset ja äänet	32
Vianetsintä	33
Huolto ja takuu	37
Euroopan unionin direktiivi 2012/19/EU sähkö- ja elektroniikkalaiteromusta (WEEE)	38

Rekisteröinti

Voit rekisteröidä tuotteesi verkkosivustollamme: fisherpaykel.com/register.

! VAROITUS!



Sähköiskuvaara

Jos ohjeita ei noudateta, seurauksena voi olla kuolema, sähköisku, tulipalo tai loukkaantuminen.

- Lue tämän käyttöoppaan turvallisuus- ja varoitustiedot ennen tämän laitteen käyttämistä.

! VAROITUS!



Tämän laitteen kylmäaineena käytetään syttyvää isobutaania (R600a).

LUE JA SÄILYTÄ TÄMÄ OPAS

VAROITUS!

Lue koko ohjekirja. Ohjeiden ja sääntöjen noudattamatta jättäminen saattaa aiheuttaa henkilö- tai aineellisia vahinkoja. Tätä laitetta käytettäessä on turvallisuuden vuoksi aina noudatettava perusvarotoimia, mukaan lukien seuraavat:

Yleinen käyttö

- Tämä tuote on suunniteltu käytettäväksi tavallisissa kotitalouksissa (asuinympäristössä).
- 3–8-vuotiaat lapset saavat täyttää ja tyhjentää tätä laitetta valvotusti.
- Pieniä lapsia on valvottava, jotta he eivät leiki laitteella.
- Lapset eivät saa puhdistaa laitetta ja tehdä sen ylläpitöitä ilman valvontaa.
- Tämä laite soveltuu yli 8-vuotiaiden lasten sekä aisteiltaan, fyysisiltä ja henkisiltä kyvyiltään alentuneiden tai kokemukseltaan ja tiedoiltaan rajoittuneiden henkilöiden käyttöön vain, jos heitä valvotaan tai heidät on perehdytetty laitteen turvalliseen käyttöön ja he ymmärtävät laitteen käyttöön liittyvät vaarat.
- Laitteen asennuksessa on noudatettava valmistajan antamia tuotteen ja kaapiston ilmanvaihtoa koskevia asennusohjeita.
- Laitteen epävakauden aiheuttaman vaaran välttämiseksi laite on kiinnitettävä asennusoppaan ohjeiden mukaisesti.
- Pidä laitteen kotelossa tai kiinteässä rakenteessa olevat ilmanvaihtoaukot avoimina.
- Älä käytä mekaanisia laitteita tai muita kuin valmistajan suosittelemia välineitä sulatuksen nopeuttamiseen.
- Älä vahingoita kylmäainepiiriä.
- Jos kylmäainepiiri vahingoittuu, tuuleta alue avaamalla kaikki ikkunat.
- Älä käytä alueella sähkölaitteita tai muita laitteita, jotka voivat aiheuttaa valokaaria, kipinöitä tai liekkejä. Ota heti yhteys Fisher & Paykelin kouluttamaan ja tukemaan huoltoasentajaan laitteen korjaamisen järjestämiseksi.
- Liitä laite ainoastaan juomavesijohtoverkkoon.
- Tämä kylmälaite on tarkoitettu käytettäväksi 16–38 °C:n käyttölämpötiloissa. Tuotteen suorituskyky voi heikentyä, jos sitä käytetään tämän lämpötila-alueen ulkopuolella.
- Laitteen antaminen muun kuin Fisher & Paykelin kouluttaman ja tukeman huoltoasentajan huollettavaksi on vaarallista. Australian Queensland - valtuutetulla huoltoasentajalla ON OLTAVA kaasutyövaltuutus hiilivetykylmäaineille voidakseen tehdä huolto- tai korjaustöitä, jotka edellyttävät suojusten irrottamista.

Sähkö

- Tämän laitteen asennus on suoritettava asennusohjeiden mukaisesti ennen käyttöä.
- Jotta laite voidaan irrottaa virtalähteestä asennuksen jälkeen, liitä kiinteään johdotukseensa sähköasennussääntöjen mukainen katkaisin.
- Älä koskaan irrota jääkaappia pistorasiasta vetämällä virtajohdosta. Tartu aina tiukasti pistokkeeseen ja vedä suoraan ulos pistorasiasta.
- Älä yhdistä muita laitteita jääkaapin kanssa samaan pistorasiaan tai käytä jatkojohtoja tai jakorasioita.
- Korjaa tai vaihda välittömästi kaikki kuluneet tai muuten vaurioituneet sähköjohdot. Älä käytä johtoa, jossa on halkeamia tai kulumia sen pituudella tai pistokkeen tai laitteen päässä.

TURVALLISUUS JA VAROITUKSET

- Jos sähköjohto on vahingoittunut, sen vaihtaminen on annettava Fisher & Paykelin valtuuttaman huoltoasentajan tehtäväksi, sillä työ vaatii erikoistyökaluja.
- Älä vedä laitetta virtajohdon yli tai vahingoita sitä, kun siirät laitteen irti seinästä.
- VAROITUS: Älä käytä sähkölaitteita laitteen elintarvikkeiden säilytyslokeroissa, elleivät ne ole valmistajan suosittelemaa tyyppiä.
- Varmista, että virtajohto ei jää kiinni tai vahingoitu, kun sijoitat laitteen.
- Älä sijoita laitteen taakse useita siirrettäviä pistorasioita tai siirrettäviä virtalähteitä.

Elintarviketurvallisuus

- Puhdista käytettävissä olevat vedenpoistojärjestelmät ja elintarvikkeiden kanssa kosketuksiin joutuvat pinnat säännöllisesti.
- Varmista, että raaka liha tai kala varastoidaan suljetuissa astioissa ristikontaminaation estämiseksi.
- Puhdista kaikki tippuneet tai läikkyneet aineet pinnoilta heti.
- Jos laite jää tyhjäksi pitkäksi ajaksi, katkaise virta, sulata, puhdista ja kuivaa laite ja jätä ovi auki, jotta laitteen sisään ei pääse muodostumaan hometta.
- Oven pitäminen auki pitkiä aikoja voi aiheuttaa laitteen osastojen lämpötilan merkittävän nousun.

Ruokien ja juomien/viinin säilytys

- ÄLÄ säilytä laitteessa syttyvää ponnekaasua sisältävien aerosolitölkkien kaltaisia räjähtäviä aineita.
- Älä säilytä jääkaapissa haihtuvia tai syttyviä aineita, sillä ne saattavat räjähtää.
- Älä jäädytä nesteitä lasiastioissa. Neste laajenee jäättyessään, mikä voi aiheuttaa säiliön räjähtämisen.
- Älä koskaan jäädytä hiilihapotettuja juomia. Ne saattavat räjähtää.

Huoltaminen

- Jääkaappisi on suunniteltu toimimaan vuosia ilman huoltotarkistusten tarvetta. Jos jääkaappiisi kuitenkin tulee toimintahäiriö, ota mahdollisimman pian yhteys Fisher & Paykelin kouluttamaan ja tukemaan huoltoasentajaan tarvittavia korjauksia varten. Kaikki sähkölaitteiden korjaukset on annettava riittävästi koulutetun huoltoasentajan tai pätevän sähköasentajan tehtäväksi.
- LED-valo ei ole käyttäjän huollettavissa. Ota yhteys Fisher & Paykel -jälleenmyyjään tai Fisher & Paykelin kouluttamaan ja tukemaan huoltoasentajaan.
- Jos arvelet, että tuote ei jäähdy, vaan esimerkiksi jäätelön kaltaiset elintarvikkeet sulavat, poista kaikki pilaantuvat elintarvikkeet ja säilytä niitä toisessa laitteessa tai kylmälaukussa pilaantumisen estämiseksi. Ota välittömästi yhteys huoltoasentajaan.

Puhdistus

- Puhdista tuote miedolla astianpesuaineella, lämpimällä vedellä ja nukkaamattomalla liinalla.
- Vältä antibakteeristen puhdistusaineiden käyttämistä kaapin sisä- tai ulkopinnoilla, sillä ne saattavat aiheuttaa metallikomponenttien ruostumista ja muovikomponenttien halkeilua.

Hävittäminen

- Vanhan laitteen hävittämisessä on vaarojen välttämiseksi oltava erittäin varovainen:
- Valtuutetun huoltoasentajan on poistettava syttyvä kylmäainekaasu turvallisesti.
- Tässä laitteessa käytettävässä eristysvaahdossa voi olla kaasuja, jotka ovat helposti

TURVALLISUUS JA VAROITUKSET

syttyviä. Jos vaahto altistetaan lämmölle, se syttyy hyvin todennäköisesti, ja sitä on käsiteltävä varoen laitteen hävityksen yhteydessä.

- VAROITUS: Lasten sisään lukittumisen vaara. Ennen vanhan jääkaapin tai pakastimen pois viemistä sen ovet ja paneelit on irrotettava ja hyllyt on jätettävä paikoilleen, jotta lapset eivät pääse helposti kiipeämään laitteen sisään.
- Kysy paikalliselta energiaviranomaiselta paras tapa hävittää vanha laite tai katso tiedot paikallisista asetuksista.

Vesiliitäntä

- Ice & water -jääkaapin vesiliitäntän on oltava valtuutetun putkimiehen tai Fisher & Paykelin koulutetun ja tukeman huoltoteknikon asentama.
- Asennuksen ja käytön ON OLTAVA kaikkien paikallisten putkitöitä koskevien määräysten mukainen. Pyydä putkitöitä koskevat tiedot paikalliselta vesilaitokseltasi. Vedensuodatusjärjestelmän asennuksessa on noudatettava vesilaitoksen antamia ohjeita.
- Jos vesisäiliötä ei ole käytetty pitkään aikaan jälkeen tai jos siinä on epämiellyttävä maku tai haju, huuhtelee vesijärjestelmä. Jos ongelma jatkuu, vaihda vedensuodatinpatruuna ja katso huuhteluohjeet, jotka on kuvattu kohdassa 'Huuhtelu veden annostelijan läpi'.
- Vakavan sairastumisen tai hengenvaaran välttämiseksi vedensuodattimen saa asentaa ainoastaan turvallisen juomaveden putkistoon.
- Vedensuodattimen panos on vaihdettava, kun vaihtotarpeen ilmaiseva kuvake syttyy. Tämä tapahtuu kuuden kuukauden välein.
- Jos vedensuodatinjärjestelmä pääsee jäätymään, suodatinpanos on vaihdettava. Jos kertakäyttöistä suodatinta ei vaihdeta suositelluin välein, suodattimen tehokkuus saattaa heikentyä ja suodatin saattaa vioittua, jolloin saattaa aiheutua kiinteistöä vahingoittava vesivahinko.
- Jos suodattimen käyttöikä on erittäin lyhyt, on suositeltavaa ottaa yhteyttä paikalliseen putkiasentajaan tai vesilaitokseen ja kysyt lisätietoja kotisi juomaveden suodatusvaatimuksista.
- Suodattimen vaihto on kuluttajan vastuulla, eikä suodatin kuulu takuun piiriin, ellei suodatinpanoksessa ole virheellisiä osia tai materiaaleja.
- Jos vedestä ei ole syntynyt jäätä vähään aikaan tai jäässä on epämiellyttävä maku tai haju, hävitä jää ja katso huuhteluohjeet kohdasta 'Automaattinen jää'. Jos epämiellyttävä maku tai haju ei poistu, kannattaa asentaa uusi suodatinpatruuna.
- Käytä jääkaapin mukana toimitettuja uusia letkuja. ÄLÄ KÄYTÄ vanhoista vesi ja jää -liitännöistä peräisin olevia putkia.
- Vedensuodatusjärjestelmäsi kestää jopa 827 kPa:n vedenpaineen.
- Varmista ennen vedensuodatinjärjestelmän asennusta, että laitteiston mukana toimitettu paineenrajoitusventtiili on asennettu. ÄLÄ asenna, jos vedenpaine ylittää 827 kPa.

Vesivahingoista aiheutuvien kiinteistön vahinkojen riskin pienentämiseksi:

- ÄLÄ asenna järjestelmiä tiloihin, joissa ympäristön lämpötila voi nousta yli 38 °C tai laskea alle 0 °C.
- ÄLÄ asenna kuuman veden syöttölinjoihin. Tämän suodatinjärjestelmän suurin käyttöveden lämpötila on 38 °C.
- ÄLÄ asenna putkistoihin, joissa saattaa esiintyä vesi-iskuja. Jos putkistossa esiintyy vesi-iskuja, asenna vesi-iskujen vaimennin.

VAROITUS!

Tukehtumisvaaran vähentäminen:

- ÄLÄ anna alle 3-vuotiaiden lasten päästä käsiksi pieniin osiin vedensuodattimen asennuksen aikana.

Jääpalakone

- Älä kosketa jääpalakoneen poistomekanismin liikkuviin osiin äläkä vie sormiasi automaattisen jääpalakoneen mekanismiin, kun laite on toiminnassa.
- Ensimmäisen käyttökerran aikana tai sen jälkeen, kun vedensuodatin on vaihdettu, ensimmäisiin jääpaloihin saattaa tulla värimuutoksia. Hävitä värjäytyneet jääpalat. Jos jääpalojen värjäytyminen jatkuu seuraavissakin jääpaloissa, ota yhteys Fisher & Paykelin kouluttamaan ja tukemaan huoltoasentajaan.

Sähkökatko

- Sähkökatkoksen sattuessa laite tallentaa automaattisesti nykyiset lämpötila-asetukset. Kun virta palautuu, laite palaa vain nykyisiin lämpötila-asetuksiin.
- Useimmat sähkökatkokset korjataan lyhyessä ajassa. 1–2 tunnin virran menetys ei vaikuta laitteen lämpötiloihin.
- Välttääksesi lämpötilan äkillisen muuttumisen virran ollessa pois päältä, on oven avaamista vältettävä. Jääkaappi säilyttää elintarvikkeet turvassa jopa 4 tuntia sähkökatkon aikana. Pidä ovi suljettuna niin paljon kuin mahdollista. Hävitä jäähdetyt ja helposti pilaantuvat elintarvikkeet, kuten liha, siipikarja, kala, kananmunat ja tähteet, 4 tunnin sähkökatkon jälkeen.

Valonlähteen tiedot

- Tämä tuote sisältää energiatehokkuusluokan F valonlähteitä. Tässä laitteessa käytetyt valonlähteet eivät sovellu huonevalaistukseen.

ENNEN KUIN ALOITAT

- Varmista, että asentaja on täyttänyt asennusoppaan lopullisen tarkistuslistan.
- Lue tämä opas ja kiinnitä erityistä huomiota turvallisuus ja varoitukset -osioon.
- Poista kaikki pakkaukset ja hävitä ne vastuullisesti. Kierrätä materiaalit, jotka voi kierrättää.

RS80- ja RS90-mallit

Jääkaappiosasto

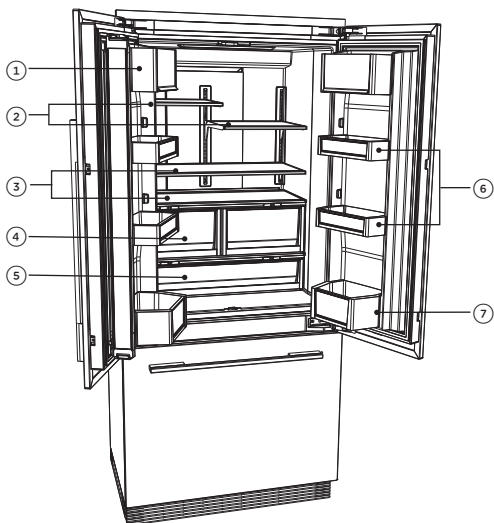

Jääkaapin ominaisuudet

- ① Maitotuotteiden hylly
- ② Puolileveät säädettävät lasihyllyt
- ③ Täysleveät säädettävät lasihyllyt
- ④ Hedelmä- ja vihanneslaatikot, joissa kosteudensäätökannet
- ⑤ Kapea laatikko, jossa kosteudensäätökansi
- ⑥ Oven hyllyt
- ⑦ Maitotuotteiden osasto

Pakastinosasto

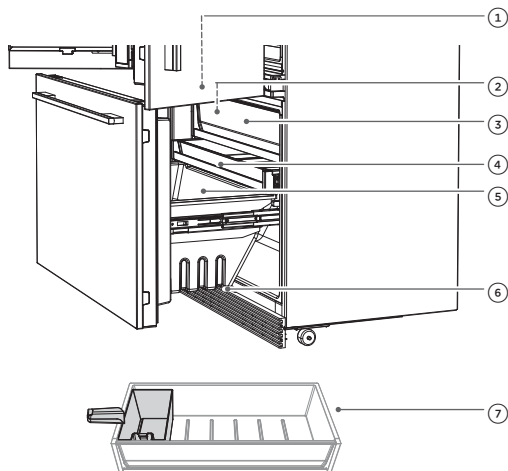

Pakastimen ominaisuudet

- ① Jääpalakone*
- ② Jääpalasäiliö ja kauha
- ③ Ylälokero
- ④ Keskitaso
- ⑤ Suuri alalokero
- ⑥ Vedensuodatin
- ⑦ Manuaalinen jääpalamuotti kannella**

* Pakastimen vasen yläkulma (vain Ice & Water -mallit)

**Vain muut kuin Ice & Water -mallit

ENNEN ALOITTAMISTA

RS9120W-malli

Jääkaappiosasto

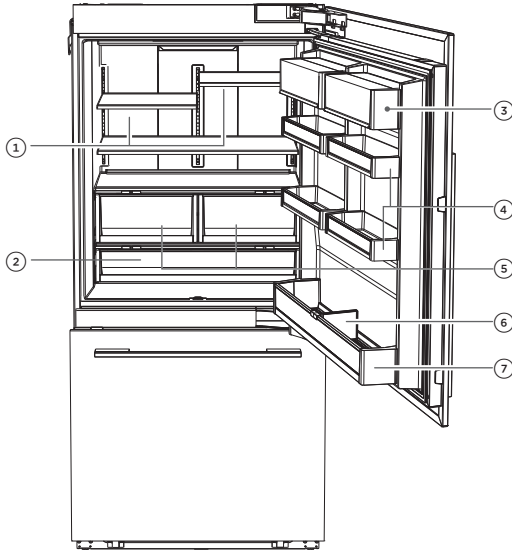

Jääkaapin ominaisuudet

- ① Maitotuotteiden hylly
- ② Kapea laatikko, jossa kosteudensäätökansi
- ③ Maitotuotteiden hylly
- ④ Oven hylly
- ⑤ Hedelmä- ja vihanneslaatikot, joissa kosteudensäätökannet
- ⑥ Pullojen tilanjakaja
- ⑦ Suuri alumiininen ovihylly

Pakastinosasto

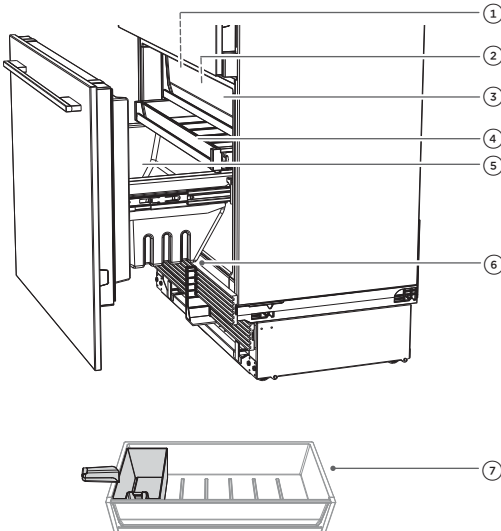

Pakastimen ominaisuudet

- ① Jääpalakone*
- ② Jääpalasäiliö ja kauha
- ③ Ylälokero
- ④ Keskitaso
- ⑤ Suuri alalokero
- ⑥ Vedensuodatin
- ⑦ Manuaalinen jääpalamuotti kannella**

* Pakastimen vasen yläkulma (vain Ice & Water -mallit)

**Vain muut kuin Ice & Water -mallit

OHJAUSPANEELIN KÄYTTÄMINEN

Ohjauspaneelin avulla voit tarkastella ja muokata kaikkia jääkaappisi ominaisuuksia ja varusteita. Tietyissä malleissa on lisäominaisuuksia.

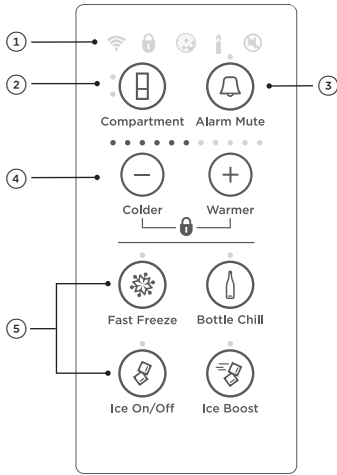

Ice & Water -mallit



Muut kuin Ice & Water -mallit

- 1 Wi-Fi syttyy, kun toiminto on aktivoitu.
 Syttyy merkiksi siitä, että ohjauspaneelin näppäimet on lukittu. Tämän painikkeen avulla voit poistaa ohjauspaneelin painikkeet käytöstä.
 Syttyy, kun vedensuodatin on vaihdettava.
 Syttyy merkiksi siitä, että sapattitila on otettu käyttöön.
 Syttyy osoittamaan, että näppäinpainalluksen äänet on poistettu käytöstä.

- 2 Voit valita osaston lämpötilan säätämistä varten.
 - Ylempi merkivalo osoittaa, että jääkaappiosasto on valittu.
 - Alempi valo ilmaisee, että pakastinosasto on valittu.

- 3 Hälytyksen mykistys kytkee ovihälyttimen pois päältä 20 minuutiksi.

- 4 Voit säätää valitun osaston lämpötilaa.

- 5 Voit valita toimintoja:

FAST FREEZE

BOTTLE CHILL

ICE ON/OFF

ICE BOOST

SÄILYTYSSOMINAISUUDET

JÄÄKAAPPI

Hedelmä- ja vihanneslaatikot / ohuet laatikot, joissa on kosteudensäätökannet

Erottele hedelmät ja vihannekset toisistaan, jotta etyleenille herkät tuotteet eivät kypsy liian nopeasti, mikä auttaa pidentämään niiden säilyvyyttä.

Sitä voi käyttää myös einesten ja juomien säilyttämiseen tai ruokien sulattamiseen.

Kapea laatikko, jossa kosteudensäätökansi

Sijoita kapeaan laatikkoon pitkät vihannekset, jotka eivät mahdu hedelmä- ja vihanneslaatikoihin.

Sitä voi käyttää myös einesten ja juomien säilyttämiseen tai ruokien sulattamiseen.

Säädettävät lasihyllyt

Karkaistua lasia

Irrotettavissa ja säädettävissä säilytystarpeidesi mukaisille korkeuksille.

Puolileveät hyllyt voi sijoittaa vierekkäin, jolloin hyllyt sopivat tarjotinten kaltaisten suurten esineiden säilyttämiseen.

Maksimoi säilytystila säilyttäessäsi korkeudeltaan erilaisia tuotteita sijoittamalla puolileveät hyllyt eri korkeuksille.

Maitotuotteiden hylly ja ovihyllyt

Ylin ovihylly on maitotuotteille tarkoitettu osasto voin ja juustojen säilytykseen.

Keskitason hyllyt on tarkoitettu yleisille tuotteille, maustekastikkeille ja juomille.

Alahyllyt on suunniteltu suurten juomapullojen tai usein käytettävien juomien säilytyksen.

Läpinäkyvät ikkunat takaavat loistavan näkyvyyden ovihyllyillä oleviin tuotteisiin.

Säädettävät ovihyllyt ja tilanjakajat.

Teline yksittäisille pulloille

Sijoitettavissa mille tahansa hyllylle erilaisten pullojen säilytystä varten.

Säilytä pullot siten, että niiden kaula on kohti jääkaapin etuosaa.

Käyttämättömät pullotelineet voi pinota päällekkäin hyllytilan maksimoimiseksi.

PAKASTIN

Jääpalakone (ainoastaan Ice & Water -mallit)

Irrotettava jääsäiliö.

Hygieeninen jääkauha.

Pakastimen laatikot

Helpottaa pakastettujen ruokien säilyttämistä.

LAITTEEN KÄYTTÖ

Lämpötilan säätö (kaikki mallit)

Kun käynnistät jääkaapin ensimmäisen kerran, jäähdytysjärjestelmä jäähdyttää automaattisesti kaikki osastot niiden suositeltuihin lämpötiloihin, jotka näkyvät kuudella LEDillä: 3°C jääkaappi ja -18°C pakastin. Tässä kestää 2–3 tuntia.

Kotitalouksien yleisten elintarvikkeiden säilyttämiseksi mahdollisimman tehokkaasti suosittelemme käyttämään laitetta tehtaalta toimitetussa kokoonpanossa. Hyllyjen ja laatikoiden siirtämisen vaikutus tehokkuuteen on hyvin vähäinen.

Sisäisen ohjauspaneelin avulla voit muuttaa ja säätää kaikkien osastojen lämpötilaa tarkasti ja itsenäisesti. Sisäisen ohjauspaneelin oletusasetus on, että se näyttää jääkaappiosastolle asetetun lämpötilan.

Tavallisille elintarvikkeille tehdasasetus tarjoaa optimaalisen asetuksen elintarvikkeiden säilyvyydelle.

Lämpötilan säätäminen — Jääkaappiosasto

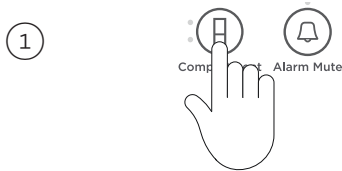

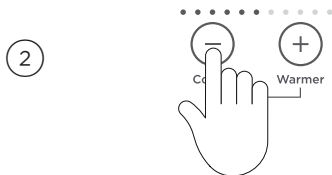

Paina , kunnes jääkaappiosaston valo syttyy, minkä huomaa ylävalosta.

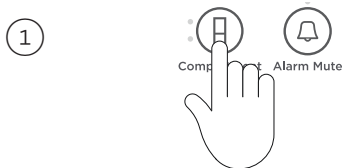

Paina + nostaaksesi lämpötilaa, ja paina - laskeaksesi lämpötilaa.

Lämpötilan säätäminen — Pakastinosasto



Paina  kerran säätääksesi pakastinosaston lämpötilaa.

Pakastinosaston valo syttyy.

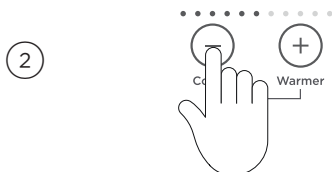

Paina + nostaaksesi lämpötilaa, ja paina - laskeaksesi lämpötilaa.

LAITTEEN KÄYTTÖ

Oven hälytykset

Jos jääkaapin ovi jätetään auki, hälytys piippaa 90 sekunnin kuluttua, ja jos pakastimen ovi jätetään auki, hälytys piippaa 60 sekunnin kuluttua. Jos jompikumpi ovista jää auki, seuraavat piippaukset kuuluvat 30 sekunnin välein viiden minuutin ajan.

Hälytyksen mykistys

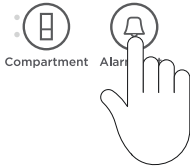



Ottaaksesi käyttöön/poistaaksesi käytöstä **ALARM MUTE** -toiminnon, paina  kerran.

 -painikkeen yläpuolella oleva valo syttyy osoittamaan, että jääkaappi on mykistetty.

ALARM MUTE poistuu automaattisesti käytöstä 20 minuutin kuluttua tai kun ovi suljetaan.

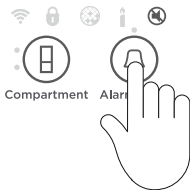
Näppäinäänten mykistys



Voit aktivoida tai deaktivoida **KEY MUTE** -toiminnon painamalla  -painiketta neljä sekuntia.



Kun **KEY MUTE** on otettu käyttöön, sisäisen ohjauspaneelin  -kuvake syttyy, ja kaikki näppäinääntet mykistetään.

Ovihälytykset ja **BOTTLE CHILL** -hälytys ovat edelleen toiminnassa.

Näppäinlukko

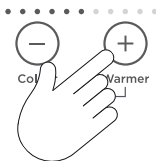
KEY LOCK mahdollistaa sisäisen ohjauspaneelin painikkeiden poistamisen käytöstä. Siitä on hyötyä jääkaappia puhdistettaessa.



Ota käyttöön/poista käytöstä **KEY LOCK** painamalla  yhdessä  kanssa neljän sekunnin ajan.

Kun **KEY LOCK** on otettu käyttöön, sisäisen ohjauspaneelin  -kuvake syttyy. Minkä tahansa painikkeen painaminen antaa useita piippauksia, mikä kertoo, että ne on poistettu käytöstä.

LAITTEEN KÄYTTÖ



Sapattitila

SABBATH MODE -tilassa hälytykset, valot ja näytöt ovat poissa käytöstä 80 tunnin ajan.

Kun kone on sapattitilassa:

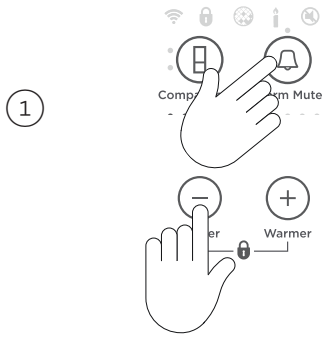
- Sisävalo ei syty, kun jääkaapin ovi avataan.
- Oven hälytykset eivät toimi.
- Näyttö ei syty, paitsi sapattitilan kuvake.
- Sisäinen ja ulkoinen ohjauspaneeli eivät toimi.
- Tämä käyttötila poistuu automaattisesti käytöstä 80 tunnin kuluttua.



Ottaaksesi käyttöön/poistaaksesi käytöstä **SABBATH MODE** -tilan, paina  ja  yhdessä neljän sekunnin ajan.  -kuvake syttyy sisäisessä ohjauspaneelissa, kun **SABBATH MODE** -tila on otettu käyttöön.

Jos sammutat jääkaapin **SABBATH MODE** -tilassa, se jatkuu automaattisesti, kun jääkaappi käynnistetään uudelleen.

LAITTEEN KÄYTTÖ

Ominaisuudet

Pikapakastus

FAST FREEZE tehostaa pakastusnopeutta pudottamalla lämpötilan kylmimpään lämpötilaan 24 tunniksi, mikä auttaa säilyttämään tuoreuden, rakenteen ja maun pakastusprosessin aikana.

1



Ota käyttöön painamalla  sisäisessä näytössä. **FAST FREEZE** -valo syttyy.

2



Jos haluat poistaa toiminnon käytöstä ennen kuin 24 tuntia on kulunut, paina  uudelleen. Kun **FAST FREEZE** on kytketty pois päältä, valo sammuu.

Saat parhaat tulokset aktivoimalla toiminnon ennen kuin sitä tarvitaan. Vaihtoehtoisesti voit aktivoida sen, kun asetat ruokaa pakastimeen.

LAITTEEN KÄYTTÖ

Pullon jäähdytys

BOTTLE CHILL jäähdyttää juomasi nopeasti pakastimessa asetetun 15 minuutin ajan. Pullon koosta riippuen saatat joutua viemään sen takaisin pakastimeen ja nollaamaan toiminnon.

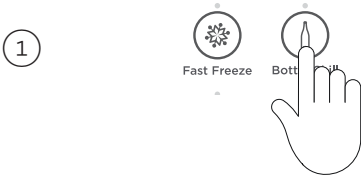

Ota käyttöön painamalla  ohjauspaneelista. **BOTTLE CHILL** -valo syttyy.

 -kuvake syttyy ulkoiseen näyttöön (vain Ice & Water -mallit).

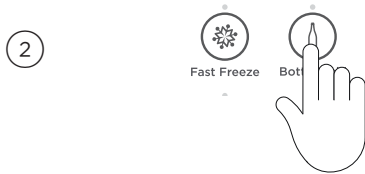



15 minuutin kuluttua kuuluu hälytys, joka muistuttaa sinua ottamaan juomasi pois.

Malleille, joissa ei ole veden annostelua

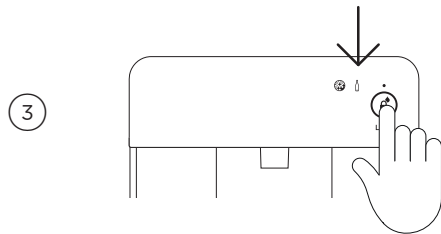
Avaa jääkaappiosaston ovi ja paina mitä tahansa ohjauspaneelin painiketta hälytyksen hiljentämiseksi.



Vedenannostelumalleihin

 -kuvake vilkkuu ulkoisessa näytössä. Paina  -painiketta ulkoisesta näytöstä mykistääksesi hälytyksen.

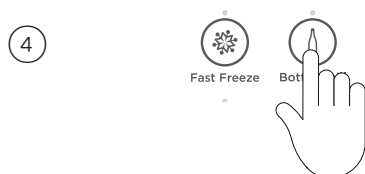

Jos haluat poistaa **BOTTLE CHILLIN** käytöstä ennen kuin 15 minuuttia on kulunut, paina ohjauspaneelin  -painiketta.

Kun **BOTTLE CHILL** -tila on poistettu käytöstä, valo ei pala eikä kuvake näy ulkoisessa näytössä (vain Ice & Water -malli).

LAITTEEN KÄYTTÖ

Ice On/Off

ICE ON/OFF aktivoi automaattisen jään. Se on käytettävissä vain alemmassa osastossa.

Jääpalakone on suunniteltu annosteamaan jäätä automaattisesti alla olevaan jään säilytyslaatikkoon, kunnes se havaitsee laatikon olevan täynnä. Mitä enemmän jäätä käytät, sitä enemmän sitä tehdään. Ennen ensimmäistä käyttöä automaattiset jääjärjestelmät on huuhdeltava.

1



Ottaaksesi käyttöön/poistaaksesi käytöstä, paina .

Kun jääpalakone on aktivoitu, valo syttyy.



Ice Boost

ICE BOOST lisää jään tuotantoa jopa 30 % ja kytkeytyy automaattisesti pois päältä 24 tunnin kuluttua.

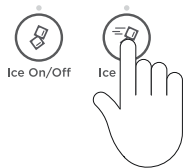
1





Kun käynnistät jääpalakoneen ensimmäisen kerran, ICE BOOST on pois päältä.

Aktivoi painamalla . Valo  -painikkeen yläpuolella syttyy.

ICE BOOST pysähtyy, kun jäälaatikko on täynnä.

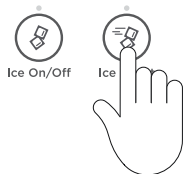
2



Ottaaksesi manuaalisesti pois käytöstä, paina  uudelleen. Valo ei syty.

ICE BOOSTin aktivoiminen kytkee jäänvalmistuksen automaattisesti päälle .

Jäänvalmistuksen poistaminen käytöstä poistaa automaattisesti käytöstä ICE BOOSTin.

Tietoa jääpalakoneesta

Automaattinen jääpalakone tuottaa noin kahdeksan jääkuutiota 3-4 tunnin välein pakastinosaston lämpötilasta ja oviaukkojen määrästä riippuen.

Jääpalamuotti täyttyy vedellä. Kun jääpalat jäätyvät, ne sinkoutuvat jääpalamuotista jäävarastoon. Jäätä valmistetaan, kunnes säilytyslaatikko on täysi. Jään valmistaminen aloitetaan uudelleen, kun alat käyttää jäätä.

Ice & Water -tuotteesi mukana tulee pienempi jäälaatikko suuremman pakastinlaatikon sisällä. Jään säilytyslaatikkoon on kiinnitetty kauha jäälle. Tämä kauha tarjoaa jään käyttöön hygieenisen tavan. Jos jäätä tarvitaan suuria määriä, poista jään säilytyslaatikko ja päästä jää putoamaan suurempaan laatikkoon. Maksimoi jään säilytystila tasoittamalla valmiiden kuutioiden kasa jääkauhalla.

Jos jäätä ei käytetä usein, vanhat kuutiot muuttuvat sameiksi, maistuvat tunkkaisilta, kutistuvat ja saattavat tarttua toisiinsa. Tyhjennä jään varastolaatikko säännöllisesti ja pese se haalealla vedellä. Kuivaa laatikko huolellisesti ja aseta se takaisin oikeaan asentoon.

Sammuta jääpalakone, jos:

- vettä ei tule useaan tuntiin
- poistat jääpalojen säilytyslaatikon joksikin ajaksi
- lähdet lomalle tai matkoille.

LAITTEEN KÄYTTÖ

Veden annostelija (ainoastaan Ice & Water -mallit)

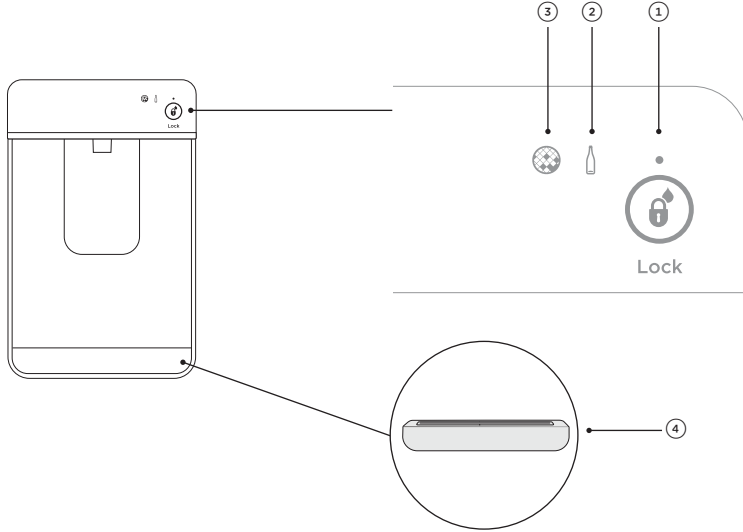

①	Annostelijan lukon painike ja LED-valo	Lukitsee veden annostelijan tai avaa sen lukituksen. Lukituspainikkeen yläpuolella oleva LED-valo syttyy, kun annostelija lukitaan.
②	Pullon jäädytys-toiminnon ilmaisin	Kuvake syttyy, kun BOTTLE CHILL on aktivoitu ja vilkkuu, kun juoma on valmis.
③	Suodattimen vaihdon ilmaisin	Kuvake syttyy, kun vesisuodatin on vaihdettava.
④	Tippuvesiallas	Tippa-alusta on suunniteltu sopimaan veden annostelijapaneelin pohjaan ja keräämään veden annostelun jälkeen mahdollisesti putoavat vesitipat.

Annosteleminen

Veden annostelija on suunniteltu yhdellä kädellä käytettäväksi.

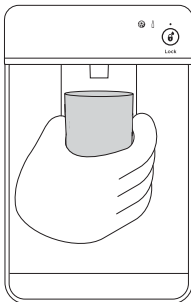

Annostelee vettä painamalla annostelupainiketta varovasti lasilla tai muulla astialla.

Pysäytä veden virtaus yksinkertaisesti vetämällä lasisi pois annostelupainikkeelta.

Annostelupainikkeen painaminen voimakkaammin ei nopeuta virtausta tai annostelee suurempaa määrää vettä.

LAITTEEN KÄYTTÖ

Annostelijan lukko

ANNOSTELIJAN LUKKO sijaitsee ulkoisessa näytössä, ja se voidaan aktivoida veden annostelun estämiseksi. Sitä kannattaa käyttää esimerkiksi silloin, kun puhdistat ulkoista näyttöä tai kun paikalla on pieniä lapsia.



Ota käyttöön/poista käytöstä **ANNOSTELIJAN LUKKO** painamalla  neljän sekunnin ajan.

Käyttöönoton jälkeen painikkeen yläpuolella oleva valo syttyy.

Kun annostelijan painiketta painetaan, kuuluu useita äänimerkkejä, mikä ilmaisee, että vettä ei voi annostella.

Vedensuodatin

Jääkaappiin tuleva vesi suodatetaan epäpuhtauksien poistamiseksi suodattimella, joka sijaitsee sisäisesti jääkaapin oikeassa yläkulmassa. Vaihda suodatinpatruuna kuuden kuukauden välein.

- Sisäisessä ohjauspaneelissa ja ulkoisessa näytössä on vaihdon merkkikuvake , joka tulee näkyviin, kun suodatin on vaihdettava. Kuvake vilkkuu muistutuksena, kun vettä annostellaan.
- Vaihtosuodatinpatruunoita saa Fisher & Paykel -jälleenmyyjältä, verkosta tai Fisher & Paykelin huoltoteknikolta. Vaihtosuodatinpatruunan tiedot on merkitty patruunaan.

Vedensuodatinpatruunan vaihtaminen

Ohjeita vedensuodattimen vaihtamiseen on osoitteessa fisherpaykel.com/water-filter.

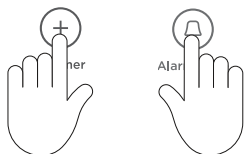

Nollataksesi  suodattimen ilmaisimen:

Paina  ja **+** yhdessä 4 sekunnin ajan.

 ohjauspaneelissa sammuu, kun nollaus on tehty.



LAITTEEN KÄYTTÖ

Vesisuodattimen huuhteleminen

Ennen kuin aloitat Ice & Water -toiminnon käytön, suorita huuhteluvaiheet varmistaaksesi vedensuodattimen optimaalisen suorituskyvyn.

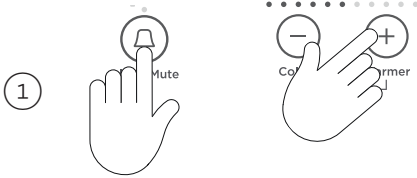
Automaattisen jääpalakoneen huuhtelu



Pidä painettuna  = ja  yhdessä neljän sekunnin ajan, ja sulje sitten ovi/ovet. Jääpalamuotti kääntyy kahdesti ja tyhjentää veden alla olevaan laatikkoon. Jääpalamuotti kääntyy vasta, kun ovet on suljettu.

Toista jakso, jotta valmistuksen ja kuljetuksen aikana jäähyllystä kertynyt pöly saadaan poistettua.

Tyhjennä laatikossa oleva vesi ja palauta laatikko oikein. Varmista, että kauha sijaitsee laatikon edessä.

Kun jääpalakone on käynnistetty, hävitä ensimmäiset 3 jääerää (8 jääpalaa per erä). Näin huuhtelet pois kaikki epäpuhtaudet vesikanavista ja varmistat parhaan jään laadun.

Suorita edellä mainitut toimenpiteet loman tai pidemmän jakson jälkeen, kun jääkonetta ei ole käytetty.

Huuhtelu veden annostelijan kautta

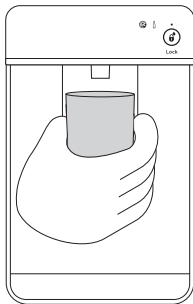

Paina vesiannostelijaa annostellaksesi 4 litraa vettä.

Odota neljä minuuttia, ennen kuin annostelet uudelleen.

Annostelet vielä 4 litraa vettä. Veden annostelijasi on nyt käyttövalmis.

Annostelijasta tippuu vettä vielä muutaman päivän ajan asennuksen jälkeen järjestelmään jääneen ilman poistuessa järjestelmästä.

HUOMAUTUS: Veden mukana saattaa tulla hiilijäämiä. Tämä on huuhtelun aikana normaalia eikä se ole vaarallista.

LAITTEEN KÄYTTÖ

Kosteudensäätöjärjestelmä



Kosteudensäätökannet

Jääkaapin hedelmä- ja vihanneslaatikoissa ja kapeassa laatikossa on kosteudensäätökannet.

- Kannet tiivistävät laatikot ja tuottavat kostean mikroilmaston, joka pidentää hedelmien ja vihannesten säilyvyyttä.
- Kansissa on urat, jotka säilyttävät kosteuden, jotta tiivistynyt vesi ei pääse tippumaan hedelmien ja vihannesten päälle kosteuden ollessa suuri.

Kosteudensäätöluisti

Jokaisessa laatikossa on kosteudensäätöluisti, jonka avulla voit valita hedelmä- tai vihannesasetuksen säilytystarpeistasi riippuen.

- Jos laatikoissa on liikaa vettä (suuren kosteuden vuoksi), säätöä voi muuttaa kohti hedelmäasetusta  veden tippumisen vähentämiseksi ja/tai veden voi pyyhkiä pois (tarvittaessa).
- Huomaa, että pieni määrä vettä laatikoissa parantaa hedelmien ja vihannesten säilyvyyttä.
- Käytä vihannesasetusta  kun säilytät etyleenille herkkiä vihannuksia, kuten lehtisalaattia, pinaattia, parsakaalia, kaalia ja porkkanoita.
- Käytä hedelmäasetusta , kun säilytät runsaasti etyleeniä tuottavia hedelmiä, kuten sitrushedelmiä, luuhedelmiä ja joitakin trooppisia hedelmiä.
- Suosittelemme, että asetat kosteudensäätöluistin keskelle, kun säilytät sekä hedelmiä että vihannuksia.
- Suosittelemme, että säilytät kaikki hedelmät ja vihannokset ilman erillisiä pakkauksia ja eri laatikoissa.
- Hedelmien ja vihannesten erottaminen toisistaan estää etyleenille herkkien vihannesten liian nopean kypsymisen ja siten pidentää niiden säilytysaikaa.

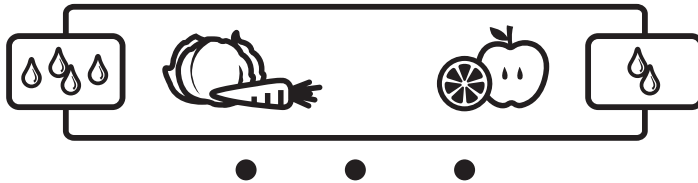

Kosteudensäätöjärjestelmän kuva

LAITTEEN KÄYTTÖ

Ohut säilytyslaatikko

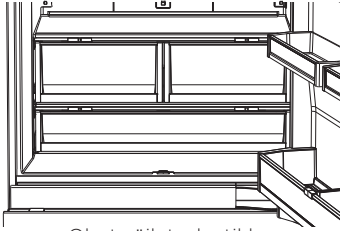

Ohut säilytyslaatikko

Jääkaappiosaston pohjassa olevat ohuet laatikot tarjoavat säilytystilaa tavaroille, jotka saatat haluta pitää erillään muusta jääkaapista.

Näitä ohuita säilytyslaatikoita voidaan käyttää deli-tuotteiden ja juomien säilytykseen tai elintarvikkeiden sulattamiseen.

Pullonpidike (jos asennettu)

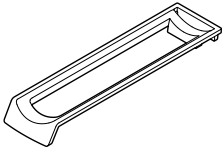

Pullonpidike

Pullonpidikkeitä voidaan käyttää erilaisten pullojen säilyttämiseen.

Aseta pullonpidike jääkaappiin asettamalla pullonpidikkeen takareuna minkä tahansa jääkaappiosaston hyllyn takareunaan.

Jos et käytä kaikkia tai joitain pullonpidikkeitä, käyttämättömät pullonpidikkeet voidaan pinota päällekkäin, jotta ne eivät vie tarpeetonta hyllytilaa.

Pullot on parasta säilyttää siten, että juoman kaula on jääkaapin etuosaan päin.

Lasihyllyt

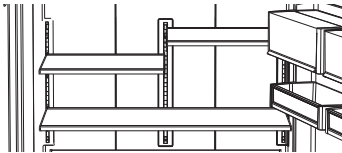

Lasihyllyt voidaan sijoittaa kaappiin halutulla tavalla.

Irrota hyllyt nostamalla hyllyn takaosaa ylös ja vetämällä sitten hyllyä eteenpäin.

WI-FI-YHTEYS

Voit yhdistää laitteesi kotisi langattomaan verkkoon, ja voit käyttää sitä etänä sovelluksen avulla.

Aloittaminen

- Varmista, että kotisi Wi-Fi-verkko on kytketty päälle.
- Saat vaiheittaiset ohjeet mobiililaitteeseesi.
- Laitteen yhdistäminen voi kestää 10 minuuttia.

Mobiililaitteessa:

- ① Lataa sovellus osoitteesta www.fisherpaykel.com/connect
- ② Rekisteröidy ja luo tili.
- ③ Lisää laitteesi ja muodosta Wi-Fi-yhteys.

PUHDISTUS JA HOITO

Ulkopuoli

Puhdista kaikki pinnat lämpimään veteen liuotetulla nestemäisellä astianpesuaineella ja pehmeällä liinalla. Huuhtele puhtaalla vedellä ja kuivaa puhtaalla, nukkaamattomalla kankaalla.

Älä käytä hankaavia ruostumattoman teräksen puhdistusaineita, lasinpuhdistusaineita, liuottimia tai hankaustyynyjä, sillä ne vahingoittavat oven pintaa.

Oven tiiviste

Puhdista oven magneettinen tiiviste kolmen kuukauden välein hammasharjalla ja lämpimään veteen sekoitetulla nestemäisellä astianpesuaineella.

Pullonpidike (jos asennettu)

Puhdista lämpimällä vedellä ja pesuaineella. Hankaavien puhdistusaineiden ja liuottimien käyttö voi aiheuttaa vaurioita.

Ulkoinen näyttö ja veden annostelija (vain veden annostelumallit)

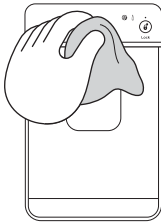

Aktivoi **ANNOSTELIJAN LUKKO** estääksesi veden annostelun puhdistuksen aikana. Katso lisätietoja kohdasta 'Annostelijan lukitus'.

Puhdista tynny ja ulkoinen näyttö kostealla ja pehmeällä nukkaamattomalla liinalla.

Tippa-alusta (vain veden annostelumallit)

1

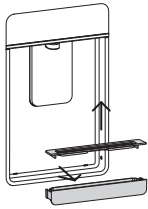

Irrota tippa-alusta annostelijan paneelista.

Vedä alustan kaksi puoliskoa erilleen.

Puhdista veteen sekoitetulla nestemäisellä astianpesuaineella ja pehmeällä, nukkaamattomalla kankaalla.

Huuhtele puhtaalla vedellä ja kuivaa puhtaalla, nukkaamattomalla kankaalla.

2

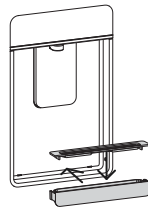

Kiinnitä puolikkaat hyvin toisiinsa.

Aseta tippa-alusta takaisin annostelijan paneeliin pyöristetyt sivut edellä.

Alapaneelin säleiköt ja suodatin

Jääkaapissasi on alapaneeli, jossa on ritilä ja suodatin jääkaapin sisäisten osien toiminnan suojaamiseksi. Suosittelemme, että puhdistat ritilän ja suodattimen samalla, kun vaihdat vedensuodattimen (kuuden kuukauden välein).

Pidä ilmanvaihtoaukot avoimina imuroimalla laitteen edessä oleva lattia säännöllisesti. Muussa tapauksessa laitteen tehokkuus saattaa heikentyä.

Puhdista laite säännöllisesti erityisesti pölyisissä taloissa tai jos taloudessa on lemmikkejä, joista lähtee karvoja.

Ainoastaan RS80- ja RS90-mallit

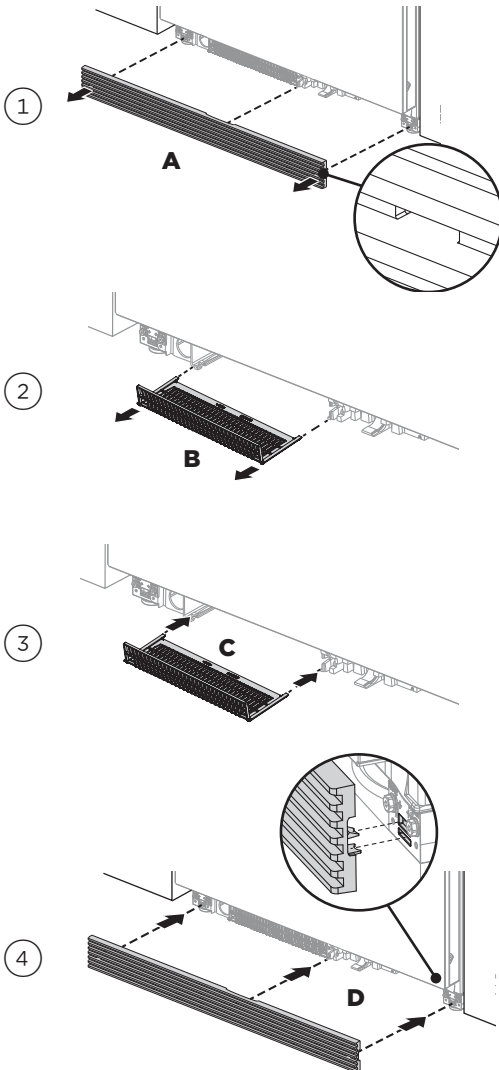

Alapaneelin säleikön ja suodattimen puhdistaminen

Poista alasäleikkö työntämällä sormet säleikön vasempaan ja oikeaan neliöaukkoon. Vedä itseäsi kohti (A).

Poista alasuodatin työntämällä sormet suodattimen vasempaan ja oikeaan neliöaukkoon. Vedä itseäsi kohti (B).

Puhdista kumpikin komponentti veteen sekoitetulla nestemäisellä astianpesuaineella ja pehmeällä, nukkaamattomalla kankaalla.

Huuhtelee puhtaalla vedellä ja kuivaa puhtaalla, nukkaamattomalla kankaalla.

Alapaneelin suodattimen ja säleikön asentaminen

Asenna alapaneelin suodatin kohdistamalla suodattimen pidikkeet kiskoihin ja painamalla taaksepäin, kunnes suodatin napsahtaa paikalleen (C).

Jos haluat vaihtaa alasäleikön, varmista, että alaosan sisäpuolella olevat välikappaleet on asetettu oikein. Kohdista kiinnityskoukut ja työnnä säleikkö kiinni tiukasti tuotteeseen, kunnes se kiinnittyy tukevasti (D).

Ainoastaan RS9120W-mallit

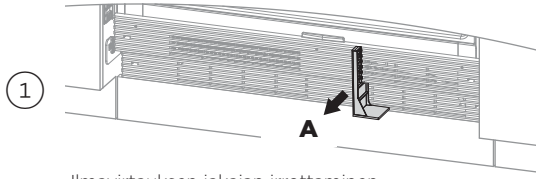

Ilmavirtauksen jakajan irrottaminen

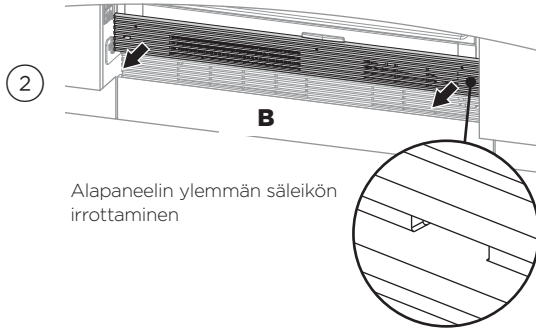

Alapaneelin ylemmän säleikön irrottaminen

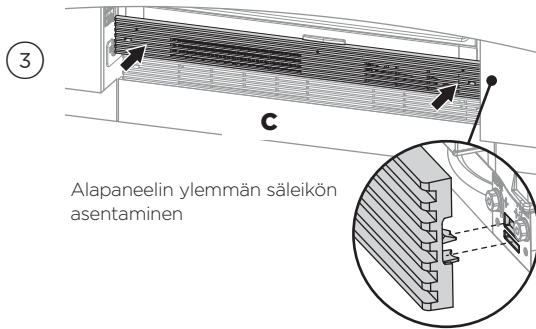

Alapaneelin ylemmän säleikön asentaminen

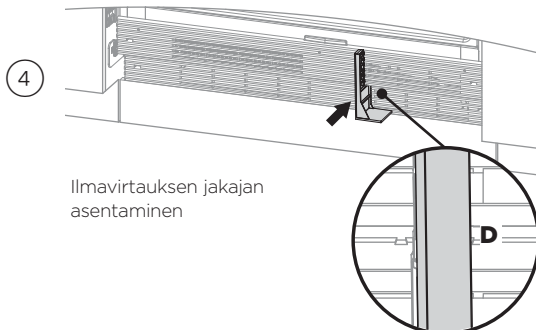

Ilmavirtauksen jakajan asentaminen

Alapaneelin säleikön ja suodattimen puhdistaminen:

Irrota ilmavirtauksen jakaja vetämällä itseäsi kohti (A).

Poista yläsäleikkö työntämällä sormet säleikön vasempaan ja oikeaan neliöaukkoon. Vedä itseäsi kohti (B).

Alapaneelin säleikön ja suodattimen vaihtaminen:

Asenna alapaneelin suodatin kohdistamalla suodattimen pidikkeet kiskoihin ja painamalla taaksepäin, kunnes suodatin napsahtaa paikalleen.

Asenna alapaneelin yläsäleikkö kohdistamalla kiinnityskoukut ja painamalla sitten säleikköä jääkaappia päin, kunnes säleikkö napsahtaa paikalleen (C).

Asenna virtauksen jakaja kohdistamalla jakaja säleikön pidikkeiden ilmaisimen alapuolelle ja napsauttamalla se kiinni alasäleikön siipiin (D).

Sisätila

- Pitämällä jääkaapin sisätilan puhtaana ehkäiset elintarvikkeiden pilaantumista säilytyksen aikana.
- Säilytettävien elintarvikkeiden määrä ja tyyppi määrittävät, miten usein puhdistus on tehtävä (ihannetapauksessa 1-2 viikon välein).
- Helpota puhdistamista tyhjentämällä jääkaappi ensin ja irrottamalla sitten kaikki lasihyllyt, ovien hyllyt ja säilytyslaatikot.
- Älä käytä voimakkaita kemikaaleja, hankaavia aineita, ammoniakkaa, klooria, valkaisuaineita, pesuainetiivistettä, liuottimia tai hankaavia pesulappuja laitteen minkään osan puhdistamiseen. Jotkin näistä kemikaaleista saattavat vahingoittaa laitettasi.
- Puhdista kaikki pinnat lämpimään veteen sekoitetulla miedolla nestemäisellä astianpesuaineella ja pehmeällä kankaalla. Huuhtelee puhtaalla vedellä ja kuivaa puhtaalla, nukkaamattomalla kankaalla.

Säädettävät lasihyllyt

- Puhdista lämpimään veteen sekoitetulla nestemäisellä astianpesuaineella ja pehmeällä, nukkaamattomalla kankaalla.
- Huuhtelee puhtaalla vedellä ja kuivaa puhtaalla, nukkaamattomalla kankaalla.

- ① Irrota lasihyllyt pitämällä tukevasti kiinni hyllyn etu- ja takareunasta.
- ② Irrota hylly takaosan tuista työntämällä hyllyä suoraan ylös.
- ③ Vedä hyllyä itseäsi kohti.

Teline yksittäisille pulloille

- Puhdista lämpimään veteen sekoitetulla nestemäisellä astianpesuaineella ja pehmeällä, nukkaamattomalla kankaalla.
- Huuhtelee puhtaalla vedellä ja kuivaa puhtaalla, nukkaamattomalla kankaalla.

Kosteudensäätöjärjestelmä

- Suosittelemme käyttämään hedelmä- ja vihanneslaatikoiden yläpuolella olevan lasihyllyn puhdistamiseen ainoastaan lämpimään veteen sekoitettua nestemäistä astianpesuainetta ja pehmeää, nukkaamatonta kangasta.
- Huuhtelee puhtaalla vedellä ja kuivaa puhtaalla, nukkaamattomalla kankaalla.
- Osia ei tarvitse irrottaa, kun puhdistat lasihyllyn alapuolelle kiinnitettyä kosteudensäätökantta.
- Puhdista kansi pyyhkimällä urat kostealla, nukkaamattomalla kankaalla.

Tukikorvakkeet

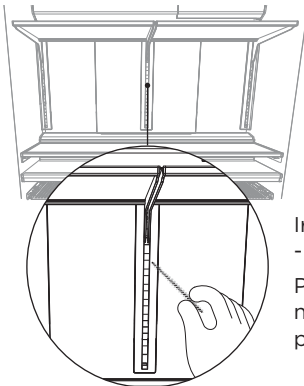

1

Irrota kaikki hyllyt ja noudata luvun 'Lasihyllyt - Jääkaappi' ohjeita.

Puhdista tukikorvakkeet veteen liuotetulla nestemäisellä pesuaineella ja putkihjarjalla tai puhtaalla nukkaamattomalla liinalla.

Hedelmä- ja vihanneslaatikot ja kapea laatikko

Käytä puhdistamiseen ainoastaan lämpimään veteen sekoitettua nestemäistä astianpesuainetta ja pehmeää, nukkaamatonta kangasta. Huuhtelee puhtaalla vedellä ja kuivaa puhtaalla, nukkaamattomalla kankaalla.

- ① Poista laatikko vetämällä laatikko ulos kiskoillaan. Varmista, laatikko on tyhjä.
- ② Pidä kiinni laatikon kummastakin reunasta ja irrota se kiinnityspidikkeistään työntämällä laatikkoa tukevasti ylöspäin.
- ③ Irrota laatikko vetämällä sitä itseäsi kohti. Työnnä kumpikin kisko takaisin jääkaappiin.
- ④ Palauta laatikko vetämällä kiskot ulos ja asettamalla laatikko kiskoille.
- ⑤ Paina laatikkoa hitaasti kiskoille, kunnes tunnet sen kiinnittyvän kiskoihin. Varmista ennen käyttöä, että laatikon pidikkeet on kiinnitetty tukevasti kiskoihin.

TÄRKEÄÄ!

Kiskot on esivoideltu laatikoiden avaamisen ja sulkemisen helpottamiseksi. Niitä ei tarvitse voidella uudelleen. Älä poista rasvaa kiskoista. Se haittaa laatikoiden avaamista ja sulkemista. Älä upota kiskoja veteen.

Pakastimen laatikot ja pakastimen taso

Pakastimen laatikoita ja tasoa ei tarvitse irrottaa puhdistamista varten. Ne voi pyyhkiä puhtaaksi pehmeällä, nukkaamattomalla kankaalla.

Jään säilytyslaatikko

- Suosittelemme, että puhdistat jäälaatikon säännöllisesti ja samalla hävität laatikon (laatikoiden) pohjalla olevan vanhan jään. Jääpalakoneen komponentteja ei tarvitse puhdistaa.
- Käytä puhdistamiseen ainoastaan lämpimään veteen sekoitettua nestemäistä astianpesuainetta ja pehmeää, nukkaamatonta kangasta. Huuhtelee puhtaalla vedellä ja kuivaa puhtaalla, nukkaamattomalla kankaalla.
- Varmista, että jääkauha on aina laatikon etuosassa.
- Suosittelemme, että sammutat jääpalakoneen ennen lomalle lähtöä. Katso kohta 'Jääpalakone'
- Kun palaat lomalta, käynnistä automaattinen jääpalakone ja hävitä ensimmäinen täysi jääastia. Katso kohta 'Automaattinen jääpalakone'.

Loma tai matka

Jätä jääkaappi päälle, kun lähdet lomalle tai matkalle.

Ice & Water -mallit

- Sammuta jääpalakone ohjauspaneelista.
- Katkaise veden syöttö jääkaappiin.
- Kytke veden syöttö jääkaappiin, kun palaat kotiin.
- Annostele 4 l (1 gal) vettä ja heitä se pois varmistaaksesi, että vesisäiliössä on tuoretta vettä.
- Kytke jääpalakone päälle.
- Heitä ensimmäiseksi valmistettu laatikollinen jääpaloja pois.

RUOAN SÄILYTTÄMINEN

Ruoan paras säilyvyys

- Säilytä laitteessasi ainoastaan laadukasta ja tuoretta ruokaa.
- Laita pilaantuvat elintarvikkeet laitteeseen heti niiden ostamisen jälkeen. Huoneenlämmössä säilyttäminen nopeuttaa pilaantumista ja voi mahdollistaa haitallisten mikrobikasvustojen syntymisen.
- Lihan, siipikarjan, kalojen ja äyriäisten kaltaiset elintarvikkeet on pakattava huolellisesti sopiviin pakkauksiin niiden kuivumisen, värien muuttumisen, maun häviämisen ja hajujen siirtymisen estämiseksi.
 - Tällaiset elintarvikkeet on suositeltavaa varastoida laitteen alimmalla hyllyllä tai jossakin laatikoista mahdollisten vuotojen ja muiden elintarvikkeiden likaantumisen estämiseksi.
- Varmista, että kuumat ruoat ja juomat ovat jäähtyneet riittävästi ennen niiden laittamista laitteeseen. Kuumat elintarvikkeet voivat aiheuttaa muiden elintarvikkeiden lämpenemisen vaarallisen kuumaksi. Ne voivat aiheuttaa myös tiiviisti pakattujen tuotteiden haitallista hikoilua ja kosteuden kondensoitumista.
- Juomat on kätevästi säilyttää ovihyllyissä pystyasennossa tai tuotteen mukana toimitetuissa pullotelineissä.
- Vältä muiden elintarvikkeiden aiheuttamaa likaantumista säilyttämällä raa'at ja kypsennetyt ruoat erikseen.
- Käytä elintarvikkeet niiden suositeltujen säilyvyysaikojen kuluessa. Hävitä elintarvikkeet, joissa on merkkejä pilaantumisesta.
- Pidä laitteen säilytyslämpötila ihanteellisena avaamalla ovea mahdollisimman vähän.
- Suosittelemme käyttämään Pikapakastus-toimintoa, kun lisäät pakastimeen elintarvikkeita esimerkiksi kaupassa käynnin jälkeen. Tämä varmistaa, että ruoka pakastetaan mahdollisimman nopeasti, jolloin ruoan tuoreus säilyy ja ruoka säilyy mahdollisimman kauan.
- Säilyttäminen muissa kuin suositelluissa lämpötiloissa saattaa vaikuttaa säilyvyyteen.

Jääkaapissa säilytettävät tuotteet

- Voin ja juustojen kaltaiset maitotuotteet on säilytettävä katetulla hyllyllä, jotta hajut eivät pääse siirtymään elintarvikkeista toisiin.
- Kananmunat on säilytettävä kannoissaan, jotta voimakkaat hajut eivät pääse absorboitumaan kananmunien huokoisen kuoren läpi.
- Älä säilytä kylmälle herkkiä elintarvikkeita, kuten hedelmiä ja vihanneksia osastossa, joka on asetettu Chill (Jäähdytys) -tilaan. Kylmät lämpötilat voivat aiheuttaa vaurioita, kuten jäähtymis- tai pakkasvammoja.

Pakastimessa säilytettävät tuotteet

- Suosittelemme, että jäähdytät hiilihapotettuja juomia pakastimessa vain silloin, kun pullon jäähdytys -toiminto on käytössä.
 - Älä säilytä hiilihapotettuja juomia, jos tämä toiminto ei ole käytössä. Juomien säilyttäminen pitkään voi aiheuttaa nesteen jäätyneen ja siten pullon tai tölkin räjähtämisen mahdollisuuden.
- Estä suurten jääkiteiden muodostuminen ja pakasteiden pinnan vaurioituminen poistamalla ilma pakkauksista.
- Tuoreuden ja laadun ylläpitämiseksi suosittelemme ruokien sulattamista jääkaapissa. Nämä elintarvikkeet eivät saa olla kosketuksissa tuoreiden elintarvikkeiden kanssa. Älä koskaan pakasta osittain tai kokonaan sulaneita elintarvikkeita uudelleen, vaan kypsennä ne heti.

KÄYTTÄJIEN VAROITUKSET JA ÄÄNET

- Älä säilytä pakastettavia elintarvikkeita kosketuksissa elintarvikkeiden kanssa, jotka on tarkoitettu ainoastaan säilöä. Jos sulatat pakasteita jääkaappiosastossa, varmista, etteivät pakasteet ole kosketuksissa tuoreiden elintarvikkeiden kanssa.
- Elintarvikkeiden sulattaminen toistamiseen ei ole suositeltavaa. Säännöllisesti käytettävät pakasteet tulisi säilyttää pienemmissä määrissä.

Viat

- Laske äänimerkkien määrä, kun jääkaappiosaston ovi avataan.
- Tallenna sisäisessä ohjauspaneelissa näkyvien lämpötilalalojen lukumäärä ja järjestys ja ota yhteyttä Fisher & Paykelin kouluttamaan ja tukemaan huoltoteknikkoon vian korjaamiseksi. Voit tehdä tämän netissä menemällä osoitteeseen fisherpaykel.com tai ottamalla yhteyttä asiakaspalveluumme.
- Mykistä vikahälytys painamalla jotakin **sisäisen ohjauspaneelin** painiketta.

Jääkaapin tavalliset äänet

ActiveSmart™-jääkaapit on suunniteltu niin, että niiden energialuokitus ja jäähdystysteho ovat erinomaiset. Sen seurauksena saatat kuulla hieman erilaisia ääniä kuin vanhassa jääkaapissasi.

Tavallisia toimintaääniä ovat:

- **Puhaltimen ilmavirtauksen ääni.** ActiveSmart™ -jääkaapeissa on tuulettimet, jotka vaihtavat nopeuttaan tarpeen mukaan. Jäähdytysaikoina, esimerkiksi oven usein tapahtuvan avaamisen jälkeen, tuulettimet kierrättävät kylmää ilmaa jääkaappi- ja pakastinosastoissa ja tuottavat jonkin verran ilmavirtausääntä. Tämä on hyvin normaalia.
- **Paukahtelevat tai poksahtavat äänet.** Näitä voi syntyä, kun automaattinen sulatustoiminto on käynnissä.
- **Juoksevan veden ääni.** Tämä on järjestelmän nestemäinen kylmäaine ja se voi kuulostaa kiehuvalta tai kurlaavalta ääneltä.
- **Kuuluva sihisevä ääni pakastimen oven sulkemisen jälkeen.** Tämä johtuu paine-erosta jääkaappiin tulleen ja äkillisesti jäähtyneen lämpimän ilman ja ulkopuolisen ilman **paineen välillä**.
- **Humisevat äänet.** Tämä on täysin normaali kompressorin käyntiääni.
- **Tiivisteäänet.** Yleensä niitä syntyy ajan myötä liian kertymisen vuoksi. Ks. kohta 'Puhdistus ja hoito'.
- **Jääpalakoneen ja veden annostelijan aiheuttamat äänet:**
 - Moottorin toiminta (matala hurina).
 - Virtaava vesi jääpalakoneen ja/tai vesisäiliön täyttyessä.
 - Vesiventtiili avautuu ja sulkeutuu (sihisevä ääni).
 - Irtoaminen jäämuotista (murtuminen).
 - Jää putoaa laatikkoon (kolinaa).
- **Muita ääniä voi kuulua seuraavista syistä:**
 - Kaappi ei ole suorassa.
 - Lattia on epätasainen tai heikko.
 - Pullot tai tölkit kilisevät hyllyillä.

VIANMÄÄRITYS

Jos laitteessa on ongelma, tarkista seuraavat seikat ennen kuin otat yhteyden paikalliseen Fisher & Paykelin kouluttamaan ja tukemaan huoltoasentajaan tai asiakaspalveluun.

Tuotteen osia ja lisävarusteita voi ostaa Fisher & Paykelin asiakaspalvelusta tai verkossa osoitteessa fisherpaykel.com (tämä palvelu on käytettävissä ainoastaan joillakin alueilla).

Kaikki mallit

ONGELMA	MAHDOLLISET SYYT	KORJAUSTOIMET
Laite ei toimi	Pistorasiassa ei ole virtaa.	Tarkista, että pistoke on kytketty oikein ja että virta on kytketty päälle. Tarkista kytkemällä samaan pistorasiaan toinen laite. Tarkista talon sulake.
Valo ei toimi	Valo ei syty.	Valo ei ole käyttäjän huollettavissa. Ota yhteys Fisher & Paykelin kouluttamaan ja tukemaan huoltoasentajaan.
	Jääkaappi ei toimi.	Tarkista, että jääkaapin virta on kytketty päälle pistorasiasta tai erotuskatkaisimella.
Pitkät moottorin käyntiajat	Kuuma sää. Ovia avataan usein. Suuri määrä ruokaa lisätty äskettäin.	Avaa ovia mahdollisimman vähän ja anna lämpötilan tasaantua.
	Lämpötila asetettu liian matalaksi.	Katso 'Laitteen käyttö'.
	Ovet eivät tiivisty kunnolla.	Tarkista, että kaappi on suorassa ja että tiivisteet ovat puhtaat. Katso kohta 'Puhdistus ja hoito'.
Säilytysosastot ovat liian lämpimiä	Väärä lämpötila-asetus. Ovia avataan usein. Suuri määrä ruokaa lisätty äskettäin.	Katso kohta 'Lämpötilan säätö'. Avaa ovia mahdollisimman vähän ja anna lämpötilan tasaantua.
Ruoka jäätyy jääkaappisosastossa	Väärä lämpötila-asetus. Ruoka asetettu suoraan ilmanpoistoaukkojen eteen.	Katso kohta 'Lämpötilan säätö'. Siirrä jäätymiselle arat ruoat pois hyllyjen takaosan keskeltä.
Epätavallisia ääniä	Kaappi ei ole tukevasti tai suorassa. Pakastin sulattaa.	Ks. 'Asennusopas' -vihko. Tämä on normaalia.

VIANMÄÄRITYS

Kaikki mallit

ONGELMA	MAHDOLLISET SYYT	KORJAUSTOIMET
Vikahälytys kuuluu, kun jääkaappiosaston ovi avataan		Kirjoita sisäisessä ohjauspaneelissa näkyvä lämpötilavalojen määrä ja järjestys muistiin. Ota yhteys asiakaspalveluun.
Vettä vihanneslaatikoissa	Hedelmien ja vihannesten tuottama vesi aiheuttaa kondensaatiota.	Pieni määrä kondensaatiota parantaa hedelmien ja vihannesten säilytystä. Pyyhi vesi pois kankaalla.
Kaapin ulkopinta on lämmin	Tämä on normaalia.	
Kondensaatiota jääkaappipakastimen ulkopinnalla	Tämä on yleistä ilmankosteuden ollessa suuri.	Pyyhi kuivaksi.
Kondensaatiota jääkaappiosastossa	Ovia avataan usein tai niitä pidetään pitkään auki. Oven tiiviste vuotaa.	Vähennä ovien avaamista. Tarkista, että tiiviste on tasainen ja että se tiivistää hyvin.
Taso tai laatikko ei liu’u tasaisesti sisään ja ulos	Pakkaus estää liikkeen.	Tarkista, ettei ruokaa tai pakkauksia ole jäänyt kiinni tason/laatikon taakse.
Jääkuutioissa on epämiellyttävä maku	Tiivistämättömistä pakkauksista voi vuotaa hajua tai makua.	Hävitä jääpalat ja puhdista jääsäiliö. Ks. kohta ‘Puhdistus ja hoito’. Kääri tai peitä voimakkaan hajuiset ruoat.
Voimakas tiivisteiden aiheuttama ääni	Saattaa aiheutua lian ja jäämien kerääntymisestä.	Katso kohta ‘Puhdistus ja hoito’.
Ovi ei sulkeudu	Jokin este estää oven sulkeutumisen.	Siirrä este.

VIANMÄÄRITYS

Ainoastaan Ice & Water -mallit

ONGELMA	MAHDOLLISET SYYT	KORJAUSTOIMET
Automaattinen jääpalakone ei toimi	Jääpalakonetta ei ole kytketty päälle.	Kytke jääpalakone päälle, katso 'Jääpalakone' -osio.
	Veden syöttö on katkaistu tai sitä ei ole kytketty.	Yhdistä veden syöttö.
	Pakastinosasto ei toimi.	Ota yhteys asiakaspalveluun.
	Veden paine liian matala.	Tarkista veden paine.
	Vesiletku taittunut/puristunut.	Tarkista vesiletku taitosten/puristumien varalta.
	Suodatin tukossa.	Vedensuodatin on ehkä vaihdettava.
	Jääkuutiot tarttuvat jäälaatikkoon.	Irrota jäälaatikko, löysää kuutiot ja poista paakkuuntunut jää. Asenna jäälaatikko takaisin.
Jääkuutioissa on epämiellyttävä maku	Tiivistämättömistä pakkauksista voi vuotaa hajua tai makua.	Hävitä jääpalat ja puhdista jääsäiliö. Ks. kohta 'Puhdistus ja hoito'.
	Tuleva vesi ei maistu hyvältä.	Kääri tai peitä voimakkaan hajuiset ruoat. Voit ostaa suodattimen vaihtopanosia verkosta osoitteessa fisherpaykel.com tai soittamalla Fisher & Paykelin asiakaspalveluun.
Jääkuutiot jäätyvät hitaasti	Ovi on saattanut jäädä raolleen.	Sulje ovi.
	Pakastinosasto on säädetty liian lämpimäksi.	Säädä lämpötilaa kylmemmäksi. (Katso 'Lämpötilan säätö' -osio).
Vesi maistuu/haisee pahalta	Jääkaappia ei ole käytetty pitkään aikaan.	Huuhtelee vedensuodatusjärjestelmä. Annostele 4 l (1 gal) vettä ja heitä se pois. Tämä varmistaa, että vesisäiliössä on tuoretta vettä.

VIANMÄÄRITYS

Ainoastaan Ice & Water -mallit

ONGELMA	MAHDOLLISET SYYT	KORJAUSTOIMET
Huono tulevan veden laatu	Jääkaappia ei ole käytetty pitkään aikaan.	Huuhtelee vedensuodatusjärjestelmä. Annostele 4 l (1 gal) vettä ja heitä se pois. Tämä varmistaa, että vesisäiliössä on tuoretta vettä.
Veden annostelija ei toimi	Veden syöttö on katkaistu tai sitä ei ole kytketty. Tuloletku saattaa olla tukossa. Ensimmäisen asennuksen jälkeen järjestelmässä saattaa vielä olla ilmaa. Suodatin saattaa olla tukossa ja se on vaihdettava.	Kytke veden syöttö päälle. Tarkista tuloliitännät taitosten tai vuotojen varalta. Poista ilma laskemalla 4 l (1 gal) vettä annostelijan läpi.
Ensimmäisen lasillisen vesi on lämmintä	Veden annostelijaa ei ole käytetty pitkään aikaan. Säiliö käytetty äskettäin tyhjäksi.	Vaihda suodatinpatruuna. Vaihtosuodatinpatruunoita voi ostaa netistä osoitteesta fisherpaykel.com tai soittamalla Fisher & Paykelin asiakaspalveluun . Nosta lämpötila lämpimämpään asetukseen jääkaappiosastossa ja pakastimessa.
Tippuvesialtaasta valuu vettä	Säiliöön on jäänyt ilmaa. Uusi suodatin asennettu.	Huuhtelee vedensuodatusjärjestelmä. Annostele ja heitä pois 4 l (1 gal) vettä. Älä paina annostelijan painiketta kahteen minuuttiin. Annostele ja heitä pois 4 l (1 gal) vettä uudelleen. Tämä poistaa vesisäiliöön ja suodatinjärjestelmään jääneen ilman.
Veden virtaus on hidastunut	Suodatinpanos on tukkeutunut. Tarkista, palaako suodattimen kuvake. Taittunut veden syöttöletku.	Vaihda suodatinpatruuna. Vaihtosuodatinpatruunoita voi ostaa verkosta osoitteesta fisherpaykel.com tai soittamalla Fisherin & Paykelin asiakaspalveluun .
Pakastinosastoon muodostuu jäätä	Pakastimen ovi ei sulkeudu tiiviisti.	Järjestä pakastimen sisältö siten, että ovi pääsee sulkeutumaan tiiviisti. Tarkista oven tiiviste ja puhdista se.
Jääpalakoneesta kuuluu ääniä	Jääpalakone toimii normaalisti.	Katso 'Käyttäjien varoitukset ja äänet' -osio.
Jääkuutiot ovat pieniä tai suuria	Veden paine on liian matala tai liian korkea.	Tarkista veden paine.

VIANMÄÄRITYS

Kuutiot ovat pieniä	Matala veden paine.	Tarkista veden paine.
	Suodatin tukossa.	Vaihda suodatinpatruuna. Vaihtosuodatinpatruunoita voi ostaa verkosta osoitteesta fisherpaykel.com tai soittamalla Fisher & Paykelin asiakaspalveluun. Uuden vedensuodattimen asennusohjeet toimitetaan suodattimen mukana.
Mätkää jäätä/jää paakkuuntuu	Pakastimen ovi on pitkään auki.	Irrota jääkuutiot toisistaan napauttamalla tai tyhjennä jäälaatikko ja tee uutta jäätä, jos paakut ovat suuria.
	Korkea ympäristön lämpötila.	
	Jäälaatikko on ollut pitkään pois pakastinosastosta.	
	Jääpalat tarttuvat vähitellen toisiinsa.	

HUOLTO JA TAKUU

Katso lisätietoja valmistajan myöntämästä takuusta ja huollon yhteystiedoista jääkaapin mukana toimitetusta erillisestä huolto- ja takuukirjasta.

Tämä tuote on suunniteltu käytettäväksi tavallisissa kotitalouksissa (asuinympäristössä). Tuotetta ei ole tarkoitettu kaupalliseen käyttöön. Tuotteen käyttö kaupallisiin tarkoituksiin vaikuttaa valmistajan myöntämään takuuseen.

Varaosia varten ota yhteyttä Fisher & Paykelin asiakaspalveluun. Varaosia on saatavilla kaikkiin Fisher & Paykel -jääkaappeihin vähintään 10 vuoden ajan valmistuspäivästä lukien.

Täytä ja säilytä myöhempää käyttöä varten:

Malli	_____
Sarjanro	_____
Ostopäivä	_____
Ostaja	_____
Myyjä	_____
Alue	_____
Paikkakunta	_____
Maa	_____

EUROOPPALAINEN DIREKTIIVI 2012/19/EU SÄHKÖ- JA ELEKTRONIIKKALAITEROMUSTA (WEEE)

EU Tämä laite on merkitty sähkö- ja elektroniikkalaiteromua (WEEE) koskevan eurooppalaisen direktiivin 2012/19/EU mukaisesti. Varmistamalla, että tämä tuote hävitetään oikein, autat ehkäisemään mahdollisia ympäristöön ja ihmisten terveyteen kohdistuvia kielteisiä seurauksia, joita tämän tuotteen epäasianmukainen käsittely voisi muuten aiheuttaa.

Sarjakilpeen tai tuotteen mukana oleviin asiakirjoihin merkitty symboli  osoittaa, että tätä laitetta ei voi käsitellä kotitalousjätteenä. Se on toimitettava sähkö- ja elektroniikkalaitteiden kierrätykseen tarkoitettuun keräyspisteeseen. Laite on hävitettävä paikallisten jätteiden hävittämistä koskevien ympäristö määräysten mukaisesti ja lisäksi on varmistettava, ettei kylmäainepiiri vaurioidu.

Saat lisätietoja tämän tuotteen käsittelemisestä, kierrätyksestä ja talteenotosta ottamalla yhteyden paikallisiin viranomaisiin, jätehuolto-yhtiöön tai Fisher & Paykel -jälleenmyyjään, jolta olet ostanut tuotteen.

FISHERPAYKEL.COM

© Fisher & Paykel Appliances 2024. Kaikki oikeudet pidätetään.

Tässä oppaassa näkyvät mallit eivät ehkä ole saatavilla kaikilla markkina-alueilla, ja niitä saatetaan muuttaa ilman erillistä ilmoitusta.

Tässä oppaassa olevat tuotteen tekniset tiedot koskevat kyseisiä tuotteita ja malleja oppaan julkaisuhetkellä. Koska pyrimme parantamaan tuotteitamme jatkuvasti, tekniset tiedot saattavat muuttua ilman eri ilmoitusta.

Saat lisätietoja omassa maassasi saatavilla olevista malleista ja niiden teknisistä tiedoista verkkosivustostamme tai ottamalla yhteyden paikalliseen Fisher & Paykel -jälleenmyyjään.

432287A 04.24