

FISHER & PAYKEL

嵌入式冷藏/冷冻冰箱

RS9121WRUVE1 和 RS9121WLUVE1 型号

用户指南

CN

目录

安全警告	4
在安装之前	9
产品概述	10
控制面板	11
菜单	12
使用冷藏/冷冻冰箱	13
使用冷藏室	14
调节冰箱搁架	15
使用饮水机	17
使用变温抽屉	18
使用冷冻室	19
使用制冰机	20
访问菜单	21
清洁	22
故障排除	27
故障	30
制造商保修和服务指南	31
有害物质声明	32

⚠警告!



有触电危险

如不遵守这些安全须知，可能会造成人身伤亡、触电或火灾。

- 在使用此电器之前，务必仔细阅读并遵守本用户指南上的安全警告部分。

⚠警告!



倾倒危险

- 此电器在安装妥当之前可能会倾倒。让儿童远离此电器，务必要小心。如不遵照此建议，可能会造成严重人身伤害。

- 此电器上部很重，必须固定上部防止前倾。

确保此电器在装入之后仍然稳定：

- 必须由专业安装人员根据本指南上的安装步骤安装防倒支架和配件。
- 在拆卸防倒支架固定螺丝时，此电器可能会倾倒。参看安装说明书了解如何安全拆卸此电器。



R600a

此电器使用易燃性异丁烷(R600a)制冷剂。

此电器仅用于本用户指南所述的指定用途。

此产品符合国家强制能效标准：

GB 12021.2。扫描能效标签上的二维码即可看到有关此产品的注册能效信息。

冰箱的实际能耗取决于产品使用环境的温度和湿度条件。

阅读并妥善保存本指南

警告!

阅读安全指南。如不遵守指南和规定，可能会造成人身伤害或财物损失。在使用此电器时，必须始终遵循基本的安全预防措施，包括：

此电器仅用于本用户指南所述的指定用途。

常规

- 此电器仅供普通家庭（住宅）使用。
- 应该监督儿童使用此电器，确保他们不玩弄电器。
- 3-8 岁儿童可在成人监督下把酒放入或取出此电器。
- 除非有成人监督，否则不得让儿童清洁和维护此电器。
- 8 岁以上儿童和有肢体、感官或精神障碍或缺乏经验知识的人士不应使用此电器，除非有成人监督他们，或者向他们解释清楚使用说明，且他们了解了可能会发生的危险情况。
- 在安装此电器时，必须遵守制造商建议的电器安装说明和安装柜通风要求。
- 为了避免电器安装不稳造成隐患，必须根据安装指南固定电器。
- 让电器周围或在嵌入式结构里无障碍物，保持通风畅通。
- 切勿用机械设备或其他方式加速除霜过程，只能使用制造商推荐的物品。
- 切勿损坏制冷剂管路。如果制冷剂管路破损，要打开所有门窗通风。
- 除了接受过 Fisher & Paykel 专业培训和支持的维修技术员，其他任何人维修此电器很危险。
- 在安装此电器时，必须使用随机提供的新水管。切勿使用现有的旧水管。
- 当冰箱处于工作状态时，避免接触制冰机弹出机构运动部件，切勿把手指放在自动制冰机弹出机构上。

安装

- 确保固定电器，以防前倾。电器倾倒可能会造成严重伤亡事故。
- 只能接到自来水管上。
- 制冰机和饮水机组合型冰箱的水管接头必须由资深水管工或接受过斐雪派克专业培训和支持的维修技术员进行安装，必须遵守国家 and 地方法律规定的所有要求。
- 安装和使用必须符合国家和地方水管安装法律规定的所有要求。向当地公共事业部门了解水管安装法律要求。在安装水过滤器时必须遵守他们的规定。
- 水过滤器最大可承受 120psi (827kPa) 水压。
- 如果随机提供减压阀，确保先安装减压阀，然后安装水过滤器。如果水压超过 120psi (827kPa)，切勿安装水过滤器。

警告!

降低窒息风险:

- 在安装水过滤器时，切勿让 3 岁以下儿童接触小零部件。

电气

- 切勿把其他任何电器的电源插头插入此电器使用的插座，切勿使用延长线或多孔转接插座。
- 在把电器移离墙壁时，小心不要碾轧或损坏电源线。
- 在调整电器位置时，确保不夹住或损坏电源线。如果电源线破损，必须请当地接受过 Fisher & Paykel 专业培训和支持的维修技术人员更换电源线。
- 切勿在此电器旁边使用可能会产生电弧、火花或火焰的电气设备或其他任何设备。立刻联系当地接受过 Fisher & Paykel 专业培训和支持的维修技术人员安排电器修理事宜。
- 切勿在电器冷藏室内使用电器，除非使用制造商推荐的电器。
- 切勿在此电器背面使用多孔便携式插座或便携式电源。

温度控制

- 此冷藏电器只能在 16°C-43°C 的室内环境下使用。如果环境温度超出此范围，电器性能可能会下降。
- 在首次接通电器电源之后，制冷系统自动把所有储存格冷却到设定温度。冷却时间在 2 到 3 小时之间。
- 无论是在炎热夏季还是寒冷冬季，都可以利用控制面板分开更改并精确控制储存格的温度，温度控制与环境温度和湿度无关。
- 建议在最初 24 小时内，每 4 小时检查一次电器运行情况。
- 如果发现电器不正常制冷，联系安装人员或接受过 Fisher & Paykel 专业培训和支持的维修技术人员确认电器是否正常工作。立即把食物储存在另一台冰箱或冷柜里，防止食物腐败变质。
- 对常见食物而言，出厂默认设置是最佳食物储存设置。如果不在建议的温度下储存食物，可能会影响食物保质期。
- 为了采用最有效的方法储存一般性家庭食物，建议你使用电器的出厂默认设置。移动搁架和果蔬盒对储存效果的影响微乎其微。

维修

- 所有电气修理工作必须由经过充分培训的维修技术人员或资深电工进行维修。
- 有触电危险。切勿接触任何带电零部件。
- 在维修和安装之前断开电源。
- 用户不能维修 LED 照明灯。联系当地的 Fisher & Paykel 经销商或接受过 Fisher & Paykel 专业培训和支持的维修技术人员安排维修事宜。
- 如要购买备件，请联系 Fisher & Paykel 客户服务中心。从电器生产之日起，Fisher & Paykel 将在未来至少 10 年供应相关备件。

安全警告

重要!

电器设计可以确保它正常工作多年，在此期间不需要进行维修检查。但如果电器发生故障，要尽快请当地接受过 Fisher & Paykel 专业培训和支持的维修技术人员修理。

清洁

- 如果此电器长时间闲置不用，要断开电源除霜，清洁干净并晾干，然后打开门防止电器内部发霉。
- 如果水箱闲置时间长达 48 小时，要清洁水箱。如果停止用水时间长达 5 天，要冲洗水过滤器。
- 只能使用肥皂类清洁剂。很多商用清洁剂含有溶剂，可能会损坏冰箱的塑料零部件，致使塑料开裂。
- 避免用抗菌清洁剂清洁电器内外表面，否则会造成金属零部件腐蚀，塑料零部件开裂。
- 定期清洁可触及的排水系统和与食物接触的表面。

报废处置

- 在处置旧电器时要特别小心避免发生危险。
 - 必须由资深维修技术人员安全释放易燃制冷剂。
 - 此电器所用的保温泡沫材料在生产过程中使用易燃发泡剂，可能会散发气体。保温泡沫材料暴露在空气中很容易燃烧，必须在处置旧电器时妥善处理保温泡沫材料。
 - 警告：儿童可能会被关在里面。在处置旧电器之前，应该拆除电器门和面板，但保留搁架，使儿童无法轻松爬进去玩耍。
 - 请向当地能源机构咨询或阅读当地法规，采用最佳方式处置旧电器。
 - 当地接受过 Fisher & Paykel 专业培训和支持的维修技术人员会给你提供建议，告诉您如何采用环保方式处置旧电器或冷柜。
 - 除去并采用环保方法处置所有包装材料。回收利用自己可用的物品。
-
- -

安全警告

储存食物和饮料

- 只有四星级储存室适合冷冻食物。
- 确保让热食和热饮自然冷却，然后再放入冰箱储存。如果把热食放入冰箱储存，可能会造成其他食物温度升高影响储存效果。
- 确保不再重新冷冻已部分解冻或全面解冻的食物，而应立即烹饪此类食物。
- 在建议的储存时间内食用储存的食物。扔掉有变质腐败迹象的食物。
- 买来的易腐烂食物应尽快放入冰箱储存。如果在室温下储存食物，食物变质速度加快，会滋生有害微生物。
- 把生肉和鱼放在密封容器里再放入冰箱，防止发生交叉污染。
- 立即擦掉表面上的液滴或溢出物。
- 切勿把易爆物放入此电器内，例如装有可燃物的气雾剂瓶。
- 切勿把挥发性物质或易燃物储存在此电器里，否则可能会爆炸。
- 如果食物太冷，请勿食用。从冷冻室里取出来的冰块等食物温度很低，直接接触皮肤可能会造成冻伤。
- 长时间开门会造成储存室温度急剧上升。
- 切勿把液体放在玻璃容器里冷冻。液体在冷冻时体积会膨胀，致使玻璃容器爆裂。
- 切勿冷冻瓶装碳酸饮料，否则瓶子可能会爆裂。

重要！

如果你怀疑冰箱不制冷，例如冰淇淋融化，取出所有易腐烂食物，放进另一台冰箱或冰柜防止食物腐败变质。融化 — 取出所有易腐烂的食物并存放在其他器具或冷却器中，以防止损坏。立即联系维修技术人员安排维修事宜。

停电

- 切勿再次冷冻已完全解冻的食物。
- 已解冻但温度仍然很低的食物可立即烹饪并食用。
- 已解冻且温度 5°C 的食物应该扔掉。

合规

- 此电器仅用于本用户指南所述的指定用途。
- 此电器符合国家强制能效标准GB4706.1、GB4706.13和GB12021.2规定的要求。
- 扫描能效标签上的二维码即可看到有关此电器的已注册能效信息。
- 此电器的实际能耗视使用环境的温度和湿度而定。

可在 www.fisherpaykel.com 网站下载用户指南了解食物处理、食物储存模式和冰箱特殊功能等信息。

在安装之前

- 必须把随机提供的防倒支架和配件固定在安装柜壁上，它能承受 100 千克负载。
- 你购买的电器可能有前后脚轮，可以前后移动位置。切勿向侧面移动电器，否则可能会损坏脚轮或地面。
- 为了避免电气接头损坏和水管接头漏水，此电器只能由资深安装人员或接受过 Fisher & Paykel 专业培训和支持的维修技术人员安装。
- 必须根据当地法规要求连接所有水管、电源线和地线，必要时请持证专业人员进行连接。
- 避免在安装此电器时使用接地故障断路器 (GFCI)。
- 确保正确安装此电器。安装不当会造成电器故障，此类故障不在电器保修范围内。

检查安装柜

- 检查尺寸：高度、宽度、深度、地面水平度、安装柜回路。
- 确保安装柜通风口通风顺畅。
- 对于嵌入式安装，要求固体材料回路穿过新孔或现有孔的顶部和侧面。
- 在安装电器之前，请参阅“电器尺寸和安装柜尺寸”。

检查电源。

- 确保此电器使用独立插座。
- 避免此电器与其他电器共用插座，以防此电器意外断电。
- 参看铭牌了解电源要求。铭牌位于打开抽屉的右侧。
- 确保此电器正确接地。
- 利用合适的插头和导线把电器接到电源 (220V-240V 50Hz) 上。
- 建议安装一个隔离开关，以使用户在安装此电器之后开关电源。
- 在安装此电器时，遵守当地所有法规要求。

检查进水管（仅制冰机和饮水机组合型冰箱）

- 确保此电器使用独立进水管。
- 此电器必须由资深电器安装人员安装，因为水管安装错误会造成漏水。
- Fisher & Paykel 对安装错误或进水管连接错误造成的损害（包括水损）不承担任何责任。

插入铰链限位销

- 在开门之前确保此电器处于稳定状态。
- 务必遵循下列步骤，避免造成严重伤亡事故。

对于 90° 开门，插入随机提供的铰链限位销。限位销安装在上铰链螺孔里。

- ① 把门开到 90°。
- ② 把铰链限位销垂直插入螺孔里。如果限位销插不进去，可以用锤子把它轻轻打进螺孔。

所有产品信息均可在 www.fisherpaykel.com 网站查看和下载，包括电器用户指南和安装指南。

产品概述



功能

- ① 控制面板
- ② 可调节玻璃搁架
- ③ 可调节式门搁架
- ④ 瓶架
- ⑤ 饮水机 (未显示)
- ⑥ 湿度控制果蔬盒
- ⑦ 变温抽屉
- ⑧ 上部冷冻室果蔬盒
- ⑨ 自动制冰机
- ⑩ 冷冻室托盘
- ⑪ 下部冷冻室果蔬盒
- ⑫ 冷冻室托盘拆卸工具 (未显示)

控制面板

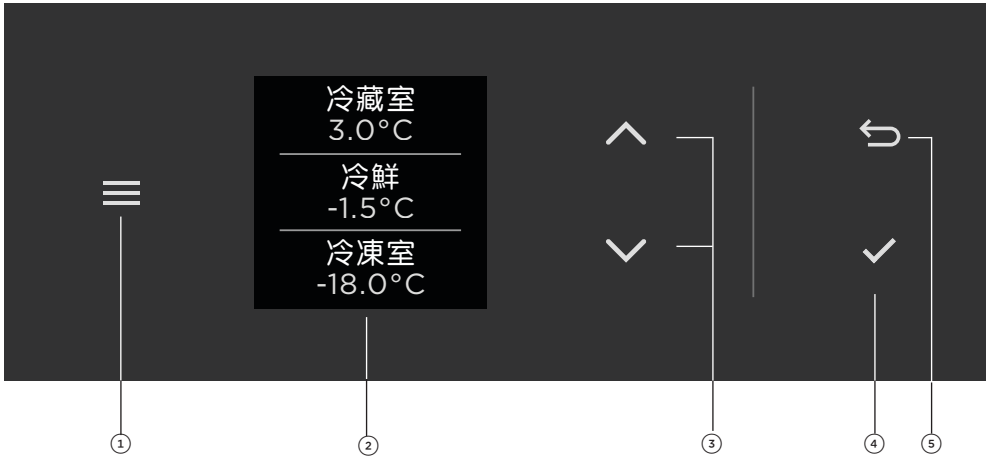

① 菜单	按此按钮进入电器功能和设置菜单，或者返回待机模式。如果显示屏已锁定，按住两秒钟即可解锁。
② 显示屏	显示电器功能和设置。
③ 滚动	按此按钮选择模式，并调节温度。可以滚动显示所有功能和设置。
④ 选择	按此按钮确认，激活您选择的功能和设置。
⑤ 返回	按此按钮返回上级菜单。



温度设定	选择模式或调节温度。请参阅“模式”。
制冰	打开或关闭制冰机。
快速制冰	在未来 24 小时内提高制冰能力。
最冷温度	快速冷却刚刚添加到产品中的物品。产品将暂时降至最冷的温度。
冰镇	在冰箱中冷藏葡萄酒或其他饮料时，请设定 15 分钟计时器。
取水器	锁上饮水机以防止意外使用。
开门报警器	将开门报警器静音 20 分钟或直到门再次关闭。
显示屏锁定	锁定控制面板以防意外操作。
安息日模式	适用于过安息日的用户。在安息日模式下，警报、灯光和显示屏将停用 80 小时。 <ul style="list-style-type: none"> • 开门时，灯不会亮。 • 开门报警器不工作。 • 显示屏不会亮起。 • 显示器不显示。
设置	根据个人喜好调整电器设置。

使用冷藏/冷冻冰箱

- 根据需要调整每个储存格的温度。
- 为上部和下部储存格选择一种模式，以适应您要储存的食物。
- 根据需要整理搁架。
- 根据个人喜好调节设置。

储存格	模式	
上部储存格	冷藏 (1 至 6°C)	适用于新鲜的日常食品，如水果和蔬菜、乳制品、肉类、海鲜、即食食品、剩菜剩饭、调味汁、蜜饯和饮料。
变温抽屉	冷藏 (1 至 6°C)	见上方。
	果蔬 (11 至 13°C)	适合在室温下容易腐败变质、但在正常冷藏温度下储存过于敏感的各种食物。
	微冻 (-1.5 至 0°C)	将易腐烂的肉类和海鲜的储存时间延长三倍。还可用于冰镇啤酒、香槟和葡萄酒等含酒精饮料。
下部冷冻室	轻微冷冻 (-10 至 -8°C)	冰箱伸出量。将新鲜食品的保质期延长数周。
	冷冻室 (-21 至 -14°C)	适合需要储存 1-12 个月的普通冷冻食物。

使用冷藏室

为了达到最佳的食物处理效果，上部储存格提供一种可用模式来保持日常食物的新鲜度。



1. 按 \vee 或 \wedge 选择上部储存格，然后按 \checkmark 确认。



2. 按 \vee 或 \wedge 选择模式，然后按 \checkmark 确认。



3. 按下 \vee 或 \wedge 即可调节温度，然后按下 \checkmark 以确认。

随时按下 \leftarrow 即可退出菜单。

调节冰箱搁架

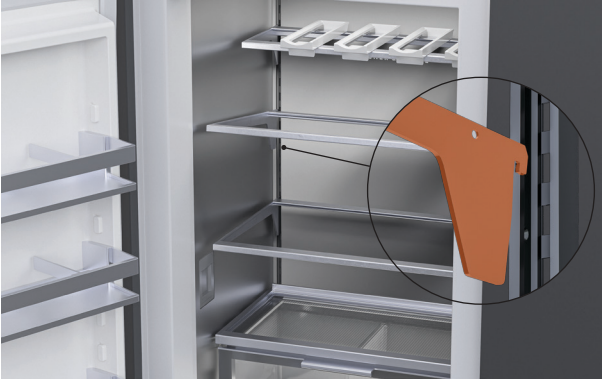

玻璃搁架

根据需要调整高度或将其拆卸。搁架挂在后部的支架上。

拆卸时，请将搁架向上倾斜以将其从支撑件中移开，然后将其拉出。

重新安装时，将搁架钩回所需高度的支架上。



门搁架

调整高度或移除。搁架插到门侧面的挂钩上。



瓶架

滑动可重新定位，脱钩可取下。

调整冰箱搁架



湿度控制果蔬盒

根据需要重新定位或移除隔板。
请参阅“清洁”部分，了解移除说明。

使用饮水机

饮水机位于上储存室左侧壁内。

如果取水时间过长，可能会发生超时报警。报警器报警。等 4 分钟再取水。

收到警报后更换水过滤器。要安装更换的过滤器，请按照新过滤器随附的说明进行操作。



取水

用玻璃杯或容器轻按取水开关。

用力按压不会增大水流量。



把玻璃杯或容器移离取水开关即可让水流停止。



锁住和打开饮水机

1. 按下  即可访问菜单。



2. 按  或  滚动到饮水机，然后按  锁住或打开 饮水机。

使用变温抽屉

为了获得最佳的食物处理，变温抽屉可让您在三种模式之间切换 - 微冻、冷藏和果蔬。您可以在每种模式下选择温度范围。

冷藏 (1 至 6°C)	适用于新鲜的日常食品，如水果和蔬菜、乳制品、肉类、海鲜、即食食品、剩菜剩饭、调味汁、蜜饯和饮料。
果蔬 (11 至 13°C)	适合在室温下容易腐败变质、但在正常冷藏温度下储存过于敏感的各种食物。
微冻 (-1.5 至 0°C)	将易腐烂的肉类和海鲜的储存时间延长三倍。还可用于冰镇啤酒、香槟和葡萄酒等含酒精饮料。



1. 按 \checkmark 或 \wedge 选择变温区，然后按 \checkmark 确认。

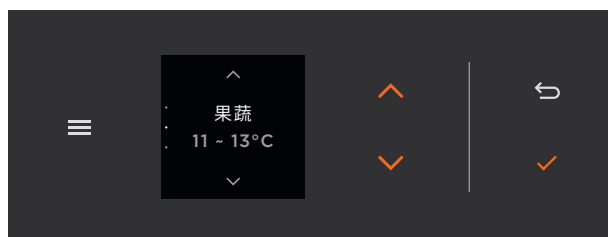

2. 按 \checkmark 或 \wedge 选择模式，然后按 \checkmark 确认。

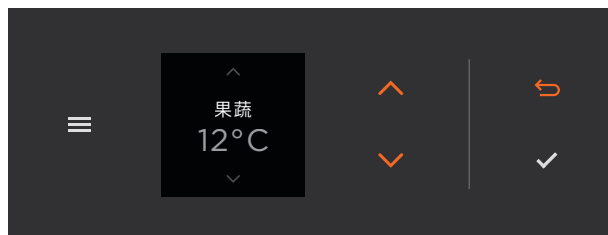

3. 按下 \checkmark 或 \wedge 即可调节温度，然后按下 \checkmark 以确认。
随时按下 \leftarrow 即可退出菜单。

使用冷冻室

为了获得最佳的食物处理，冷冻室允许您在两种模式之间切换 - 轻微冷冻和冷冻。您可以在每种模式下选择温度范围。



1. 按下▽或△选择下部储存格，然后按下✓确认。



2. 按下▽或△选择模式，然后按下✓确认。



3. 按下▽或△即可调节温度，然后按下✓以确认。
随时按下↶即可退出菜单。

使用制冰机

制冰机直接将冰块放入储存盒，并自动制造更多冰块来替代您已使用的冰块。将冰块平放在储存盒中，以最大限度地利用存储空间。

制冰机可能需要几个小时才能开始制冰。

在下列情况下断开制冰机电源：



- 自来水停了几个小时。
- 要取出储冰盒一段时间。
- 你要外出度假。

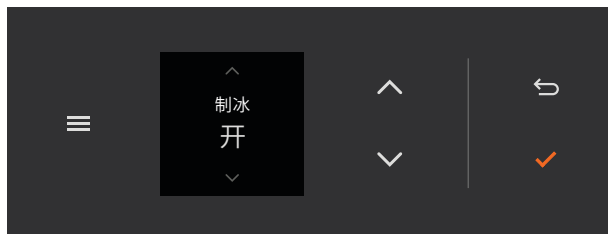

打开或关闭制冰机

1. 按下  即可访问菜单。



2. 按  或  滚动到制冰，然后按  打开或关闭制冰机。



制作额外的冰块

取出储冰盒，用大塑料盒储冰。



您可以打开制冰机来制造最多 24 小时的额外冰块。通过菜单打开或关闭快速制冰。

访问菜单

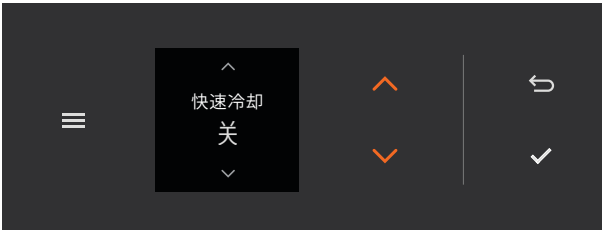

1. 按下  即可访问菜单。



2. 按下  或  滚动到所需功能，然后按下  即可进行选择。



3. 根据需要进行调整，然后按  确认。



4. 随时按下  即可退出菜单。

清洁

表面、搁架和支架

取出酒架，然后用湿抹布蘸中性洗洁精水擦拭内表面。用干净无绒布擦干。必要时，用小刷子清洁难以触及的地方。

我们不建议使用以下清洁电器，否则可能会造成损伤：

- 塑料擦洗片或钢丝球
- 有研磨作用的溶剂型家用清洁剂
- 酸性清洁剂或碱性清洁剂
- 洗手液或肥皂
- 不锈钢清洁剂或光亮剂
- 洗衣粉或消毒剂

门封

根据需要使用小刷子清洁门封条周围。

踢脚板护栅

我们建议每 6 个月清洁一次格栅，并定期用吸尘器清洁设备前面的地板，以保持通风口畅通。





果蔬盒

可以将果蔬盒取出进行清洁。用湿抹布蘸中性洗洁精水擦拭，然后用干净无绒布擦干。

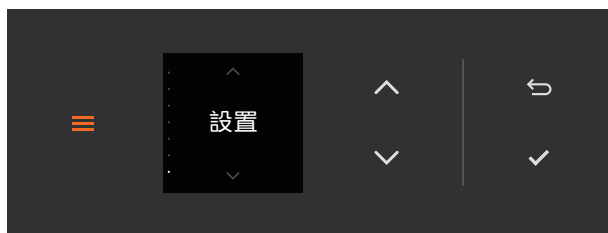

水过滤器

收到警报后更换水过滤器。按照新过滤器随附的说明安装新过滤器。安装好新过滤器后，进入设置页面重置水过滤器定时器。



1. 按  进入菜单，然后按  或  滚动到设置。
按  进行选择。



2. 按  或 ，滚动到水过滤器定时器重置。
按  选择，再按一次确认。

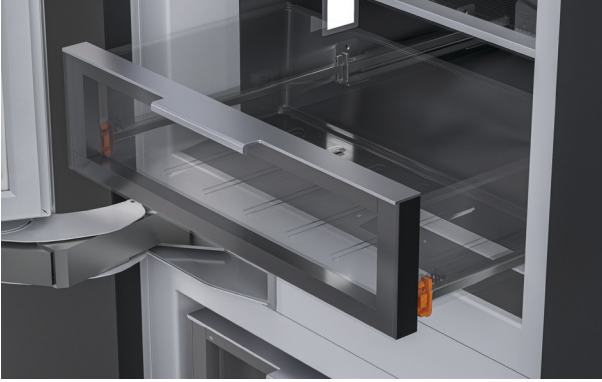

拆卸冷藏室果蔬盒

1. 将果蔬盒拉向您，然后推入两侧的卡舌，将果蔬盒从滑轨上松开。



2. 重新安装时，拉出滑轨，然后把果蔬盒放在滑轨上。慢慢地将果蔬盒推到标签上，直到您感觉到它们卡入到位。

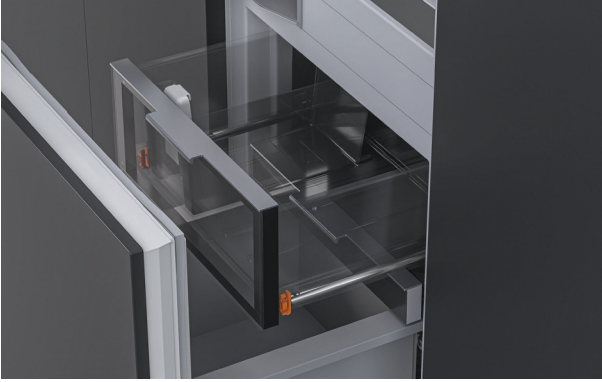

拆卸上部冷冻室果蔬盒

1. 将果蔬盒拉向您，然后推入两侧的卡舌，将果蔬盒从滑轨上松开。

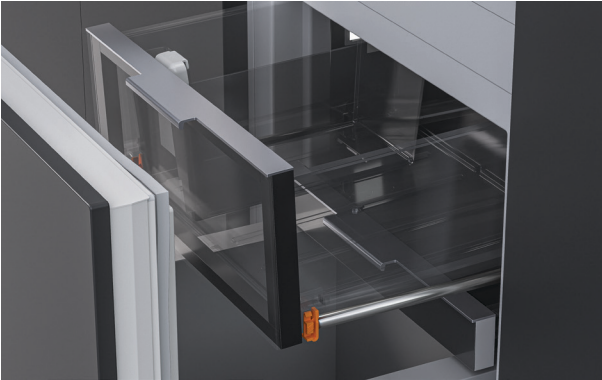

2. 重新安装时，拉出滑轨，然后把果蔬盒放在滑轨上。慢慢地将果蔬盒推到标签上，直到您感觉到它们卡入到位。

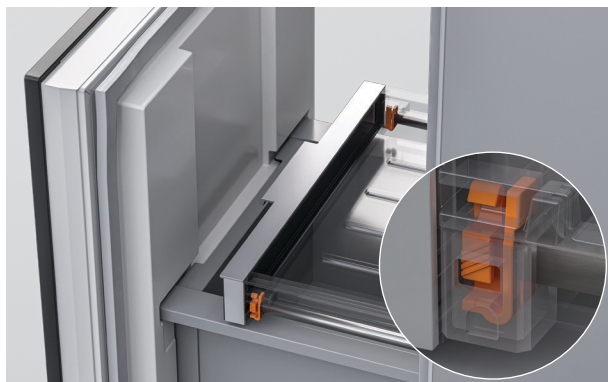

拆卸下部冷冻室果蔬盒

1. 完全打开果蔬盒，然后使用一字螺丝刀从滑块上松开托盘。取出托盘并将滑块推回。

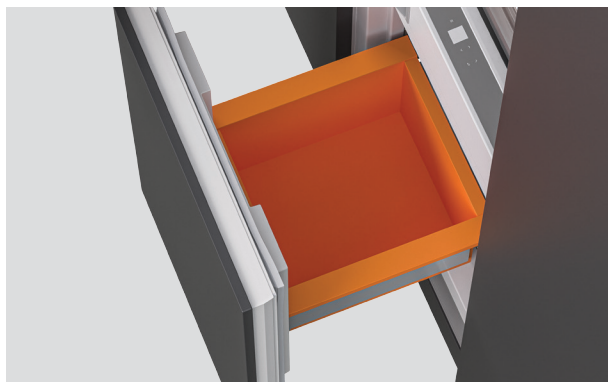

2. 稍稍提起果蔬盒并将其滑回冰箱内，使其与支架分开。

我们建议佩戴手套，因为果蔬盒会很冷。

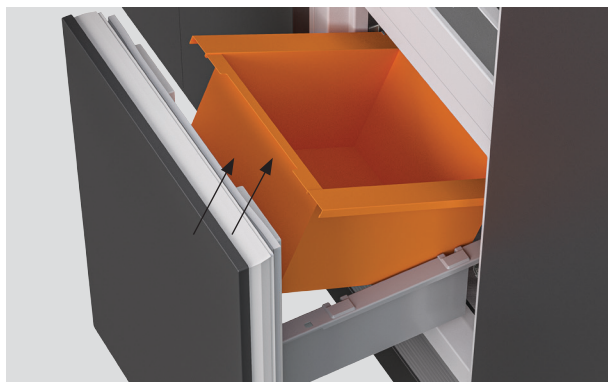

3. 将果蔬盒向冰箱倾斜，然后提起以取出。

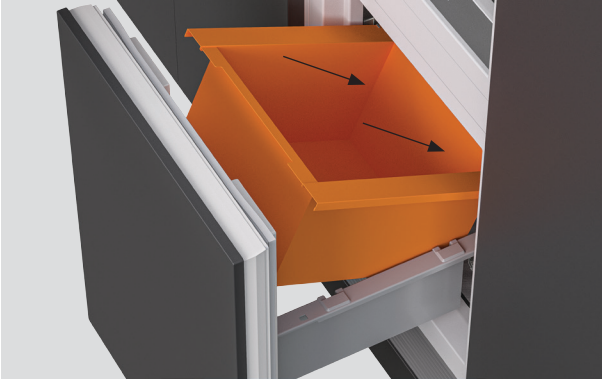

4. 要重新安装，请倾斜果蔬盒将其放回冷冻室中，然后降低前部，直到其位于支架上。将其轻轻拉向您，直至其适合到位。

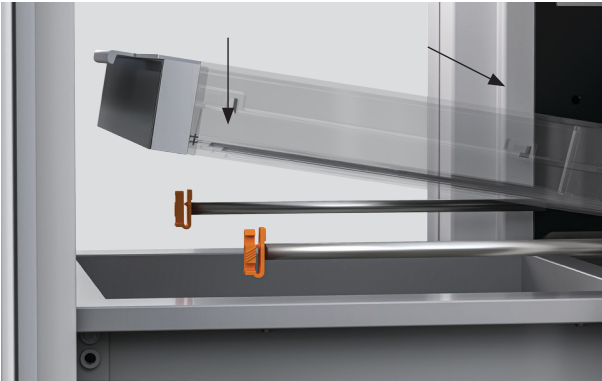

5. 要重新安装托盘，请伸出滑块并将托盘后部放在滑块上。将托盘夹到滑块上以固定。

故障排除

一般用途

为什么电器无法开启？

- 没有电。确保电器连接墙壁上的电源，并打开电源开关。
 - 检查断路器，或检查检查家里或社区是否停电。如果电器仍然无法开启，请联系客户服务部或授权服务中心安排维修事宜。
-

显示屏为什么不显示？

- 产品可能处于安息日模式。长按 **三** 即可退出此模式。
-

为什么照明灯不亮？

- 电器未开启。检查电器连接的墙壁插座或隔离开关是否通电。
 - 灯需要更换。联系客户服务部或授权服务中心安排维修事宜。
-

为什么开门时电器会发出哔哔声并显示代码？

- 有故障。请记录下显示屏上的代码，然后联系客户服务部或授权服务中心。
-

为什么储存格温度很高？

- 温度设置不当。请参阅“使用冷藏室”部分。
 - 频繁开门。尽量减少开门次数，让内部温度保持稳定。
 - 最近放入了大量饮料。注意不要装得太满。
-

为什么电器会发出异常响声？

- 电器放置不稳或不水平。查看 www.fisherpaykel.com 上的安装指南，或联系客户服务部或授权服务中心。
 - 冷冻室在除霜。这是正常现象。
-

为什么电器外部很热？

- 这是正常现象。
-

冷藏室里的食物为什么出现冷冻现象？

- 需要提高温度设定。“使用冷藏室”。
-

故障排除

为什么我无法选择模式？

- 并非所有储存格都能使用所有食物储存模式。请参阅“使用冷藏/冷冻冰箱”部分，了解可用的模式组合。
-

果蔬盒里为什么会有水？

- 水果和蔬菜会产生湿气和冷凝水。储存水果和蔬菜时，一些冷凝水是有利的。用抹布擦干多余水。
-

为什么果蔬盒不能顺利/完全滑进滑出？

- 包装被卡住了。检查并确保托盘/果蔬盒后面没有东西被卡住。
 - 滑轨不定期伸展。将它们拉出以恢复完全伸展。切勿清洁滑轨上的润滑油。
-

为什么储存格里有冷凝水/冰？

- 在湿度很大的情况下属于正常现象。请使用无绒布擦干。
 - 频繁开门或开门时间过长。尽量减少开门次数。
 - 门封条漏气。检查并清洁门封条。
 - 门没有关严。重新摆放物品即可把门关好。
 - 门发生倾斜。联系客户服务部或授权服务中心安排维修事宜。
-

为什么电器外部会出现冷凝水？

- 在湿度很大的情况下属于正常现象。请使用无绒布擦干。
-

为什么门关不上？

- 产品中的物品导致门无法关闭。重新摆放物品即可把门关好。
 - 电器未正确安装。请查看 www.fisherpaykel.com 上的安装指南，或联系客户服务部或授权服务中心。
-

为什么冰块这么大/这么小？

- 水过滤器阻塞。更换过滤器，如果仍然有问题，联系维修技术员安排维修事宜。
 - 水管扭曲/被压扁。松开外部水管。如果没有扭结或压扁，请联系客户服务部或授权服务中心。
-

冷冻室门为什么打不开？

- 刚打开过门。等待 30 秒钟再试一次。
-

故障排除

为什么冷冻食物会变软或融化？

- 温度设置需要调整。请参阅“使用冷冻室储存格”部分。
 - 取出食物放入另一个冷冻室，然后联系客户服务部或授权服务中心。
-

为什么制冰机不工作？

- 制冰机未开启。开启制冰机。请参阅“使用制冰机”部分。
 - 水阀关了，或者没有接水阀。连接进水管。
 - 水压太小。检查水压。
 - 水管打结或被压扁。检查水管。
 - 过滤器阻塞。更换水过滤器。
 - 冰块聚集在果蔬盒里。取出储冰盒，轻轻敲掉粘在上面的冰块。重新安装储冰盒。
 - 冷冻室不工作。联系客户服务部或授权服务中心安排维修事宜。
-

为什么冰块有异味？

- 食物包装密封不好可能会散发出气味。包裹或覆盖气味浓烈的食物，倒掉冰块，然后清洁储冰盒。请参阅“清洁”部分。
 - 进水有异味。更换滤芯。零件和配件可以在客户服务中心购买。
-

为什么冰块冻结得很慢？

- 门可能一直开着。关门。
 - 冷冻室温度设置太高。调低温度设置。请参阅“使用冷冻室储存格”部分。
-

为什么冰块有水/冰块粘结在一起？

- 随着时间的推移，冰块粘结在一起。点击以松开粘结。
 - 冷冻室门长时间打开。
 - 环境温度高。
 - 冰桶已从冰箱中取出。轻轻拍打冰块使其松开，或倒空储冰盒重新制冰。
 - 过滤器阻塞。更换滤芯。
-

冰为什么会变色？

- 没有冲洗水滤油器。有关如何冲洗水过滤器的详细信息，请参阅安装指南。
-

故障

如果发生故障，系统会快速发出 4 次哔哔声，故障将显示在控制面板上。

记录故障代码，然后联系当地接受过 Fisher & Paykel 专业培训和支持的维修技术人员安排维修事宜。您可以访问 fisherpaykel.com 安排维修事宜，也可以联系客服中心安排维修事宜。

电器正常工作响声

本电器具备最佳节能和制冷性能。因此，它可能产生与您使用的旧电器稍有不同的响声。

低频哒嗒声	这是每个储存格的冷气控制阀发出的响声，每次只持续几秒钟。
风扇气流声	此电器配有风扇，风扇可以在需要时变速。在制冷过程中，例如在频繁开门之后，此电器里的冷气流在风扇驱使下循环会产生气流声。这是正常现象。
破裂声或爆破声	在激活自动除霜功能之后，可能会产生破裂声或爆破声。
流水声	这是系统里的液体制冷剂发出的声音，听起来像沸水声或汨汨声。
关门之后听到嘶嘶声	这是进入电器内部的热空气突然冷却与外部空气之间的压差造成的。
嗡嗡声	这是压缩机工作时发出的响声，属于正常现象。
制冰机响声	电机工作（低沉嗡嗡声）。 给制冰机和/或水箱注水发出的流水声。 水阀开关（嘶嘶声）。 冰盘取冰（破裂声）。 冰块落入储冰盒（低沉撞击声）。
其他响声	电器放置不稳或不水平。 放在搁架上的瓶子或坛子晃动发出哒哒声。

制造商保修和服务指南



访问保修和服务指南

用智能手机扫描二维码访问保修及预订维修事宜，也可以访问
https://www.fisherpaykel.com/cn/zh_CN/help-and-support/warranty-information

此电器仅供家庭（住宅）使用。此电器不得用于任何商业目的。如果用户把此电器用于任何商业目的，会影响产品保修。

洗衣机制造地址：

中国山东省青岛市黄岛区团结路南侧、纵二路西侧

填写并妥善保存供日后参考：

型号 _____

序列号 _____

购买日期 _____

购买人 _____

经销商 _____

县市 _____

乡镇 _____

国家/地区 _____

有害物质声明

冷藏室

此符号说明所有密封电器及其零部件的环保使用期，除非另外标注。某些零部件（例如电池模块）的环保使用期不相同，需另行标注。只有在用户指南规定的条件下使用电器，环保使用期才有效。



零部件名称	有害物质					
	铅 (Pb)	汞 (Hg)	镉 (Cd)	六价铬 (Cr (VI))	多溴联苯 (PBB)	多溴联苯醚 (PBDE)
控制模块	X	○	○	○	○	○
显示屏	X	○	○	○	○	○
照明模块	○	○	○	○	○	○
螺线管	X	○	○	○	○	○
逆变器	X	○	○	○	○	○
风扇	X	○	○	○	○	○
湿度传感器 (仅部分型号)	○	○	○	○	○	○

○ 此有害物质低于 GB/T26572 规定的上限。

X 此有害物质超过 GB/T26572 规定的上限。

FISHERPAYKEL.COM

© Fisher & Paykel Appliances 2024 保留所有权利。

本指南所述的型号并非在所有市场上销售，随时会有变动。

本指南所述的产品规格适用于截至发行日所销售和描述的特定产品型号。
本公司秉承不断改进产品之政策，上述规格可能随时会有变动。

如需详细了解本国销售的型号和规格，请访问公司网站，
也可以联系当地的 Fisher & Paykel 经销商。

432134A 10.24