

FISHER & PAYKEL

LÄMPÖLAATIKKO

MINIMALISTINEN

WB60SMG1-SET, WB60SMB1-SET & WB60SMTB1-SET

CONTEMPORARY

WB60SDB1-SET & WB60SDTB1-SET

KÄYTTÖOPAS

EU

SISÄLTÖ

Turvallisuus ja varoitukset	4
Ennen kuin aloitat	8
Lämpölaatikon käyttäminen	10
Toiminnot	11
Viivästetty käynnistys	13
Laitteen lastaaminen	14
Lankahyllyn käyttäminen	15
Ruoanlaittotaulukot	16
Hoito ja vianmääritys	18
Valmistajan takuu ja huolto-opas	19

Rekisteröinti

Voit rekisteröidä tuotteesi verkkosivustollamme: fisherpaykel.com/register.

⚠ VAROITUS!



Sähköiskuvaara

Tämän ohjeen noudattamatta jättäminen saattaa aiheuttaa sähköiskun tai hengenvaaran.

- Jos tuote on vaurioitunut, sammuta laite ja irrota se virtalähteestä mahdollisen sähköiskun välttämiseksi.

⚠ VAROITUS!



Viiltohaavojen vaara

Varomaton toiminta saattaa aiheuttaa loukkaantumisen.

- Ole varovainen: paneelien reunat voivat olla teräviä.
- Älä pidä sormiasi vetolaatikoissa, kun suljet laatikot.

⚠ VAROITUS!



Tulipalon vaara

Tämän ohjeen noudattamatta jättäminen saattaa aiheuttaa ylikuumenemisen, tulipalon tai loukkaantumisen.

- Laitteessa tai sen pinnan lähellä ei saa säilyttää syttyviä materiaaleja.

⚠ VAROITUS!



Kuumia pintoja

Tämän ohjeen noudattamatta jättäminen saattaa aiheuttaa palovammoja.

- Palovammojen välttämiseksi laite on pidettävä lasten ulottumattomissa.
- Laitteen pinnat saattavat kuumentua siinä määrin, että ne aiheuttavat palovammoja.
- Älä koske laitteen lämmityselementteihin tai sisäpintoihin. Lämmityselementit voivat olla kuumia, vaikka ne olisivat väriltään tummia.
- Käytä suojakäsineitä käsitellessäsi kuumia pintoja.
- Älä koske käytön aikana ja käytön jälkeen vaatteisiin tai muihin syttyviin materiaaleihin tai anna niiden koskettaa lämmityselementtejä tai laitteen sisäpintoja, ennen kuin ne ovat jäähtyneet.

⚠ VAROITUS!



Kaatumisvaara

Tämä tuote saattaa kaatua. Ole varovainen äläkä päästä lapsia tuotteen lähelle. Tämän ohjeen noudattamatta jättäminen saattaa aiheuttaa loukkaantumisen.

- Laatikko on kiinnitettävä paikalleen mukana toimitetuilla ruuveilla.
- Varmista, että laatikon yläpuolella on kiinteä hylly, jos sitä ei ole asennettu toisen tuotteen alle.

LUE JA SÄILYTÄ TÄMÄ OPAS

VAROITUS!

Noudata alla lueteltuja tärkeitä turvaohjeita vähentääksesi tulipalon, sähköiskun, henkilövahinkojen tai vaurioiden vaaraa laitteen käytön aikana. Lue kaikki ohjeet ennen laitteen käyttöä. Käytä laitetta vain tässä oppaassa kuvattuun käyttötarkoitukseen.

Yleinen käyttö

- Tämä laite on suunniteltu käytettäväksi tavallisissa kotitalouksissa (asuinympäristössä).
- Älä käytä laitetta ulkona.
- Pieniä lapsia on valvottava, jotta he eivät leiki laitteella.
- Tämä laite soveltuu yli 8-vuotiaiden lasten sekä aisteiltaan, fyysisiltä ja henkisiltä kyvyiltään alentuneiden tai kokemukseltaan ja tiedoiltaan rajoittuneiden henkilöiden käyttöön vain, jos heitä valvotaan tai heidät on perehdytetty laitteen turvalliseen käyttöön ja he ymmärtävät laitteen käyttöön liittyvät vaarat.
- Laitteen epävakauden aiheuttaman vaaran välttämiseksi laite on kiinnitettävä asennusoppaan ohjeiden mukaisesti.
- Pidä käyttöpaneeli puhtaana ja kuivana. Pese ja kuivaa kätesi ennen laatikon käyttämistä, jotta painikkeet reagoivat oikein.
- Vältä sellaisten elintarvikkeiden kuivaamista, joiden kosteuspitoisuus on korkea, esim. tomaatin tai ananaksen.

Asennus

- Varmista, että pätevä asentaja on asentanut ja maadoittanut laitteesi oikein.
- Varmista, että uuni on kytketty piiriin, jossa on täydellisen sähköverkosta erottamisen mahdollistava erotuskaisin.
- Älä asenna tai käytä laitetta, jos se on vaurioitunut tai se ei toimi oikein. Jos sinulle toimitettu tuote on vahingoittunut, ota välittömästi yhteys jälleenmyyjään tai asentajaan.
- Älä asenna laitetta lähelle kuumaa kaasu- tai sähköpoltinta tai kuumennettua uunia.

Huoltaminen

- Tarkista, ettei laite ole vaurioitunut sisä- tai ulkopinnoiltaan. Älä käytä vahingoittunutta johtoa tai pistoketta. Jos siinä on vaurioita, älä käytä laitetta. Ota yhteys Fisher & Paykelin kouluttamaan ja tukemaan huoltoasentajaan.
- Älä korjaa tai vaihda mitään laitteen osaa, ellei tässä käyttöoppaassa ole sitä erikseen suositeltu. Kaikki muut huoltotoimenpiteet on annettava pätevän henkilön tai Fisher and Paykelin kouluttaman ja tukeman huoltoteknikon tehtäväksi.

Puhdistus ja huolto

- Varmista, että laite on sammutettu tai asetettu VALMIUS-tilaan ennen laatikon puhdistamista.
- Irrota pistoke pistorasiasta ja anna laitteen jäähtyä käytön jälkeen ennen laatikon puhdistamista.
- Lapset eivät saa puhdistaa laitetta ja tehdä sen ylläpitotöitä ilman valvontaa.
- Käytä puhdistukseen kohtalaisen kosteaa liinaa. Älä suihkuta vettä laitteen ulkopuolelle tai sisälle. Vesi voi aiheuttaa vahinkoa laitteen sisällä.
- Älä käytä aggressiivisia tai hankaavia pesuaineita tai teräviä metallikaapimia laitteen lasialustan puhdistamiseen.

TURVALLISUUS JA VAROITUKSET

Turvallisuus

- Älä koske kuumiin pintoihin. Käytä kahvoja tai nuppeja.
- Älä istu laitteen päällä tai nojaa siihen. Lasin pinnan vaurioituminen voi aiheuttaa sen särkymisen.
- Älä säilytä vaarallisia esineitä, jotka voivat räjähtää, kuten säiliöitä, joissa on kaasu- tai ilmakammio (esim. suihkepullot).
- Älä upota johtoa, pistoketta tai muita osia veteen tai muuhun nesteeseen sähköiskun varalta. Älä anna johdon roikkua pöydän tai tiskipöydän reunan yli tai lämmitetyssä uunissa.
- Älä käytä lisävarusteita, joita ei suositella.

Pakkausten hävittäminen

- Poista pakkaukset ja kierrätä materiaalit, jotka voidaan käyttää uudelleen.
- Hävitä pakkausmateriaalit paikallisten jätehuoltomääräysten mukaisesti.

ENNEN KUIN ALOITAT

- Varmista, että asentaja on täyttänyt asennusohjeiden lopputarkistuslistan.
- Lue tämä opas ja kiinnitä erityistä huomiota Turvallisuus ja varoitukset -osioon.

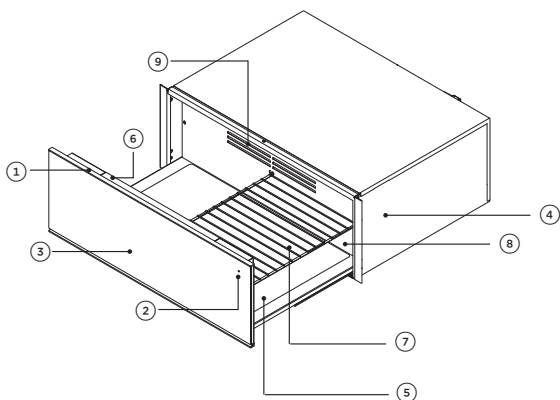

Laatikon ominaisuudet ja tarvikkeet

- ① Ohjauspaneeli
- ② Merkkivalo
- ③ Push-to-open ovi
- ④ Sarjakilpi*
- ⑤ Lämmitettävä lasipohja
- ⑥ Sisäinen LED-valaistus
- ⑦ Lankahylly**
- ⑧ Tuuletinlevy
- ⑨ Tuuletusaukot

* Sijaitsee laatikon rungon sisällä

** Saatavana korkeissa malleissa

ENNEN ALOITTAMISTA

Ohjauspaneeli

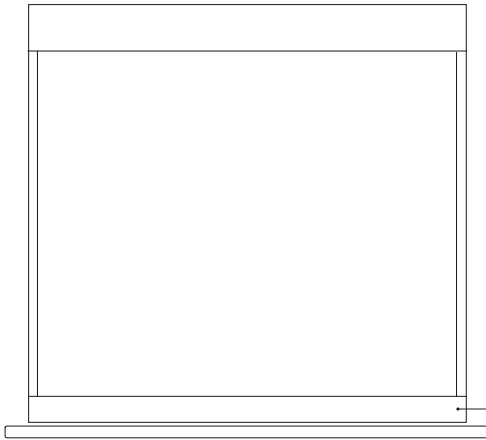
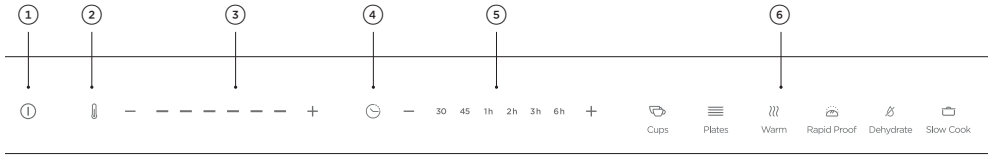

Ohjauspaneelin ominaisuudet

- 1 Virta päälle/pois
- 2 Lämpötilan ilmaisin
- 3 Lämpötilan säätimet
- 4 Keston ilmaisin
- 5 Keston säätimet
- 6 Lämmitystilat

ohjauspaneeli

Kosketuspainikkeiden käyttäminen

Lämpölaatikkoa käytetään kosketusohjauspaneelin avulla. Käytä ohjauspaneelia sormenpäällä, ei sen kärjellä. Säätimet reagoivat kosketukseen, joten niitä ei tarvitse painaa.

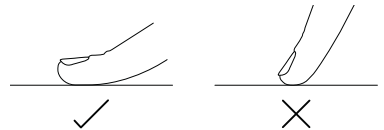

Pidä käyttöpaneeli puhtaana ja kuivana. Pese ja kuivaa kätesi ennen laatikon käyttämistä, jotta painikkeet reagoivat oikein.

LÄMPÖLAATIKON KÄYTTÄMINEN

Ensimmäinen käyttökerta

Jos lämpölaatikkoa käytetään ensimmäistä kertaa, kolme LED-valoa syttyy lämpötilan säätimissä käynnistyksen yhteydessä.

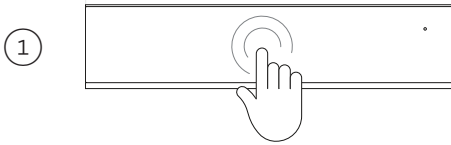

Push-to-open-mallit avataan avataan koskettamalla laatikon keskimmäistä etuosaa.

Älä avaa laatikkoa väkisin.



Paina ① -painiketta kytkeäksesi laatikon **PÄÄLLE**.



Valitse haluamasi lämmitystoiminto. Jos toimintoa ei ole valittu, laatikko käynnistyy oletusasetuksella.

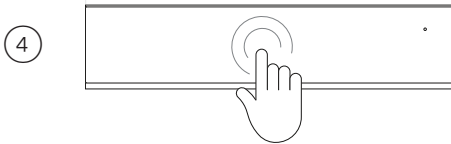

Sulje laatikko painamalla luukun keskiosaa. Merkkivalo vilkkuu, jos laatikko ei ole suljettu.

Ohjelman lopussa:

Äänimerkki kuuluu ja ① -symboli himmenee. Ole varovainen, kun tyhjennät laatikkoa, sillä lämmitettävä lasipohja ja sen sisältö ovat kuumia.

Ohjelman aikana

Laatikko voidaan avata milloin tahansa käytön aikana. Tällöin ohjelma keskeytyy ja merkkivalo vilkkuu, kunnes laatikko suljetaan uudelleen. Voit peruuttaa ohjelman milloin tahansa koskettamalla ①. Voit sammuttaa laatikon koskettamalla ① kahden tai kolmen sekunnin ajan ja sitten vapauttamalla sen.

Valmiustila

12 tunnin yhtäjaksoisen käytön jälkeen laatikko siirtyy automaattisesti valmiustilaan. ①-painike himmenee valmiustilassa. Kosketa ①-painiketta jatkaaksesi laatikon käyttöä.

Älä jätä lämpölaatikkoa ilman valvontaa pitkiksi ajoiksi jatkuvassa käytössä.

TOIMINNOT

Lämpölaatikko on suunniteltu hyödyntämään lämmitettävää lasipohjaa ja takatuuletinta eri lämpötasoilla ja -kestoilla optimaalisen suorituskyvyn saavuttamiseksi. Jokaisella toiminnolla on oletusaika- ja lämpötila-asetus, joka syttyy valinnan yhteydessä. Näitä asetuksia voidaan mukauttaa säätämällä keston ja lämpötilan säätöjä manuaalisesti esiasetetun toiminnon sijasta.

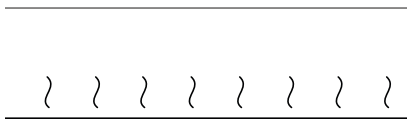

KUPIT

Lämpö kiertää lämmitettävästä lasipohjasta

- Lämpöä kierrätetään 30 minuuttia.
- Lämmityksen kesto riippuu kuppien materiaalista ja paksuudesta sekä niiden määrästä, korkeudesta ja sijoittelusta.
- Älä aseta kuppeja ja/tai lasia tuuletusaukkojen eteen. Se estää ilmavirran ja aiheuttaa epätasaista lämpenemistä.

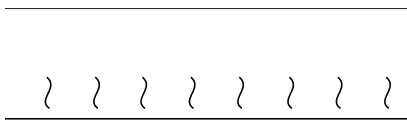

LAUTASET

Lämpö kiertää lämmitettävästä lasipohjasta

- Lämpöä kierrätetään 45 minuuttia.
- Lämmityksen kesto riippuu lautasten materiaalista ja paksuudesta sekä niiden määrästä, korkeudesta ja sijoittelusta.
- Älä aseta suuria lautasia tuuletusaukkojen eteen. Se estää ilmavirran ja aiheuttaa epätasaista lämpenemistä.

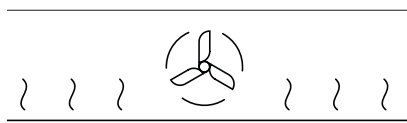

LÄMMIN

Lämpö kiertää lämmitettävästä lasipohjasta ja takatuulettimesta

- Esilämmitä laatikkoa vähintään 15 minuuttia ennen käyttöä.
- Lämpöä tuotetaan 60 minuutin ajan.
- Tarjoaa tasaisen matalan lämmön, joka pitää kypsennetyn ruoan kuumana.
- Älä täytä laatikkoa liian täyteen vuotojen välttämiseksi. Peitä ruoka kuumuutta kestävällä kannella tai alumiinifoliolla, jotta ruoka ei pääse kuivumaan.
- Tämä toiminto ei sovellu jäähdytettyjen elintarvikkeiden lämmittämiseen.

TOIMINNOT



PIKAKOHOTUS

Hellävaraista lämpöä syntyy lämmitettävästä lasipohjasta

- Lämpöä tuotetaan 30 minuutin ajan.
- Tarjoaa lämpimän ja vedottoman ympäristön leipä- tai pizzataikinan kohottamiseen.



KUIVAUS

Lämpö kiertää lämmitettävästä lasipohjasta ja takatuulettimesta

- Lämpöä kierrätetään neljä tuntia.
- Tarjoaa tasaisen alhaisen lämmön elintarvikkeiden, kuten lihan, hedelmien, vihannesten ja yrttien kuivattamiseen ja kuivaamiseen.
- Ihanteellinen elintarvikkeiden säilyttämiseen ja terveellisten välipalojen, kuten kuivalihan ja kuivattujen hedelmien, valmistukseen.
- Parhaan tuloksen saat, kun asetat ruoan tasaisesti lankahyllylle ilman päällekkäisyyksiä.
- Jos kuivatat lihaa, käännä liha puolivälissä keittoaikaa, jotta kuivuminen on tasaista.
- Säilytä kuivattua ruokaa ilmatiiviissä astiassa sen jälkeen, kun se on täysin jäähtynyt.



HIDAS KYSENNYS

Lämpö kiertää lämmitettävästä lasipohjasta ja takatuulettimesta

- Lämpöä kierrätetään kuuden tunnin ajan, kunnes ruoka on kypsää.
- Ihanteellinen matalassa lämpötilassa paistetun lihan viimeistelyyn (esim. paahtopaistit, pataruoat, muhennokset ja haudutukset).
- Lihan vetäytyminen ennen tarjoilua ei ole tarpeen, koska tämä toiminto käyttää matalaa lämpötilaa. Liha voidaan veistää ja tarjoilla suoraan laatikosta.

VIIVÄSTETTY KÄYNNISTYS

Viivästetyssä käynnistyksessä lämpölaatikko kytkeytyy automaattisesti päälle asetettuun aikaan ja sammuu ohjelman päätyttyä.

①

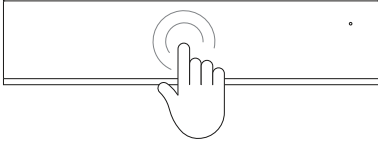

Push-to-open-mallit avataan koskettamalla laatikon keskiosaa.

Älä avaa laatikkoa väkisin.

②



Kosketa ①-painiketta ja valitse haluttu toiminto.

③

2h 4h 6h



Paina ja pidä pohjassa + -painiketta 5 sekunnin ajan aktivoitaksesi **VIIVÄSTETYN KÄYNNISTYKSEN**.

④



30 45 1h

Käytä + ja – lisätäksesi tai vähentääksesi haluttua **VIIVÄSTETYN KÄYNNISTYKSEN** aikaa.

Työnnä laatikko kiinni käynnistääksesi laskennan.

Viivästyneen käynnistyksen aikana:

Merkkivalo vilkkuu, kunnes valittu ohjelma alkaa. Merkkivalo palaa jatkuvasti, kun ohjelma alkaa.

LAITTEEN LASTAAMINEN

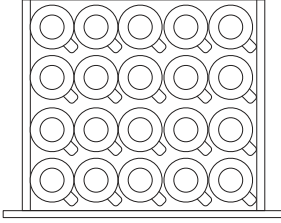

20 Cappuccino-kuppia

Halkaisijaopas
20x Ø92 mm

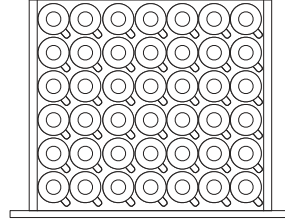

42 espressokuppia

Halkaisijaopas
48x Ø58mm

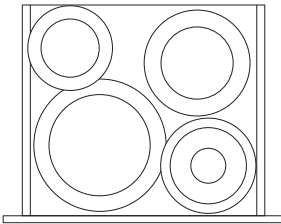

Lautasten asetukset

Halkaisijaopas
6x Ø250 mm illallinen
6x Ø230 mm keittokulho
6x Ø180 mm leipä ja voi
6x Ø165 mm aluslautanen

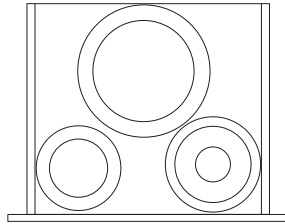

Halkaisijaopas korkeille malleille
16x Ø250 mm illallinen
16x Ø180 mm leipä ja voi
20x Ø190 mm aluslautanen

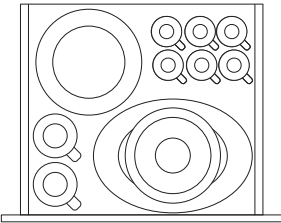

Sekalastaus

Suurin kuorma

Älä lastaa laatikkoon yli 25 kg laitteen vaurioitumisen estämiseksi.

Astioiden purkaminen

Pidä astiat lämpölaatikossa, kunnes haluat ottaa ne pois, sillä lämmitetyt astiat jäähtyvät nopeasti. Käytä aina suojakäsineitä tai uuniliinoja astioiden nostamisen yhteydessä.

LANKAHYLLYN KÄYTTÄMINEN

Lankahylly on saatavana korkeisiin malleihin lastauspinnan lisäämiseksi.

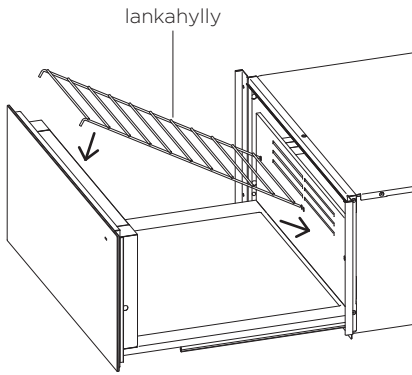

Aseta lankahylly lämpölaatikon vasemmalle tai oikealle puolelle.

RUOANLAIITTOTAULUKOT

Näiden taulukoiden tiedot ovat vain ohjeellisia. Ks. resepti tai pakkaus ja valmistaudu säätämään kypsennysaikoja ja -asetuksia niiden mukaisiksi.

RUOKATYYPPI	TOIMINTO	g/kg	PAISTOAIKA (min/puoli)	SISÄINEN LÄMPÖTILA (°C)	AIKA
LIHA, NAUDANLIHAPIHVI					
Raaka	Hidas kypsennys	100-300 g	1-2	50	30-60 minuuttia
Medium -	Hidas kypsennys	100-300 g	2-3	55	30-60 minuuttia
Medium	Hidas kypsennys	100-300 g	3	60	30-60 minuuttia
Medium +	Hidas kypsennys	100-300 g	3-4	65	30-60 minuuttia
Kypsä	Hidas kypsennys	100-300 g	4-5	70	30-60 minuuttia
NAUDANFILEE					
Medium	Hidas kypsennys	1-2kg	5-8	55	4-6 tuntia
LAMPAAN LAPA					
Medium	Hidas kypsennys	1-3 kg	5-8	55	4-6 tuntia
LUUTON KINKKU/ SAVUKINKKU	Hidas kypsennys	1-3 kg	5-8	65	4-6 tuntia
NYHTÖPOSSU	Hidas kypsennys	1-3 kg	8-10	65	4-6 tuntia

RUOANLAIITTOTAULUKOT

RUOKATYYPPI	TOIMINTO	AIKA
HEDELMÄT		
Omena, päärynä, banaani, persikka, ananas, aprikoosit	Kuivaus	4-8 tuntia
VIHANNEKSET		
Inkivääri	Kuivaus	4-6 tuntia
Porkkanat, herneet, pavut, sienet, tomaatit	Kuivaus	4-6 tuntia
YRTIT		
Rosmariini, tilli, timjami, laakerinlehdet, oregano	Kuivaus	2-4 tuntia
LEIPÄTÄIKINA	Pikakohotus	30 minuuttia
PIZZATAIKINA	Pikakohotus	30 minuuttia

MUUT KÄYTTÖ-TARKOITUKSET	TOIMINTO	LÄMPÖTILAN ASETUS	KESTO	SUOSITELTU KEITTOASTIAT	VINKKEJÄ
JOGURTTI	Pikakohotus	Matala (1)	5-8 tuntia	Lasipurkit/ annosvuokat	Peitetty
SUKLAAN SULATUS	Kupit	Matala (2)	30 minuuttia	Lämmönkestävät keittoastiat	Peittämätön
LIIVATTEEN LIUOTUS	Pikakohotus	Matala (1)	30 minuuttia	Lämmönkestävät keittoastiat	Peittämätön
ERÄRUOANLAIITTO					
Paahtoleipä, pannukakut, tortillat	Lämmin	Keskitaso (3)	1 tunti	Lämmönkestävät keittoastiat	Peitetty

WELLNESS	TOIMINTO	LÄMPÖTILAN ASETUS	KESTO	SUOSITUKSIA	VINKKEJÄ
LÄMMITETTÄVÄ VEHNÄPUSSI	Hidas kypsennys	Maksimi (6)	45-60 minuuttia	Aseta suoraan lasille	Hidas kuumennus vähentää vehnän huononemisen tai polttamisen riskiä
LÄMMITYSPYYHKEET	Lautaset	Keskitaso (3/4)	45-60 minuuttia	Aseta suoraan lasille	Kostuta ja rullaa

HOITO JA VIANMÄÄRITYS

Laatikon puhdistaminen ulkoa ja sisältä

- Varmista, että laite on sammutettu tai asetettu **VALMIUS-TILAAN** ennen puhdistamista. Älä käytä korkeapaine- tai höyrypuhdistimia.
- Poista lika tai ylimääräinen puhdistusliuos välittömästi.
- Puhdista pinnat vedellä ja pesuaineella kostutetulla pehmeällä liinalla.
- Hiero kiillotusviivojen suuntaan ja kuivaa välittömästi pehmeällä liinalla.

Vianmääritys

ONGELMA	MAHDOLLINEN SYY	RATKAISU
Astiat ja/tai elintarvikkeet eivät lämpene	Laitteeseen ei ole kytketty virtaa	Tarkista virransyöttö
	Laatikkoa ei ole suljettu	Tarkista, että merkkivalo ei vilku, ja jos lamppu vilkkuu, varmista, että laatikko on suljettu.
Astiat ja/tai ruoka eivät ole tarpeeksi lämpimiä	Lämpenemisen kesto liian lyhyt.	Pidennä lämpenemisen kesto.
	Laatikkoa ei ole suljettu kunnolla.	Sulje laatikko.
	Lämpötila on liian alhainen.	Valitse korkeampi lämpötila-asetus.
Sisäinen LED-valaistus ei syty.	Tuote on rajoitetun palautteen tilassa.	Paina ja pidä painettuna ① 10 sekunnin ajan.
Merkkivalo vilkkuu säännöllisesti ja laatikko on suljettu.	VIIVÄSTETTY KÄYNNISTYS on asetettu	Jos se ei ole vaadittua, peruuta toiminto.
Merkkivalo vilkkuu nopeasti ja laatikko on auki/suljettu	VIIVÄSTETTY KÄYNNISTYS on asetettu	Jos se ei ole vaadittua, peruuta toiminto.
	Lämpölaatikkoa ei kytketty pois päältä.	Koske ①-painiketta.
Merkkivalo ei pala, kun laatikko on käytössä.	Merkkivalo on viallinen.	Soita asiakaspalveluun.
Laatikkoa ei voi avata tai sulkea.	Työntö-veto -mekanismi on vaurioitunut	Ota yhteyttä asiakastukeen
Sisäinen LED-valaistus ei syty	Laatikkoa ei ole kytketty PÄÄLLE . LED on viallinen.	Ota yhteyttä asiakastukeen

EU



Takuun ja huolto-oppaan käyttäminen

Skannaa QR-koodi älypuhelimellasi päästäksesi takuuseen ja varataksesi huollon tai tutustu siihen verkossa osoitteessa <https://www.fisherpaykel.com/eu/help-and-support/warranty-information>.

Tämä tuote on suunniteltu käytettäväksi kotitalouksissa (asuinympäristössä). Tuotetta ei ole tarkoitettu kaupalliseen käyttöön. Tuotteen käyttö kaupallisiin tarkoituksiin vaikuttaa valmistajan myöntämään takuuseen.

Varaosia varten ota yhteyttä Fisherin & Paykelin asiakaspalveluun. Varaosia on saatavana kaikkiin Fisher & Paykel -tuotteisiin vähintään 10 vuoden ajanvalmistuspäivästä.

Täytä ja säilytä myöhempää käyttöä varten:

Malli	_____
Sarjanro	_____
Ostopäivä	_____
Ostaja	_____
Myyjä	_____
Esikaupunki	_____
Kaupunki	_____
Maa	_____

FISHERPAYKEL.COM

© Fisher & Paykel Appliances 2024. Kaikki oikeudet pidätetään.

Tässä oppaassa näkyvät mallit eivät välttämättä ole saatavilla kaikilla markkina-alueilla, ja niitä saatetaan muuttaa ilman erillistä ilmoitusta.

Tässä oppaassa olevat tuotteen tekniset tiedot koskevat kyseisiä tuotteita ja malleja oppaan julkaisuhetkellä. Koska pyrimme parantamaan tuotteitamme jatkuvasti, tekniset tiedot saattavat muuttua ilman eri ilmoitusta.

Saat lisätietoja omassa maassasi saatavilla olevista malleista ja niiden teknisistä tiedoista verkkosivustostamme tai ottamalla yhteyden paikalliseen Fisher & Paykel -jälleenmyyjään.

431267A 03.24