

FISHER & PAYKEL

微波炉

OM60型

用户指南

NZ AU GB IE

目录

安全警告	2
简介	15
首次使用	16
用户首选项设置	21
启动微波炉	24
烹饪模式表	25
传统烹饪	26
自动烹饪	27
微波烹饪	29
菜谱	34
故障排除	37
保修和维修	39

重要!

妥善保存本说明书

本**用户指南**所述的型号并非在所有市场上销售，随时会有变动。如要详细了解本国/本地区销售的型号和规格，请访问公司网站www.fisherpaykel.com，或者联系当地的斐雪派克经销商。

⚠ 警告!



触电危险

在处理此电器的电气部分之前，必须先断开总电源。

必须连接良好接地线。

室内布线必须由资深电工进行改动。

如不遵照此建议，可能会造成触电甚至死亡。

⚠ 警告!



火灾危险

切勿通过转接器、降压器或分路装置把此电器连接到总电源。

如不遵照此建议，可能会造成过热、烫伤或火灾。

⚠ 警告!



割伤危险

小心 — 一部分边沿很锋利。

如不小心，可能会造成人身伤害或割伤。

重要安全须知!

- 妥善保存本说明书供当地检查员之用。
- 在安装或使用此电器之前仔细阅读本说明书避免发生危险。
- 请让电器安装人员阅读本说明书，因为这可以降低安装成本。
- 微波炉只能由授权人士进行安装并连接电源。
- 如果安装此电器需要改动室内电气系统，请联系资深电工前来改动电路。电工还要检查插座电缆截面积是否能满足微波炉的电流要求。
- 微波炉必须有接地保护。
- 必须按照当地的建筑法规和电气法规要求进行安装。
- 此电器必须由资深安装人员根据安装说明书和当地的所有建筑法规和电气法规进行安装并连接电源。
如果电器安装错误，可能会造成保修或索赔失效。
- 如果电源线破损，为了避免危险，必须请制造商、服务代理商或其他资深电工更换电源线。
- 建议安装一个断路器。
- 切勿通过转接器、降压器或分路装置把微波炉连接到总电源，否则可能会造成过热燃烧。
- 确保安装空间密封完好无间隙，确保微波炉冷却系统正常工作。

操作

微波炉经过精心设计，在正常烹饪过程中可安全运行。在使用微波炉时，请牢记下列安全原则：

⚠ 警告!



触电危险

先断开墙壁上的微波炉电源，然后再更换微波炉灯泡。

如不遵照此建议，可能会造成触电甚至死亡。

重要安全须知!

- 为了降低火灾、触电、人身伤害或财物损失风险，请在使用微波炉之前仔细阅读下列重要安全须知：
- 在使用微波炉之前通读说明书。微波炉仅用于本说明书所述的指定用途。
- 正确安装：确保让资深技术员正确安装此电器并接地。
- 隔离开关：确保微波炉连接装有隔离开关的供电线路，隔离开关在必要时断开电源。
- 不得让儿童玩弄家用电器。
- 必须看护好儿童。切勿让儿童单独留在厨房无人看护。切勿让他们坐在或站在电器上。

重要安全须知!

- 必须让8岁以下儿童远离电器，除非始终有人看护他们。8岁以上儿童和有肢体、感官或精神障碍或缺乏经验知识的人士不应使用此电器，除非有成人监督他们，或者向他们解释清楚使用说明，且他们了解了可能会发生的危险情况。除非有成人监督，否则不得让儿童清洁和维护此电器。
- 切勿把重物放在微波炉门上。
- 穿着合适的服装。在使用此电器时，切勿穿戴松垂饰物或宽松衣服。如果松垂饰物或宽松衣服接触加热管或热表面，可能会起火燃烧或熔化，你可能会被烧伤。
- 此外，避免使用酸性物质或碱性物质（例如柠檬汁、醋、盐、西红柿等）。避免用含有氯、酸或研磨剂的产品清洁喷漆部分。

此电器仅供家用或下列场合使用：

- 商店、办公室和其他工作环境的员工厨房；
- 农家；
- 酒店、汽车旅馆和其他居住环境的客人；
- 床位加早餐居住环境

微波炉用于加热食物和饮料。如果用于干燥食物或衣物，加热保暖垫、拖鞋、海绵、抹布和类似物品，可能会造成人身伤害、起火燃烧甚至火灾。

必须搅拌或或摇匀加热后的奶瓶和婴儿食品罐里的食物并检查温度，避免烫伤婴儿。

不要用微波炉加热带壳生鸡蛋和整个水煮蛋，否则即使在微波炉停止加热之后，鸡蛋也可能会爆裂。

重要安全须知!

- **用户维修：**除非本手册有建议，否则切勿修理或更换电器的任何部件。应该请资深技术员进行其他所有维修。
- **油脂起火燃烧时切勿用水浇。**盖住明火或火焰即可灭火，或者用干粉灭火器或泡沫灭火器灭火。
- **只使用干隔热手套或隔热垫。**如果把潮湿隔热垫放在热表面上，可能会被热蒸气烫伤。切勿让隔热垫接触热表面或加热管。切勿把毛巾或大抹布用作隔热垫，否则可能会起火燃烧。
- **切勿加热没有开封的罐头，**否则内部压力会增大，致使罐头爆炸造成人身伤害。
- **食物安全处理：**在食物烹饪前后，食物放在微波炉里的时间要尽可能短，避免有机物污染食物造成食物中毒。在温暖季节尤其要注意这一点。
- **始终让微波炉通风口排气顺畅。**
- **切勿用外接定时器或遥控系统操作此电器。**
- **小心：**微波炉底部的通风口是微波炉冷却系统的组成部分，会吹出热气。
- **放置微波炉搁架：**当微波炉处于冷却状态（预热之前）时，把搁架放在希望的位置。如果在微波炉加热之后必须拆卸一个搁架，切勿让微波炉隔热手套或隔热垫接触微波炉内很烫的加热管或微波炉底板。

重要安全须知!

- 切勿清洁微波炉密封圈，切勿用任何微波炉清洁产品擦拭密封圈。微波炉必须保持良好密封性能，确保微波炉高效运转。小心不要摩擦、损坏或移动密封圈。
- 切勿使用微波炉清洁剂、粗糙清洁剂、蜡或抛光剂。切勿在微波炉内部使用任何类型的商用微波炉清洁剂，切勿用烧烤纸或保护膜覆盖微波炉的任何部位。切勿用粗糙清洁剂、擦子或锋利金属刮刀清洁微波炉门玻璃，否则会刮花玻璃表面，致使玻璃破裂。
- 只清洁本手册列出的部件。
- 切勿用蒸汽清洁器清洁微波炉的任何部件。
- 切勿把可能会让儿童感兴趣的物品放在微波炉上面。儿童爬到微波炉上面取东西可能会造成烫伤或人身伤害。
- 切勿安装已损坏的电器，切勿使用发生故障的电器。如果你收到微波炉时微波炉已损坏，请立刻联系当地经销商或安装人员。
- 只使用适合微波炉使用的烤盘。遵守烤盘制造商的使用说明。

重要安全须知!

- 如果微波炉门或门封条损坏了，切勿使用微波炉。在资深维修技术人员修理好之前不得使用微波炉。
- 必须定期清洁微波炉，必须除去所有食物残渣。
- 如果不保持微波炉清洁，可能会造成表面劣化，会影响电器使用寿命，甚至会构成安全隐患。
- 切勿用粗糙研磨剂或锋利金属刮刀清洁微波炉玻璃门，否则会刮花玻璃表面，致使玻璃破裂。
- 切勿用蒸汽清洁器清洁此电器。
- 切勿在微波炉里使用搪瓷烤盘，否则可能会引发技术性故障。
- 烹饪室只能打开门冷却。检查此电器门上是否附着食物残渣。即使门只是半开着，时间长了也可能会损坏旁边的橱柜。
- 切勿站在或靠在打开的电器门上，切勿把餐具或配件放在门上。

安全警告

不适合的餐具

在使用**微波**模式或**组合**模式时，必须取出平板烤盘。只有在使用传统烤箱功能时才能使用平板烤盘。

- 测试餐具：切勿在把食物放进微波炉之前开启微波炉。只有在测试餐具时是例外。
- 汤锅和平底锅：使用适合微波炉的碟子和陶器。
- 包装：加热食物时切勿用锡纸盖住食物。

饮料

- 在加热液体时，为了加快沸腾速度，始终要在容器里放一把勺子。

警告!

- 放入金属汤匙的饮料应该放在玻璃转盘中央。金属汤匙至少要距微波炉内壁和玻璃门内表面2厘米。金属汤匙距微波炉内壁很近会产生火花，可能会损坏玻璃门内表面。

在微波炉安装好之后，可以看到微波炉铭牌。打开门即可看到铭牌，上面印有在需要电器备件时所需的所有信息。

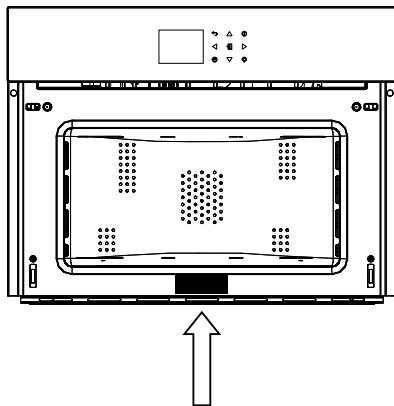

重要安全须知!

- **降低微波炉内起火燃烧风险:**
 - 切勿过度烹饪食物。为有利于烹饪，在把纸张、塑料或其他易燃物放进微波炉烹饪食物时，要仔细盯着微波炉。
 - 先取下纸袋或塑料袋的扎线，然后把袋子放进微波炉。
 - 如果微波炉里的材料起火燃烧，不要打开微波炉门，关闭微波炉，并拔掉电源插头或断开熔断器或断路器。
 - 切勿把微波炉当作储物柜。在不使用微波炉时，切勿把纸袋、烹饪器皿或食物留在微波炉内。
- 水、咖啡和茶水等液体即使看上去还没有沸腾，也可能过了沸点处于过热状态。从微波炉里取出容器，并不一定会看到冒气泡或沸腾。把勺子或其他餐厨用具放入液体里，可能会造成滚烫液体突然沸腾溢出。

重要安全须知!

降低微波炉造成人身伤害风险:

- 切勿让液体过热。
- 在加热前和中途搅拌液体。
- 切勿使用小口径直壁容器。使用大口径容器。
- 在加热结束之后，让容器在微波炉里滞留至少20秒钟，然后再取出容器。
- 在把勺子或其他餐厨用具放入容器时要特别小心。
- 如果微波炉采用嵌入方式安装，要遵循下列说明：
 - 切勿安装在水池上面。
 - 当此电器工作时，切勿把任何东西放在电器顶上。
- 如果微波炉照明灯不亮，请向斐雪派克授权的维修部咨询。

你必须了解的信息：

关于微波烹饪

- 仔细排列食物让最厚的部分朝外。
- 留意烹饪时间。按显示的最短时间烹饪，必要时可以延长烹饪时间。严重过度烹饪食物可能会造成食物冒烟或起火燃烧。
- 烹饪食物时盖上盖子。阅读菜谱或烹饪手册了解烹饪建议：纸巾、蜡纸、微波保鲜膜或盖子使用方法。盖子可以防止食物飞溅，有助于均匀烹饪食物。
- 在肉薄处盖上一小块平整铝箔，防止这部分在肉厚处熟透之前烹饪过度。
- 在可能的情况下，在烹饪过程中从外向内搅拌食物一两次。
- 在用微波烹饪禽肉和汉堡等食物时，中途把食物翻过来可以加快烹饪速度。烘烤大块食物至少要翻一次。
- 烹饪肉圆等食物时，中途要翻动一次，把上面的放到下面，把中间的放到边上。
- 延长放置时间。从微波炉里取出食物，在可能的情况下搅拌食物。盖上盖子放置，让食物完成烹饪而不过热。
- 检查熟度。检查表示已达到烹饪温度的迹象。
熟度迹象包括：
 - 食物蒸透，而不仅仅只是边上蒸透。
 - 碟子底面中央部位很烫，切勿触摸。
 - 禽肉腿很容易撕下来。
 - 肉和禽肉没有血丝。
 - 鱼颜色变深，很容易用叉子扒开。

你必须了解的信息：

器皿和盖子	仅微波	对流炙烤，慢速烹饪	高温组合/烘烤 低温组合/烘焙
铝箔	是。在食物上平铺一块平整铝箔可以防止被盖住的部分烹饪或解冻太快。让铝箔距微波炉内壁至少25毫米。	否	否
铝质容器	是。如果食物装到 $\frac{3}{4}$ ，可以使用。让容器距微波炉内壁至少25毫米，切勿用铝箔盖住。	是。炙烤，不要盖盖子	是。如果食物装到 $\frac{3}{4}$ ，可以使用。让容器距微波炉内壁至少25毫米，切勿用铝箔盖住。
烤黄食物	是。切勿超过建议的预热时间。遵守制造商的使用说明。	否	否
微晶玻璃 (Pyroceram®)	是。非常好。	是。非常好。	是。非常好。
耐热玻璃	是。非常好。	是。非常好。	是。非常好。
不耐热玻璃	否	否	否
玻璃盖	是	是。炙烤，不要盖盖子	是
金属盖	否	是。炙烤，不要盖盖子	否
金属厨具	否	是	是。切勿使用金属盖子。
其他金属厨具：有金属镶边、螺丝、金属条和手柄的碟子。金属扎线	否	否	否
微波炉烹饪袋	是。适用于要求鲜嫩的大块肉或食物。切勿使用金属扎线。	是。炙烤，不要盖盖子	是。切勿使用金属扎线。
纸碟	是。用于加热。	否	否
纸巾	是。盖在食物上加热和烹饪。切勿使用可能含有金属屑的再生纸。	否	否
烧烤纸	是	是。适合205°C以下温度。切勿用于炙烤食物。	是。适合205°C以下温度。
适合微波炉使用的塑料容器	是。用于加热和解冻。某些适合微波炉使用的塑料容器不适合烹饪多油食物和高糖食物。遵守制造商的使用说明。	否	否

你必须了解的信息:

器皿和盖子	仅微波	对流炙烤, 慢速烹饪	高温组合/烘烤 低温组合/烘焙
热固性塑料容器	是	是。最大耐热218°C。切勿用于炙烤食物。	是
保鲜膜	是。只使用注明适合微波炉使用的保鲜膜。切勿让保鲜膜接触食物。通风, 可能会溢出蒸汽。	否	否
陶器、瓷器、石器	是。了解制造商给出的微波炉使用建议。	是	是。必须适合微波炉使用, 必须适合烧烤。
聚苯乙烯泡沫塑料	是。用于加热。	否	否
蜡纸	是。适合盖在食物上烹饪和加热。	否	否
柳条筐、木器、秸秆筐	是。可能只能在很短时间内使用。切勿用于烹饪多油食物和高糖食物。可能会烧焦碳化。	否	否

简介

祝贺你买到新电器。斐雪派克微波炉功能很多，你可以做出一流的美食：

- 可以选择多种微波炉功能
- 直观控制和显示

在开始之前

- 确保安装人员对照**安装说明书**上的**最后检查表**检查了所有项目。
- 阅读本**用户指南**，要特别留意**安全警告**部分。
- 除去并采用环保方法处置所有包装材料。确保已拆除微波炉里用于在运输过程中固定搁架的所有扎线。回收利用自己可用的物品。

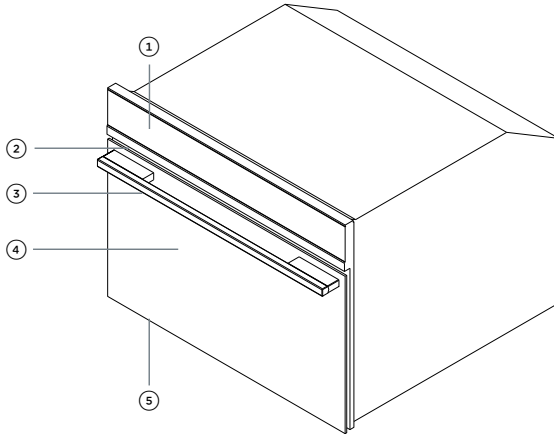

- ① 控制面板
- ② 微波炉通风栅格
- ③ 微波炉门和手柄
- ④ 微波炉照明灯（未画出）
- ⑤ 微波炉密封圈（未画出）

首次使用

- 应该用肥皂水彻底清洁微波炉，然后擦洗干净。
- 必须先调试微波炉，才能用微波炉烹饪和烘焙食物。在调试微波炉时，在制造过程中残存的所有残留物会燃烧殆尽，确保微波炉始终具备最佳烘烤效果。在调试过程中会产生明显气味和少量烟气。这是正常现象，但要确保在调试过程中厨房通风良好。
- 让微波炉在最高温度下加热30分钟。取出微波炉里的所有配件，用**微波+对流**功能加热。在首次使用配件之前，用柔软抹布蘸温热洗洁精水仔细擦拭配件。

插入和取出平板烤盘

在取出平板烤盘时，向前拉平板烤盘直到拉不动为止，然后向上提起平板烤盘把它取出来。在插入平板烤盘时，以45°角插入平板烤盘，然后放平平板烤盘往里推到烤架尽头。



烤盘安装

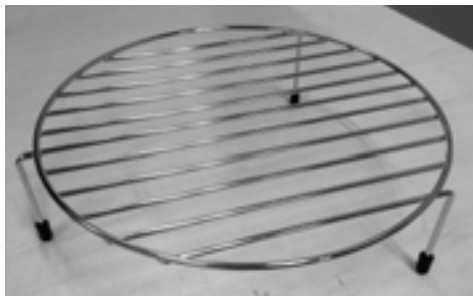

烧烤架

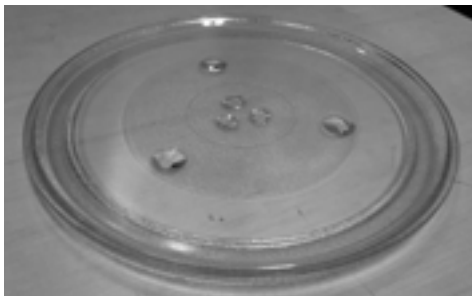









玻璃转盘

如果平板烤盘配有集水盘，在取出平板烤盘时，稍稍提起平板烤盘拉出来。



键盘

操作键盘时宜轻按按钮。如果同时按多个按钮，键盘不起作用。

- 
  方向箭头
- 
-  取消并返回上一个显示页面。
按住返回主屏幕。
-  接通和断开微波炉电源。
-  确认设置并开始烹饪。在烹饪过程中按此按钮暂停当前选择的功能。
再按一次重新开始。
-  设置定时器。
在烹饪过程中进入**功能菜单**。
-  开关微波炉内部照明灯。

故障代码

在检测到故障时，显示器显示故障代码。在显示故障代码时，停用当前选择的功能。如果故障类型与安全功能相关，不能使用微波炉，必须联系客户服务部安排维修事宜。如果故障是小故障，不涉及零部件（例如加热管）损坏，重新启动微波炉即可使用当前选择的功能。

蜂鸣声

- 在按一个按钮之后，发出蜂鸣声确认微波炉已收到相应的命令。
- 在**定时**功能（例如**定时器**和**自动烹饪**）结束时也发出蜂鸣声提醒用户。
- 在使用**菜谱**功能时，发出蜂鸣声表示微波炉正在等待用户进行操作（例如放入碟子）。
- 微波炉发生故障时也发出蜂鸣声报警。

默认温度

在选择一种烹饪模式时，此烹饪模式自动选择合适的烹饪温度，随时可以更改烹饪温度。

F故障代码





在显示故障代码时，在**设置**菜单上的**故障日志**里记录此故障代码。维修技术人员可以查看此故障代码，提前了解可能是是什么原因造成的故障。

定时器

重要!

微波炉定时器并不接通或断开电器电源。如果希望自动断开微波炉电源，请参看自动烹饪部分，使用烹饪结束功能或延迟烹饪功能。

注意：按  按钮并不复位或停止定时器。

- ① 按  按钮，按箭头键 ▲ ▼ 设置希望的时间，然后按  按钮确认。
按箭头键 ◀ ▶ 在小时和分钟之间进行切换。
- ② 定时器设置范围为1分钟到12小时59分钟。
在设置时间之后，状态栏始终显示剩余时间，直到设置时间结束或复位定时器为止。
- ③ 必须按住  按钮几秒钟复位定时器，才能更改或取消设置的时间。
- ④ 定时器显示格式通常为小时:分钟，最后几分钟切换成分钟:秒钟。
- ⑤ 在设置时间结束时，显示器显示00:00，并在一分钟内发出蜂鸣声提醒用户，可以按  按钮取消蜂鸣声。

预热

在预热微波炉时，显示当前温度和温度计图标 。

在达到设置温度时，控制器发出蜂鸣声表示预热结束，显示器显示当前温度值。

在高海拔地区烘焙食物

在高海拔地区烹饪食物时，菜谱和烹饪时间可能会与标准菜谱和烹饪时间有出入。

餐具

- 使用适合微波炉使用的餐具。
- 在使用微波炉的微波模式时，碟子必须放在转盘上。
- 在使用微波炉的组合模式时，最好把要烹饪的食物放在圆形烤架上，让烤架位于转盘中央部位。

不适合的餐具

重要!

在使用微波模式或组合模式时，必须取出平板烤盘。只有在使用传统烤箱功能时才使用平板烤盘。

测试餐具

切勿在把食物放进微波炉之前开启微波炉。只有在测试餐具时是例外。

首次使用和用户设置

在首次使用微波炉时，微波炉提示你进入用户**设置**菜单设置：

- 时间
- 日期
- 语言
- 温度和重量计量单位

注意：在首次连接和后续重新连接电源时，门锁机构在此阶段要执行校准程序，始终要关好门。

随时可以进入**设置**菜单修改这些设置。

用户首选项设置

按主屏幕上的 ◀ ▶ 按钮选择 ⚙️，然后按 ✓ 按钮。
只有在没有选择烹饪功能或设置时间功能的情况下才能进入 **设置** 菜单。

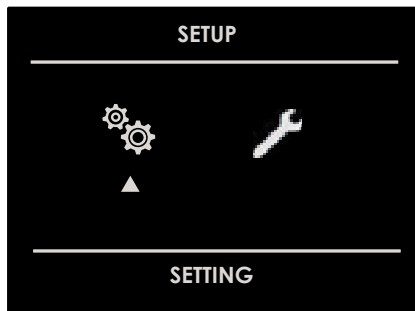

- ① 按 ◀ ▶ 按钮选择 ⚙️，然后按 ✓ 按钮确认。



- ② 按 **设置** 菜单上的 ◀ ▶ 按钮或 ▲ ▼ 按钮选择要更改的设置，然后按 ✓ 按钮。



语言

按 ▲ ▼ 按钮在可用语言选项中选择一种语言，然后按 ✓ 按钮确认选择。

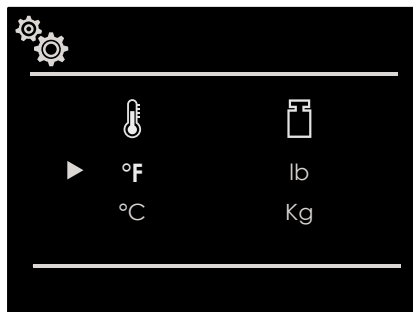

温度和重量

按 ◀ ▶ 按钮和 ▲ ▼ 按钮在可用温度选项和可用重量选项中分别选择一种温度和重量计量单位，然后按 ✓ 按钮确认选择。

用户首选项设置

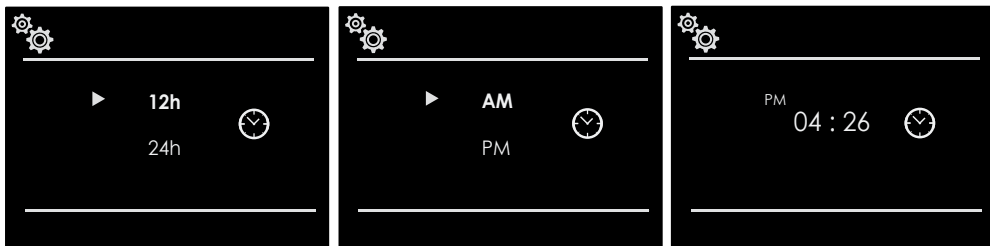

时间

按 ▲ ▼ 按钮在可用时间设置中选择一种时间设置，然后按 ✓ 按钮确认选择。接下来按上下滚动箭头键 ▲ ▼ 设置时间，然后按 ✓ 按钮确认。

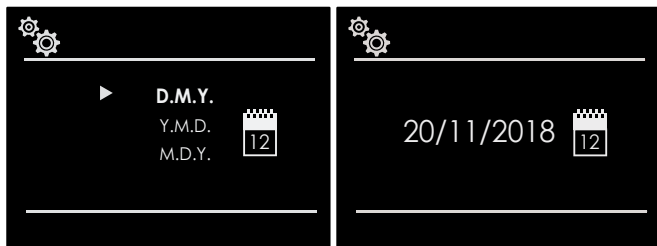

日期

按 ▲ ▼ 按钮在可用日期选项中选择一种日期：

- 日.月.年
- 年.月.日
- 月.日.年

按 ✓ 按钮确认。

随后按 ▲ ▼ 按钮设置日期，然后按 ✓ 按钮确认。

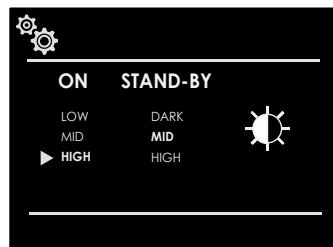

亮度

- ① 按 ▲ ▼ 按钮选择微波炉工作时使用的亮度设置，然后按 ✓ 按钮确认选择。
- ② 接下来按 ▲ ▼ 箭头键选择微波炉在待机模式下使用的亮度设置，然后按 ✓ 按钮确认选择。



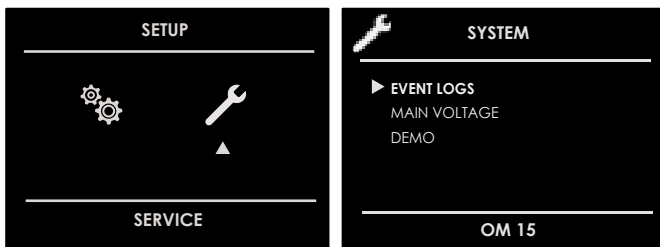

音量

按 ▲ ▼ 按钮选择音量，然后按 ✓ 按钮确认选择。



系统设置

可以在系统菜单上打开事件日志查看故障信息和电压信息。选择 ，然后按 ✓ 按钮确认。

- ① 按 ◀ ▶ 按钮选择 ，然后按 ✓ 按钮确认。
- ② 按 ▲ ▼ 按钮在可用选项中选择一项，然后按 ✓ 按钮确认选择。

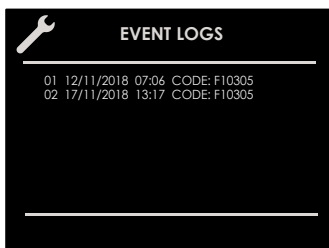

事件日志

事件日志显示已记录的所有故障。当微波炉发生故障时，可以把这些故障代码告诉客户支持人员。















启动微波炉

接通和断开微波炉电源

- 按  按钮接通微波炉电源，再按一次断开微波炉电源。微波炉返回待机模式。
- 在断开微波炉电源之后，冷却风扇可能继续工作，直到微波炉冷却下来为止。

选择烹饪模式



传统烹饪	微波烹饪
 强风加热 (强风烘焙)	 按时间解冻
 强风加热+烧烤 (强风烘焙+烧烤)	 按重量解冻
 快速烧烤+底部加热 (热风烧烤)	 微波烹饪
 经济烘焙	 微波+烧烤
	 微波+强风加热 (微波+强风烘焙)

- ① 选择 ，然后按  按钮。按   按钮选择合适的烹饪模式，然后按  按钮确认。
- ② 如果温度合适，按  按钮开始烹饪。
如要更改温度，按上下箭头键    ，然后按  按钮确认选择。
如果不在10秒钟之内按  按钮，微波炉自动根据当前选择的设置开始烹饪。
也可以在烹饪过程中调节温度。
- ③ 在烹饪过程中按  按钮，然后按  按钮取消烹饪模式。

烹饪模式表

传统烹饪模式	图标	温度		
		最小	预设	最大
强风加热 (强风烘焙)		50°C	165°C	230°C
强风加热+烧烤 (强风烘焙+烧烤)		50°C	210°C	230°C
快速烧烤+底部加热 (热风烧烤)		50°C	165°C	230°C
经济烘焙		50°C	230°C	230°C

微波烹饪模式	图标	设置	重量			瓦数
			最小	预设	最大	预设
按时间解冻			-	-	-	150W
按重量解冻		面包	100克	500克	600克	150W
		蔬菜	100克	500克	1000克	150W
		肉	100克	500克	1500克	150W
		鱼	100克	500克	800克	150W

微波烹饪模式	图标	瓦数			温度		
		最小	预设	最大	最小	预设	最大
微波烹饪		150W	900W	900W	-	-	-
微波+烧烤		150W	300W	450W	-	200°C	-
微波+强风加热功能 (微波+强风烘焙)		150W	300	450W	50°C	100°C	200°C

更改烹饪模式

- ① 可以按 **✓** 按钮暂停烹饪。
可以再按一次 **✓** 按钮重新开始烹饪。
- ② 在烹饪过程中按 **✓** 按钮，然后按 **✕** 按钮更改烹饪模式。
接下来可以按 **◀ ▶** 按钮在可用选项中选择另一种烹饪模式。

更改温度

- ① 可以在烹饪模式屏幕上按 **▲ ▼** 按钮更改温度，然后按 **✓** 按钮确认选择。
- ② 可以在烹饪过程中按 **▲ ▼** 按钮更改温度。

预热

在预热微波炉时，在烹饪模式图标下面显示实际温度。

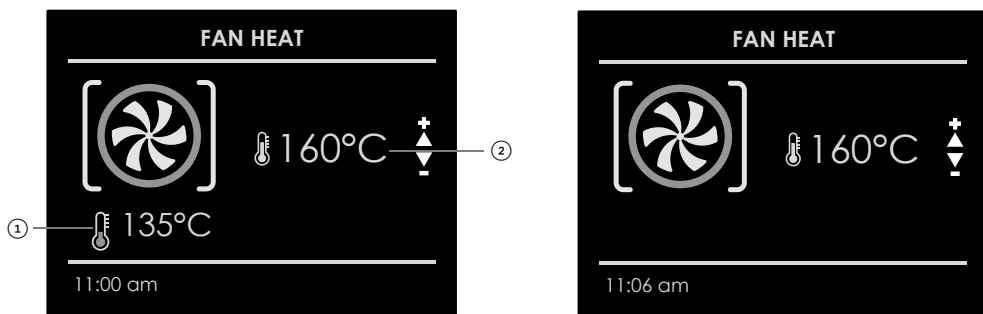

- ① 实际温度
- ② 设置温度

在达到设置温度时，发出一声蜂鸣声表示微波炉已预热好。显示器不再显示实际温度。

注意：选择较高温度并不会缩短预热时间。

在烹饪肉食或烘焙蛋糕、脆饼、乳蛋饼和面包时，建议使用**预热**功能达到最佳烹饪效果。

自动烹饪







如要使用**自动烹饪**模式，确保时钟显示正确时间。

注意：如果使用烤肉温度探头，不能使用**定时**功能。最多可以设置12小时烹饪时间。

自动烹饪

使用**烹饪时间**功能，让微波炉按设置的烹饪时长进行烹饪。
微波炉立刻启动，在设置时间结束时自动断电。

设置定时模式

- ① 选择烹饪模式和温度。
- ② 可以采用两种方法设置此功能：
 - 选择  设置总烹饪时间，然后按  按钮。
 - 选择  设置烹饪结束时间，然后按  按钮。
- ③ 在选择上述两个选项中的一个选项之后，按  按钮设置时间，然后按  按钮确认。

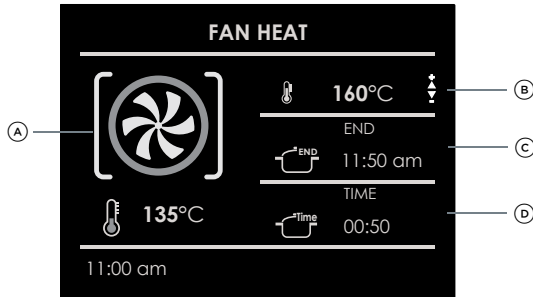

- ④ 开始烹饪，显示器显示自动烹饪信息：
 - A 烹饪模式
 - B 设置温度
 - C 烹饪结束时间
 - D 总烹饪时间
- ⑤ 到结束时间时发出一长串蜂鸣声，微波炉自动断电。

微波炉模式选择

如要在微波炉工作时更改设置的烹饪时间，按 \odot 按钮输入新烹饪时间，然后按 \checkmark 按钮。

设置开始时间和结束时间

- ① 根据**自动烹饪**部分所述步骤设置总烹饪时间。
- ② 选择 END 设置结束时间，然后按 \checkmark 按钮。
- ③ 按 \blacktriangle \blacktriangledown 按钮更改烹饪结束时间，然后按 \checkmark 按钮确认选择。

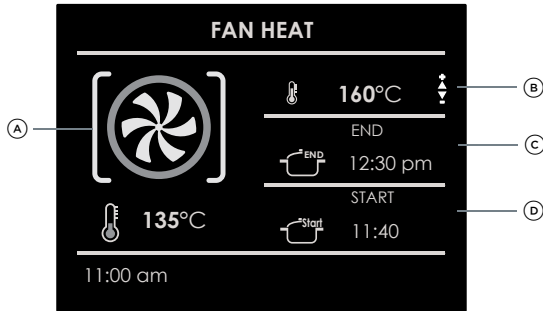

- ④ 微波炉自动根据总烹饪时间和结束时间计算正确的开始时间。微波炉自动通电和断电。
 - A 烹饪模式
 - B 设置温度
 - C 烹饪结束时间
 - D 烹饪开始时间

注意：最多可以设置12小时烹饪时间。

- ⑤ 到结束时间时发出一长串蜂鸣声，微波炉自动断电。

如要在烹饪过程中更改烹饪时间和结束时间，按 Time 按钮或 END 按钮，按 \blacktriangleleft \blacktriangleright 按钮更改时间，然后按 \checkmark 按钮确认选择。



如要在烹饪过程中取消此功能，按 \checkmark 按钮，然后按 \times 按钮。

微波烹饪

可以按  按钮暂停微波烹饪模式，再按一次按钮重新开始烹饪。

与对流模式一样，可以在主屏幕上选择烹饪模式。参看第20页上的使用说明。

在此功能启动之后，显示器采用倒计时方式显示剩余时间。

可以按   按钮更改时间。

在此功能结束时，显示器显示一条信息。



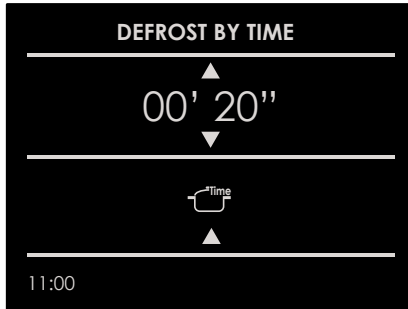





按时间解冻



- ① 按滚动箭头键   选择 ，然后按  按钮确认选择。
- ② 按   按钮设置解冻时间。按  按钮开始解冻。

按重量解冻



- ① 按   按钮选择 ，然后按  按钮确认选择。
- ② 按   按钮选择食物类型，然后按   按钮设置重量。按  按钮开始解冻。

微波烹饪

下表说明可以设置的食物类型和重量：

食物	重量	
	最小	最大
 面包、披萨饼、意大利面	100克	600克
 蔬菜	100克	1000克
 肉	100克	1500克
 海鲜	100克	800克

自动根据选择的食物类型和重量计算并设置解冻时间。

微波功能

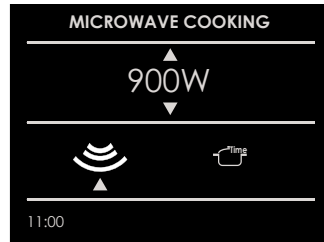
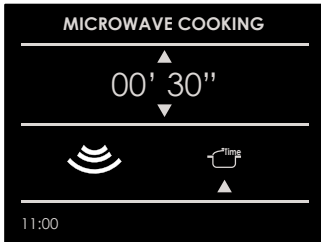

按◀▶按钮选择微波功能，然后按✓按钮确认选择。

- 如果希望按30秒预设时间和900W预设功率立刻启动此功能，按✓按钮。

如要更改烹饪时间，按箭头键◀▶选择。

按▲▼按钮更改时间。

如要更改功率，按箭头键◀▶选择。

按▲▼按钮更改功率。

有6个功率大小选项：150W、300W、450W、600W、700W和900W。

- 在设置新参数之后，按✓按钮开始烹饪。
- 在开始烹饪之后，显示器采用倒计时方式显示剩余时间。
- 随时可以按箭头键▲▼更改时间。
- 在烹饪结束时，显示器显示烹饪结束信息。

微波 & 烧烤功能

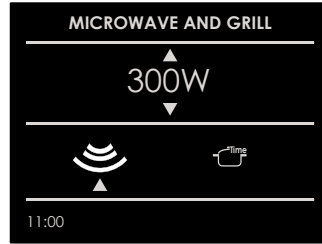
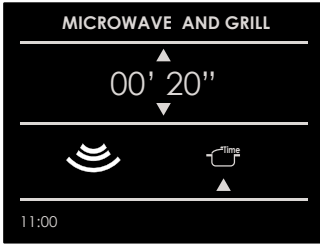

按 ◀ ▶ 按钮选择**微波+烧烤**功能 ✓，然后按 ✓ 按钮确认选择。按 ▲ ▼ 按钮设置烹饪时间。

如要按20秒预设时间和300W预设输出功率立刻启动此功能，按 ✓ 按钮。

如果要更改输出功率，如下打开子菜单：

- 如要更改微波功率，按箭头键◀ ▶选择。
按▲ ▼按钮更改功率。
3个功率大小选项分别是150W、300W和450W。
- 按✓按钮开始烹饪。
- 在此功能启动之后，显示器采用倒计时方式显示剩余时间。
可以按▲ ▼按钮更改时间。
- 在倒计时结束时，显示器显示**烹饪结束**信息。



微波+强风加热功能（微波+强风烘焙）

按 ◀ ▶ 按钮选择**微波+环形对流**功能，然后按 ✓ 按钮确认选择。按 ✓ ▲ ▼ 按钮设置烹饪时间。

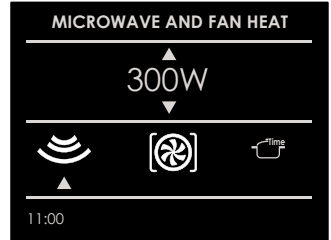
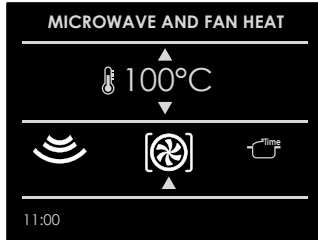
如要按20秒预设时间、100°C预设温度和300W预设微波输出功率立刻启动此功能，按 ✓ 按钮。





如果要更改温度和输出功率，如下打开子菜单：





- 如要更改温度，按箭头键◀ ▶ 选择。
按 ▲ ▼ 按钮更改温度。
- 如要更改微波功率，按箭头键◀ ▶ 选择。
按 ▲ ▼ 按钮更改功率。
- 按 ✓ 按钮确认这些更改并开始烹饪。

在此功能启动之后，显示器采用倒计时方式显示剩余时间。可以按 ▲ ▼ 按钮更改时间。



在倒计时结束时，显示器显示**烹饪结束**信息。

更改功率瓦数

按  按钮，然后按  按钮。

选择 ，按   按钮更改功率，然后按  按钮确认选择。

更改时间

按  按钮，然后按  按钮。

选择 ，按   按钮更改倒计时值，然后按  按钮确认选择。

更改温度

按  按钮，然后按  按钮。

选择 ，按   按钮更改温度，然后按  按钮确认选择。

只有在**使用微波+环形对流功能时**才能更改温度。

更改重量

(只有在**使用按重量解冻功能时**才能更改重量)

选择 ，按   按钮更改重量，然后按  按钮确认选择。

只有在**使用按重量解冻功能时**才能更改重量。







使用微波炉照明灯

- 按  按钮开关照明灯。
- 在打开微波炉门时，照明灯自动亮。
- 在烹饪模式开始之后，微波炉照明灯自动亮。
- 在烹饪模式结束或中途取消时，照明灯熄灭。

















注意：在使用烤箱模式时，照明灯在亮3分钟之后自动熄灭。按  按钮或打开门再次打开照明灯。

菜谱

可以用微波炉菜谱功能烹饪食物，不必每次人工设置微波炉。在菜单上选择一个菜谱，根据选择的菜谱自动设置烹饪模式、烹饪温度和烹饪时间。

菜谱清单	食物类型	食物状况	菜谱清单	显示信息
预设或个人		新鲜	面包和披萨饼	
		冷冻		
		整个	肉	
		小块		
		整个	禽肉	水平放置
		小块		
		整个	鱼	烹饪时间
		小块		
		-	蔬菜	
		-		
		-	馅饼	
		-		

选择预设菜谱









- ① 按  按钮，然后按  按钮。
- ② 按   按钮选择**预设**或**个人**，然后按  按钮确认选择。
- ③ 按   按钮和   按钮选择待烹饪食物的类型，然后按  按钮确认选择。
- ④ 按   按钮选择**预设**或**个人**选项，或者选择**整个**或**小块**选项，然后按  按钮确认选择。
- ⑤ 按   按钮选择菜谱，然后按  按钮确认选择。
- ⑥ 在确认菜谱之后，屏幕显示下列页面。



- ⑦ 按  按钮确认开始烹饪。
在选择菜谱烹饪过程中会发出几次蜂鸣声，表示显示器显示相应的信息。根据显示的说明完成菜谱烹饪。
- ⑧ 发出一长串蜂鸣声，显示器显示信息，表示菜谱烹饪结束，微波炉断电。

保存个性化菜谱

在选择一个菜谱之后，可以更改**时间**和**重量**，然后把此菜谱与其他**个人**菜谱保存在一起，下次可以迅速找到自己喜爱的菜谱。

- ① 在选择一个菜谱之后按  按钮，然后按  按钮确认选择。
- ② 按   按钮更改重量，然后按  按钮确认选择。
- ③ 按   按钮更改烹饪时间，然后按  按钮确认选择。



选择已更改的菜谱

- ④ 选择**保存**，然后按 **✓** 按钮确认选择，把此菜谱保存在**个人菜谱清单**里。

注意：如果更改了时间和重量，但在菜谱烹饪结束时尚未保存新菜谱，显示器显示一条信息问你是否要保存新菜谱。

- ⑤ 按 **✓** 按钮开始菜谱烹饪。



删除个性化菜谱

删除个性化菜谱清单上的一个菜谱：

- ① 选择要删除的菜谱，然后按 **◀** 按钮删除此菜谱。
- ② 显示器显示**是否要删除此菜谱**。选择**是**按钮，然后按 **✓** 按钮。



故障排除

烹饪问题

如果微波炉发生故障，查阅下表了解自己是否能解决问题。

如果不能解决问题，请致电当地授权修理店或客户服务部。

问题	可能的原因
食物烤黄不均匀	<ul style="list-style-type: none">- 没有预热微波炉- 微波炉搁架或微波炉底板上铺了铝箔- 烤盘太大，食物太少- 烤盘相互接触或接触微波炉内壁
食物底面烤得过黄	<ul style="list-style-type: none">- 没有预热微波炉- 使用玻璃烤盘、平底锅或发黑金属盘- 搁架位置不当- 烤盘相互接触或接触微波炉内壁
食物太干或过度收缩	<ul style="list-style-type: none">- 微波炉温度太低- 没有预热微波炉
食物烘焙或烘烤速度太慢	<ul style="list-style-type: none">- 在烹饪过程中频繁打开微波炉门- 食物用铝箔包得太紧- 烤盘太小
底面饼皮不黄或饼皮湿软	<ul style="list-style-type: none">- 烘焙时间不够长- 使用反光不锈钢烤盘- 搁架位置不当- 微波炉温度太低
蛋糕颜色浅、发不起来或内部烤不熟	<ul style="list-style-type: none">- 微波炉温度太低- 烘焙时间不够长- 蛋糕结壳太快- 在烹饪过程中频繁打开微波炉门- 烤盘可能太大
蛋糕中间高，表面开裂	<ul style="list-style-type: none">- 烘焙温度太低- 烘焙时间太长- 烤盘相互接触或接触微波炉内壁- 搁架位置不当- 烤盘可能太小
饼皮边沿烤得太黄	<ul style="list-style-type: none">- 微波炉温度太高- 饼皮边沿太薄

故障排除

微波炉问题	问题解决步骤
显示器显示其他F__故障	断开电源，过几秒钟再接通电源。如果仍然有问题，记录故障代码（在 事件日志 清单上），然后联系客户服务部或当地授权修理店安排维修事宜。
微波炉显示器不显示	断开总电源开关，然后再接通电源。如果仍然有问题，联系客户服务部或当地授权修理店安排维修事宜。
在微波炉断电之后，冷却风扇继续工作	在电子器件充分冷却之后，风扇自动断电。
微波炉不加热	检查家里电路上的断路器是否跳闸或熔断器是否烧了。检查微波炉连接的电源插座是否有电。确保已选择微波炉温度。
微波炉烹饪不均匀	参看烹饪数据表了解建议的搁架位置。 在使用强风加热模式时，始终要把菜谱温度调低15°C。
微波炉照明灯不亮	检查微波炉连接的电源插座是否有电。参看本用户指南的 时钟 部分。如果微波炉照明灯不亮，必须请斐雪派克授权的维修技术人员更换灯泡。
时钟和定时器不正常工作	确保微波炉供电功率合适。
湿度太大	用 对流 模式降低微波炉内的湿度。
关闭演示模式	如要禁用此功能，按箭头键◀ ▶进入 演示 页面关闭此功能，然后按 ✓按钮确认选择。

保修和维修

在致电寻求维修或协助之前……

自己先检查力所能及的事情。参看**安装说明书**和**用户指南**，并检查：

- ① 产品安装是否正确。
- ② 你是否熟悉正常操作。

如果在进行上述检查之后仍然需要协助或零部件，参看**维修和保修**小册子了解保修详情、最近的授权服务中心和客户服务部，或者访问公司网站www.fisherpaykel.com联系我们。

填写并妥善保存供日后参考：

型号 _____
序列号 _____
购买日期 _____
购买人 _____
经销商 _____
县市 _____
乡镇 _____
国家 _____

FISHERPAYKEL.COM

© Fisher & Paykel Appliances 2018. 版权所有。
本手册所述的产品规格适用于截至发行日所销售和描述的特定产品型号。本公司秉承不断改进产品之政策，上述规格可能随时会有变动。因此，请向当地经销商咨询，确保本手册所述的产品是当前销售的产品。

NZ AU GB IE

591789A 02.19