

**FISHER & PAYKEL**

**ACTIVESMART™**

**嵌入式冰箱**

---

**RS90A, RS90AU 楷模**

用户指南

CN



# 目录

---

简介	2
安全警告	3
储物架	9
ActiveSmart™特殊功能	11
使用说明	15
清洁保养	20
食物处理	24
用户警告和响声	25
故障排除	26
维修和保修	29

---

## 重要!

### 妥善保存本用户指南

本用户指南所述的型号并非在所有市场上销售，随时会有变动。如要详细了解本国/本地区销售的型号和规格，请访问公司网站 [fisherpaykel.com](http://fisherpaykel.com)，也可以联系当地的斐雪派克经销商。

注意在此用户指南中，**冰箱**指的是由冷藏室和冷冻室构成的产品。

## 注册

请注册你购买的产品，便于我们为你提供最佳服务。

访问公司网站 [fisherpaykel.com](http://fisherpaykel.com) 即可注册产品。

# 简介

感谢你购买斐雪派克嵌入式冰箱。

斐雪派克推出下一代制冷产品。这种家用冰箱采用全新的齐平安装设计，很容易滑入现有的厨房空间或嵌入在橱柜里，外观与厨房协调一致，利用ActiveSmart™技术营造出理想的食物储存空间。

你的生活正在变化，你用的冰箱也随之发生变化。本**用户指南**介绍冰箱的特性和功能，帮助你高效使用本产品。

我们希望你喜欢这款新的嵌入式冰箱。

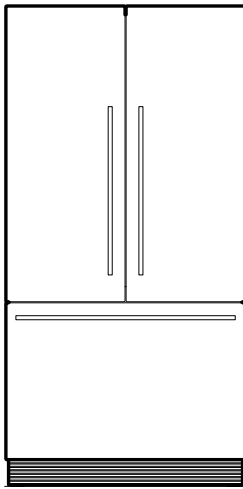

RS90A

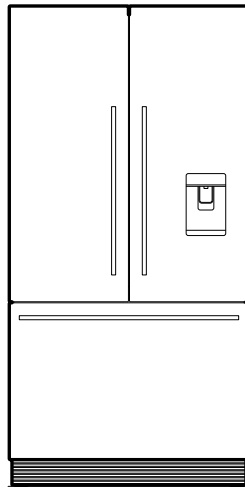

RS90AU

注意：并非所有国家/地区都销售所有型号的冰箱。

## 安全警告

### ⚠ 警告!



#### 有触电风险

在使用此电器之前，务必仔细阅读并遵守本用户指南上的安全警告部分。

如不遵守这些安全须知，可能会造成人身伤亡、触电或火灾。



R600a

此电器使用易燃性异丁烷(R600a)制冷剂。

此电器仅用于本用户指南所述的指定用途。

此产品符合国家强制能效标准：

GB 12021.2。扫描能效标签上的二维码即可看到有关此产品的已注册能效信息。

冰箱的实际能耗取决于产品使用环境的温度和湿度条件。

# 重要安全须知

### 警告!

通读本用户指南。如不遵守指南和规定，可能会造成人身伤害或财物损失。在使用此电器时，必须始终遵循基本的安全预防措施，包括：

- 应该监督儿童使用此电器，确保他们不玩弄电器。
- 3-8岁儿童可在成人监督下把食物放入或取出此电器。
- 除非有成人监督，否则不得让儿童清洁和维护此电器。
- 8岁以上儿童和有肢体、感官或精神障碍或缺乏经验知识的人士不应使用此电器，除非有成人监督他们，或者向他们解释清楚使用说明，且他们了解了可能会发生的危险情况。
- 在安装此电器时，必须遵守制造商建议的电器安装说明和橱柜通风要求。
- 为了避免电器安装不稳造成隐患，必须根据安装指南固定电器。
- 让电器周围或在嵌入式结构里无障碍物，保持通风畅通。
- 切勿用机械设备或其他方式加速除霜过程，只能使用制造商推荐的物品。
- 切勿损坏制冷剂管路。
- 如果制冷剂管路破损，要打开所有窗子通风。
  - 切勿在电器旁边使用可能会产生电弧、火花或火焰的电气设备或其他任何设备。立刻联系当地接受过斐雪派克专业培训和支持的维修技术人员安排电器修理事宜。

除了接受过斐雪派克专业培训和支持的维修技术人员，其他任何人维修此电器很危险。

### 电气

### 警告!

此电器必须根据安装说明书正确安装好方可使用。

- 为了便于在电器安装好之后断开电源，要根据布线法规要求在固定线路上安装一个开关。
- 切勿通过拉扯电源线来拔下冰箱电源插头。始终要捏紧插头，直接从插座上拔出插头。
- 切勿把其他任何电器的电源插头插入冰箱使用的插座，切勿使用延长线或多孔转插头。
- 立刻修理或更换已磨损或损坏的电源线。切勿使用在纵向、靠近插头处和

# 安全警告

---

靠近电器处有裂痕或磨损的电源线。

- 如果电源线破损，必须请当地接受斐雪派克培训和支持的维修技术人员更换电源线，因为要使用专用工具。
- 在把电器移离墙壁时，小心不要碾轧或损坏电源线。
- 切勿在冰箱食物冷藏室内使用电器。
- 在调整电器位置时，确保不夹住或损坏电源线。
- 切勿在冰箱背面使用多孔便携式插座或便携式电源。

## 重要!

冰箱的设计可以确保正常工作多年，在此期间不需要进行维修检查。但如果冰箱发生故障，要尽快请当地接受过斐雪派克专业培训和支持的维修技术人员修理。所有电气修理工作必须由经过充分培训的维修技术人员或资深电工进行维修。

如果你怀疑冰箱不制冷，例如冰淇淋融化，取出所有易腐烂食物，放进另一台冰箱或冰柜防止食物腐败变质。立即联系维修技术人员安排维修事宜。

## 清洁

- 只能使用肥皂类清洁剂。
- 很多商用清洁剂含有溶剂，可能会损坏冰箱的塑料部件，致使塑料开裂。
- 避免用抗菌清洁剂清洁橱柜内外表面，否则会造成金属部件腐蚀，塑料部件开裂。
- 定期清洁可触及的排水系统和与食物接触的表面。
- 如果此电器长时间闲置不用，要断开电源除霜，清洗干净并晾干，然后打开门防止电器内部发霉。
- 请参看本用户指南的‘清洁保养’部分了解详情。

## 报废处置

- 在处置旧电器时要特别小心避免发生危险：
  - 必须由资深维修技术人员安全释放易燃制冷剂。
  - 此电器所用的保温泡沫材料在生产过程中使用易燃发泡剂，可能会散发气体。保温泡沫材料暴露在空气中很容易燃烧，必须在处置旧电器时妥善处理保温泡沫材料。
  - 危险：必须拆除冰箱门和门板，但保留搁架，使儿童无法轻松爬进去

玩耍。

- 危险：儿童可能会被关在冰箱里。在处置旧冰箱或冷柜之前，必须拆除冰箱门和门板，但保留搁架，使儿童无法轻松爬进去玩耍。
- 请向当地能源机构咨询或阅读当地法规，采用最佳方式报废处置旧电器。当地接受过斐雪派克专业培训和支持的维修技术人员会给你提供建议，告诉你如何采用环保方式处置旧冰箱或冷柜。

## 储存食物和饮料

- 把生肉和生鱼装在合适的容器里放进冰箱保存，防止它们接触其他食物或汁水滴落到其他食物上。
- 切勿把易爆炸物放入此电器内，例如装有可燃物的气雾剂瓶。
- 切勿把挥发性物质或易燃物储存在冰箱里，否则可能会爆炸。
- 切勿把液体放在玻璃容器里冷冻。液体在冷冻时体积会膨胀，致使玻璃容器爆裂。
- 切勿冷冻瓶装碳酸饮料，以防瓶子爆裂。
- 切勿食用太冷的食物。从冷冻室里取出来的冰块等食物温度很低，直接接触皮肤可能会造成冻伤。

## 水过滤器

### 重要!

- 制冰机和饮水机组合型冰箱的水管接头必须由资深水暖工或接受过斐雪派克专业培训和支持的维修技术人员进行安装，必须遵守国家和地方法律规定的所有要求。  
安装和使用必须符合国家和地方水暖安装法律规定的所有要求。向当地的公共事业部门了解水暖安装法律要求。在安装水过滤器时必须遵守他们的规定。
- 只能接到自来水管上。
- 使用随机提供的新滤芯，切勿使用从旧饮水机和制冰机上拆卸下来的旧滤芯。
- 如果水箱闲置时间长达48个小时，要清洁水箱。如果停止用水时间长达5天，要冲洗制冰机和饮水机。

### 警告!



## 降低窒息风险:

在安装水过滤器时，切勿让3岁以下儿童接触小零件。

## 停电 — 食物安全

切勿再次冷冻已完全解冻的食物。食用这些食物可能有害健康。假如你发现冷冻室里的食物解冻了，根据下列建议进行处理：

- 还能看到冰块 — 可以再次冷冻食物，但冷冻期应比建议的冷冻期短。
- 已解冻但冷藏室正常工作 — 通常建议你不要再次冷冻。水果和某些熟食可以再次冷冻，但切记尽快食用。
- 肉食、鱼和禽肉 — 马上食用，也可以烹饪后再冷冻。
- 蔬菜 — 已浸透水，应扔掉。
- 已解冻但温度超过5°C — 扔掉所有食物。

## 制冰 重要!

- 当冰箱处于工作状态时，避免接触制冰机弹出机构运动部件，切勿把手指放在自动制冰机弹出机构上。
- 切勿食用已变色的冰块，通常是蓝绿色。如果发现冰块变色，应丢弃冰块，并联系当地接受过斐雪派克专业培训和支持的维修技术人员安排维修事宜。

# 安全警告

## 特殊功能食品安全

冰箱的下列零部件可能会接触食物。冰箱符合中国国标食品安全标准要求。

这些零部件可接触食物。请根据用户指南上的说明使用此产品。

接触食物的零部件	名称	接触食物的材料	现行标准
果蔬盒	透明塑料	通用聚苯乙烯(GPPS)	GB4806.7 GB4806.1
果蔬盒湿度控制盖	透明硅胶和塑料	硅胶和聚氯乙烯(PVC)	GB4806.11 GB4806.7 GB4806.1
冷冻室风扇盖	白色塑料	高冲击聚苯乙烯(HIPS)	GB4806.7 GB4806.1
瓶架隔板	白色塑料	高冲击聚苯乙烯(HIPS)	GB4806.7 GB4806.1
搁架	玻璃和银色金属	透明玻璃和6063号铝合金	GB4806.5 GB4806.9 GB4806.1
冷藏室管盖	白色塑料	丙烯腈丁二烯苯乙烯(ABS)	GB4806.7 GB4806.1
内胆	白色塑料	丙烯腈丁二烯苯乙烯(ABS)	GB4806.7 GB4806.1
托盘	白色塑料	丙烯腈丁二烯苯乙烯(ABS)	GB4806.7 GB4806.1
滑动托盘	白色塑料	丙烯腈丁二烯苯乙烯(ABS)	GB4806.7 GB4806.1
瓶架滑轨	金属和涂层	碳钢和环氧树脂/二氧化钛	GB4806.9 GB4806.10 GB4806.1
玻璃搁架镶边	银色金属	6063号铝合金	GB4806.9 GB4806.1
悬臂式搁架托架	金属	碳钢	GB4806.9 GB4806.1

注意：取出内部所有包装材料方可使用此产品。

# 储物架

## RS90型和

### 冷藏室

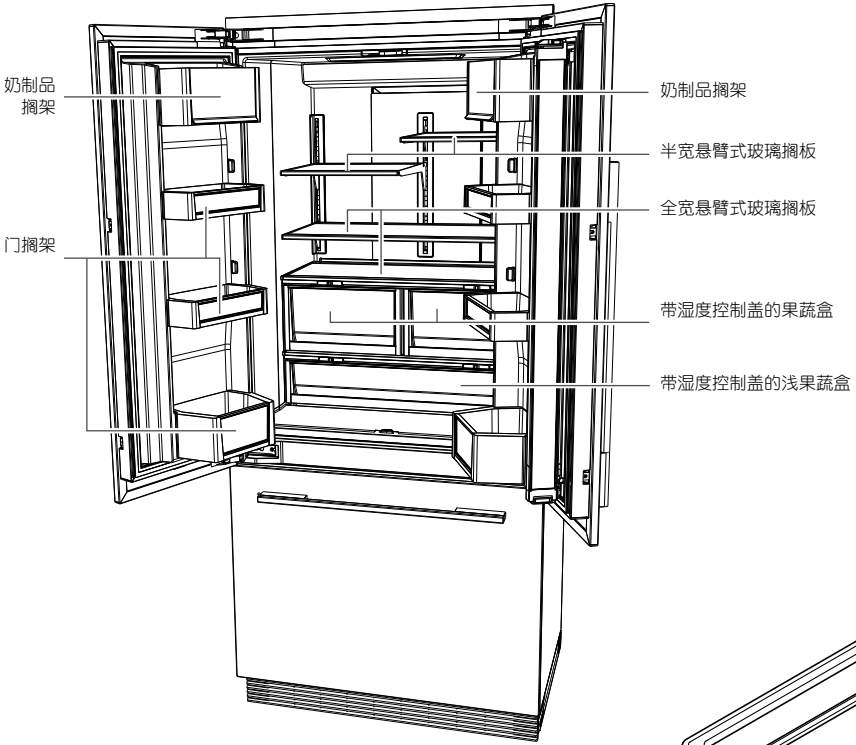

### 配件

- 单瓶架

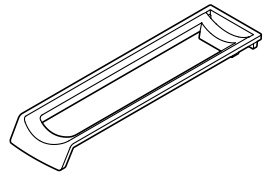

### 冷冻室

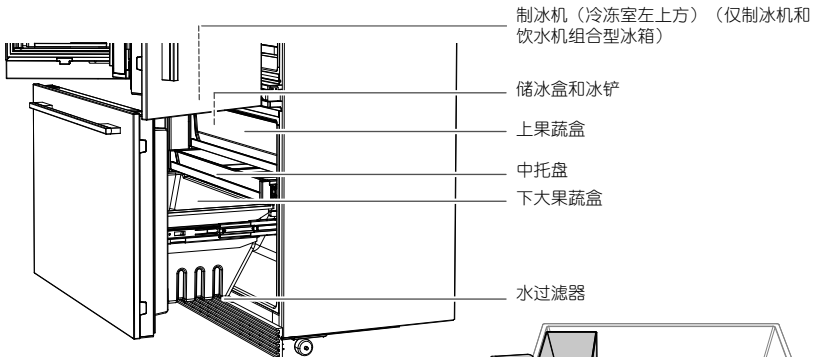

### 配件

- 带盖人工制冰冰盘（无制冰机和饮水机的冰箱）

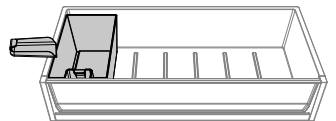

# 储物架

---

## 冷藏室部件

---

### 带湿度控制盖的果蔬盒

- 如果水果和蔬菜没有包装，要分开储存在不同的果蔬盒里。
- 分开储存水果和蔬菜可防止对乙烯（催熟剂）敏感的农产品熟得过快，可以延长各自的储存时间。

---

### 带湿度控制盖的浅果蔬盒

- 浅果蔬盒适合储存较长的蔬菜，这类蔬菜无法放入深果蔬盒储存。
- 浅果蔬盒也适合储存熟食和饮料，还可用于解冻食物。

---

### 悬臂式玻璃搁板

- 热处理钢化玻璃。
- 可以根据食物储存需要取出搁板安装在合适的高度上。
- 半宽搁板可以并排安装，最合适放置大浅盘等大餐具。
- 在储存不同高度的餐具时，把半宽搁板调节到不同的高度可以让储存空间达到最大。

---

### 奶制品搁架和门搁架

- 上搁架是奶制品储存格，可储存黄油和奶酪。
- 中搁架用于储存一般性食物、调味品和饮料。
- 下搁架用于储存大包装饮料或要频繁食用的饮料。
- 门搁架均为透明塑料盒，一眼就能看出里面储存的食物。
- 可调节门搁架带隔板。

---

### 单瓶架

- 横向放在任何一个搁板上可储存多种瓶子。
  - 让瓶盖朝向冰箱门。
  - 不使用的瓶架可以叠起来，使搁板空间最大。
- 

---

## 冷冻室部件

---

### 制冰机

（仅制冰机和饮水机组合型冰箱）

- 可拆卸储冰盒。
- 卫生冰铲。

---

### 冷冻室果蔬盒

- 用于储存冷冻食物。
-

# ACTIVESMART™特殊功能

## 控制面板

可以利用冰箱控制面板查看和修改所有功能和选项。

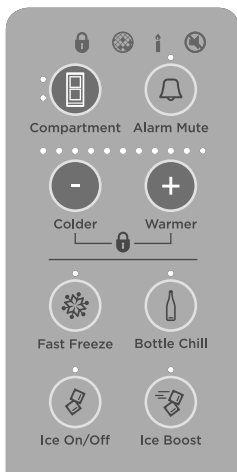













制冰机和饮水机组合型冰箱



无制冰机和饮水机的冰箱

## SmartTouch™控制面板功能

	储存室	可以选择要调节哪个储存室的温度。
	报警静音	让开门报警器停用20分钟。
	温度低	调低储存室温度。
	温度高	调高储存室温度。
	速冻	让冷冻室降到最低温度并保持12个小时，从而加快冷冻速度。
	冰镇	可以让饮料在15分钟设置时间内迅速降温。
	制冰机开/关	在开/关自动制冰机时指示。
	快速制冰	在标准制冰速度基础上把制冰速度提高30%，并在24小时之后自动停用。
	童锁	可以禁用控制面板上的所有按钮。
	过滤器更换图标	此图标亮表示需要更换过滤器。
	安息日模式	所有报警器、指示灯和显示器停用80个小时。
	按钮静音	可以消除按按钮时发出的所有声音。

# ACTIVSMART™特殊功能

## 外置显示器（仅制冰机和饮水机组合型冰箱）

可以利用外置显示器锁住饮水机，在激活**冰镇**功能和需要更换过滤器时，显示器显示相应的图标提醒你。

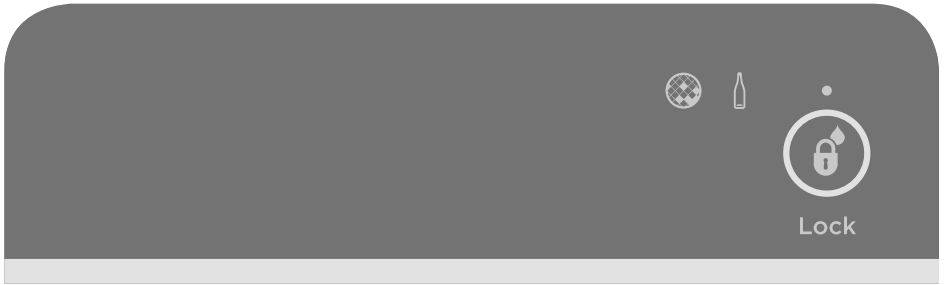

### 外置显示器功能



取水器锁按钮和  
LED指示灯

锁住/打开取水器。  
在锁住取水器时，按钮上面的LED指示灯亮。



冰镇图标

此图标在激活**冰镇**功能时亮，在饮料冰镇好之后闪烁。



过滤器更换图标

此图标亮表示需要更换过滤器。在[fisherpaykel.com](http://fisherpaykel.com)网上了解如何订购过滤器。

## 湿度控制系统

### 湿度控制盖

冷藏室里的深果蔬盒和浅果蔬盒都配备湿度控制盖。

- 湿度控制盖的作用是密封果蔬盒，使盒内保持湿润，延长果蔬储存时间。
- 在湿度高的情况下，湿度控制盖利用自身的特殊沟槽设计让冷凝水停留在盖子上，不会滴落到果蔬上。

### 湿度滑动条

每个果蔬盒都有可调节的湿度滑动条，可以根据果蔬储存要求选择水果设置或蔬菜设置。

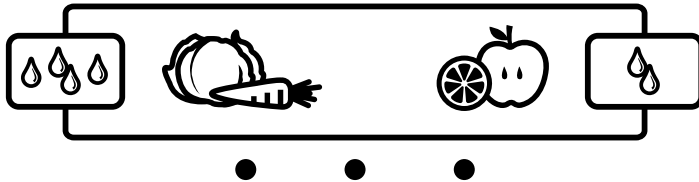

- 如果果蔬盒（由于湿度大而）聚集过多水，可以向水果设置方向🍏调节滑动条减少水滴，必要时用抹布擦干果蔬盒里的水。
- 切记果蔬盒里有少量水对水果和蔬菜储存有好处。
- 在储存对乙烯（催熟剂）敏感的莴苣、菠菜、西兰花、卷心菜和胡萝卜等蔬菜时，使用蔬菜设置🥕。
- 在储存对乙烯（催熟剂）非常敏感的柑橘类水果、核果和部分热带水果时，使用蔬菜设置🍏。
- 建议你在混储水果和蔬菜时把湿度滑动条调节到中间位置。
- 建议你如果没有外包装的水果和蔬菜分开储存在不同的果蔬盒里。
  - 分开储存水果和蔬菜可防止对乙烯（催熟剂）敏感的农产品熟得过快，可以延长各自的储存时间。



湿度控制图

## 速冻

**速冻**功能让冷冻室降到最低温度并保持12个小时，从而加快冷冻速度。这有助于食物在冷冻过程中保持新鲜度、质地和口味。

- 如要激活此功能，按控制面板上的按钮。按钮上面的指示灯亮，表示激活了此功能。





## 制冰机开/关

在冰箱安装好之后首次通电时，制冰机处于断电关机状态。

- 如要激活自动制冰机，按一次按钮。按钮上面的指示灯亮，表示制冰机通电了。



## 快速制冰

制冰速度最多提高30%，在24小时之后自动停用此功能。

- 在首次接通制冰机电源时，**快速制冰**功能处于关闭状态。
- 如要激活此功能，按按钮。在激活**快速制冰**功能时，按钮上面的指示灯亮。
- 如要人工停用**自动制冰**功能，再按一次按钮。按钮上面的指示灯亮。
- 在激活**快速制冰**功能时，自动接通制冰机电源。
- 在停用制冰机时，自动停用**快速制冰**功能。

## 冰镇

可以用此功能让饮料在15分钟内迅速降温。冰镇时间取决于饮料数量。如果饮料在设置的时间结束之后不够凉，把饮料放回冷冻室，重新设置**冰镇**功能。

- 如要激活此功能，按按钮。按钮上面的指示灯亮，表示激活了此功能。对于制冰机和饮水机组复合型冰箱，外置显示器上的图标亮。
- 在15分钟之后，报警器发出警报，提醒你从冷冻室里取出饮料。

**警报静音** — 自动制冰机型冰箱：

打开冷藏室门，然后按控制面板上的按钮。

**警报静音** — 制冰机和饮水机组复合型冰箱：

打开冷藏室门，然后按控制面板上的按钮，也可以按外置显示器上的按钮。

- 在停用**冰镇**功能时，按钮上面的指示灯熄灭，**外置**显示器不再显示此图标（仅制冰机和饮水机组复合型冰箱）。



# 使用说明

---

## 温度控制

- 在首次接通冰箱电源之后，制冷系统自动把冷藏室和冷冻室冷却到预设的温度。
- 冷却时间在2到3小时之间。
- 无论是在炎热夏季还是寒冷冬季，都可以利用控制面板分开更改并精确控制两个储存室的温度，温度控制都与环境温度和湿度无关。
- 建议你在最初24小时内，每4个小时检查一次冰箱制冷情况。
- 如果发现冰箱不正常制冷，联系安装人员或接受过斐雪派克专业培训和支持的维修技术人员确认冰箱是否正常工作。立即把食物储存在另一台冰箱或冷柜里，防止食物腐败变质。

### 调节冷藏室温度

在打开冷藏室门时，内部指示灯自动亮。冷藏室温度用亮灯数表示。

- 如要调高温度，按**+**按钮。亮灯数相应增加。
- 如要调低温度，按**-**按钮。亮灯数相应减少。
- 亮灯数少表示冷藏室温度较低。

### 调节冷冻室温度

- 按一次**□**按钮，冷冻室指示灯亮。
- 如要调高温度，按**+**按钮。亮灯数相应增加。
- 如要调低温度，按**-**按钮。亮灯数相应减少。
- 亮灯数少表示冷藏室温度较低。注意：如果连续按**□**按钮，自动在冷藏室和冷冻室之间来回切换。再次打开门时，控制面板自动显示冷藏室设置。

# 使用说明

## 开门报警器

- 在打开冷藏室门90秒之后，报警器发出蜂鸣声报警；在打开冷冻室门60秒之后，报警器发出蜂鸣声报警。
- 如果任一扇门在此时间之后仍然敞开着，报警器每30秒发出一声蜂鸣声报警，持续报警时间为5分钟。
- 如果任一扇门敞开时间长达5分钟甚至更长时间，报警器发出连续蜂鸣声报警，储存室照明灯熄灭。只有在关上门之后，报警器才停止报警。

## 报警静音

- 如要激活此功能，按一次 $\square$ 按钮。
- $\square$ 按钮上面的指示灯亮，表示电器警报静音了。
- 如果门敞开5分钟甚至更长时间，储存室照明灯熄灭，正常开门报警器处于暂停状态。
- 在20分钟之后停用**警报静音**功能。
- 如要人工停用此功能，再按一次 $\square$ 按钮。
- 关门也能停用**警报静音**功能。

## 按钮静音

可以利用**按钮静音**功能消除按按钮时发出的所有声音。

- 如要激活**按钮静音**功能，按住 $\square$ 按钮4秒钟。
- 控制面板上的 $\text{🔇}$ 图标亮。
- 在激活**按钮静音**功能之后，消除按按钮时发出的所有声音。
- 开门报警器和**冰镇**报警器仍然正常工作。
- 如要停用此功能，按住 $\square$ 按钮4秒钟。 $\text{🔇}$ 图标熄灭。

## 童锁

可以利用**童锁**功能禁用控制面板上的所有按钮。在清洁电器时，此功能很有用。

- 如要激活**童锁**功能，同时按住 $\text{—}$ 按钮和 $\text{+}$ 按钮4秒钟。
- 控制面板上的 $\text{🔒}$ 图标亮。
- 在按任何一个按钮时，报警器发出几声蜂鸣声，告诉你按钮被禁用了。
- 如要停用此功能，同时按住 $\text{—}$ 按钮和 $\text{+}$ 按钮4秒钟。
- $\text{🔒}$ 图标熄灭。

## 安息日模式

在激活此模式之后，显示器、所有报警器和照明灯停用80个小时。

- 如要激活**安息日**模式，同时按住 $\text{🔒}$ 按钮、 $\square$ 按钮和 $\text{—}$ 按钮4秒钟。
  - 控制面板上的 $\text{🌙}$ 图标亮。
  - 如要人工停用此功能，同时按住 $\text{🔒}$ 按钮、 $\square$ 按钮和 $\text{—}$ 按钮4秒钟。
- 注意：如果冰箱在**安息日**模式下断电，在恢复供电之后继续处于**安息日**模式。

# 使用说明

## 在开始使用制冰机和饮水机或自动制冰机之前

- 确保根据随机提供的安装指南正确安装制冰机和饮水机系统。
- 检查冰箱是否接通电源。
- 在使用冰箱之前先接通电源制冷至少2小时。
- 执行本**用户指南**所述的所有冲洗步骤，确保水过滤器达到最佳性能。

## 取水器（仅制冰机和饮水机组合型冰箱）

### 冲洗水过滤器

- 按取水开关放掉4升水。
  - 可能会有碳残留物随水流出。碳残留物无害处，在冲洗过程中随水流出是正常现象。
- 等4分钟再冲洗一次。
- 再放掉4升水。现在可以正常使用取水器了。
- 取水口在未来几天内可能会滴少许水，这是取水器里的滞留空气随水排出的缘故。

### 取水

- 取水器设计独特，可以一只手操作。
- 取水时，用玻璃杯或容器轻按取水开关。
- 把玻璃杯移离取水开关即可让水流停止。
- 用力按取水开关并不会加快取水器出水速度或增大出水量。







取水器

## 重要!

为了避免造成财物损失或人身伤害，切勿把手、手指或物体放在取水口下面。

## 取水器锁

可以激活**外置显示器**上的**取水器锁**锁住取水器。在清洁**外置显示器**或冰箱旁边有儿童时，这很有用。

- 如要激活**取水器锁**，按住****按钮4秒钟。****按钮上面的指示灯亮。
- 在按取水开关时发出几声蜂鸣声，告诉用户不能取水。
- 如要停用**取水器锁**取水，按住****按钮4秒钟，****按钮上面的LED指示灯亮。

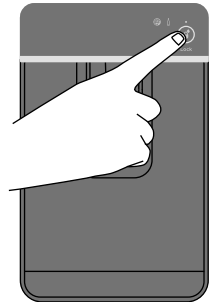

取水器锁

# 使用说明

## 自动制冰机

在接通自动制冰机电源之前，必须先安装水过滤器（参看**安装指南**），并冲洗过滤器除去所有杂质或滞留空气。

- ① 如要激活自动制冰机，按一次**电源**按钮。**电源**按钮上面的指示灯亮，表示制冰机通电了。
- ② 同时按住**减**按钮和**加**按钮4秒钟，然后关门。冰盘把水倒入下面的储冰盒。只有在关门之后，冰盘才倒水。
- ③ 重复第2步除去储冰盒在制造和运输过程中附着的灰尘。
- ④ 倒掉储冰盒里的水，擦干储冰盒放回去。
- ⑤ 在接通制冰机电源之后，第一盒冰块可能会有褪色现象，这是冲洗过程中的正常现象，无害处。倒掉第一盒冰块。现在可以正常使用制冰机了。
  - 对于制冰机和饮水机组合型冰箱，在制2-3盒冰块之后，水过滤器达到最佳过滤性能。
  - 对于制冰机型冰箱，在制4-5盒冰块之后，水过滤器达到最佳过滤性能。

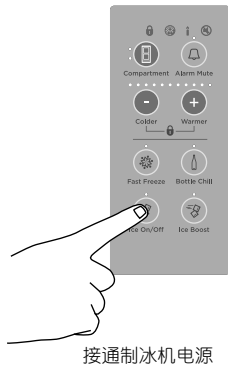

在下列情况下断开制冰机电源：

- 自来水停了几个小时。
- 要取出储冰盒一段时间。
- 要外出度假。

## 收集冰块

自动制冰机每3-4小时可以制八块冰，具体时间视冷冻室温度和开门次数而定。

- 冰盘注满过滤过的水。
- 在水结成冰之后，把冰块从冰盘里弹出来放入下面的储冰盒。
- 继续制冰至储冰盒装满为止，在取出储冰盒里的冰块之后继续制冰。
- 在激活**快速制冰**功能之后，在标准制冰速度基础上把制冰速度提高30%。在24小时之后自动停用此功能。
- 如果需要大量冰块，可以取出储冰盒，用冷冻室里的上果蔬盒储冰。
- 用冰铲把冰块整齐放在储冰盒里可以最大限度地提高储冰量。
- 如果不频繁食用冰块，陈冰块会变得不新鲜。定期倒掉储冰盒里的陈冰块，然后用温水冲洗干净。擦干储冰盒，然后放回正确位置。

## 重要！

**当冰箱处于工作状态时，避免接触制冰机弹出机构运动部件，切勿把手指放在自动制冰机弹出机构上。**

# 使用说明

## 水过滤器

位于冰箱正面底部的过滤器把冰箱制冰用水中的杂质过滤掉。每6个月更换一次滤芯。

- 在需要更换过滤器时，控制面板显示更换图标.
- 可以在fisherpaykel.com上购买备用滤芯，也可以联系斐雪派克客户服务部购买。备用滤芯上的标签注明滤芯详细信息。过滤器附有备用滤芯安装说明。

重设过滤器图标：



- 同时按住 $\square$ 按钮和 $\oplus$ 按钮4秒钟。
- 在重设过滤器图标之后，控制面板不显示图标。

### 重要!

- **建议你从安装时就开始使用过滤器。**
- **在更换过滤器之前切勿重设过滤器图标，否则过滤器监视结果不准确。**

禁用过滤器图标：

如果不安装过滤器，可以禁用过滤器图标。

- 如要禁用过滤器图标，同时按住 $\square$ 按钮、 $\square$ 按钮和 $\oplus$ 4秒钟。  
内外控制面板上的图标闪烁。
- 如要启用过滤器图标，同时按住 $\square$ 按钮、 $\square$ 按钮和 $\oplus$ 4秒钟。  
控制面板和外置显示器上的图标闪烁两次。

## 外部

### 不锈钢门外表面

- 用柔软抹布蘸温热洗洁精水擦拭门外表面。
- 用无绒布擦干门。
- **切勿**使用不锈钢清洁剂或溶剂，否则会损伤门面。

### 其他外表面

- 用柔软抹布蘸温热洗洁精水擦拭其他所有外表面。
- 用清水擦洗干净，然后用干净无绒布擦干。
- 在清洁定制门板时，要遵循制造商的清洁说明。

### 门封条

建议每三个月用牙刷蘸温热洗洁精水清洁一次磁性门封条。

### 外置显示器和取水器（仅制冰机和饮水机组合型冰箱）

激活**取水器锁**功能防止水流出，参看**取水器锁**部分。用柔软潮湿无绒布擦拭取水开关和面板。

### 集水盘（仅制冰机和饮水机组合型冰箱）

- 把集水盘从取水器板上取下来擦拭**(A)**。
- 把集水盘拉开分成两半**(B)**。
- 用柔软无绒布蘸温热洗洁精水擦拭。
- 用清水冲洗干净，然后用干净无绒布擦干。
- 把集水盘的两半卡到一起。
- 把集水盘放回取水器板上。

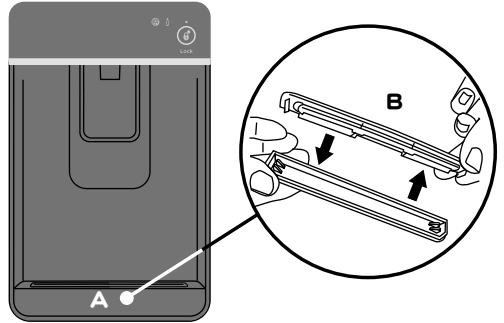

清洁集水盘

## 踢脚板护栅和过滤器

冰箱配备踢脚板护栅和过滤器保护内部工作部件。建议你在（每6个月）更换滤芯时清洁护栅和过滤器。

箱前面地板上的灰尘，保持通风口畅通。

- 如果家里有扬尘，或者家里的宠物换毛，需要更频繁地清洁冰箱。

## 重要!

- 为了最大限度地提高效能，定期用吸尘器吸冰

### RS90型

- ① 清洁踢脚板护栅和过滤器
- ② 把手指伸进踢脚板护栅左右两边的方孔里拆卸护栅。向外拉踢脚板护栅(A)。
- ③ 把手指伸进踢脚板过滤器左右两边的方孔里拆卸过滤器。向外拉踢脚板过滤器(B)。
- ④ 用柔软无绒布蘸温热洗洁精水擦拭护栅和过滤器。
- ⑤ 用清水冲洗干净，然后用干净无绒布擦干。

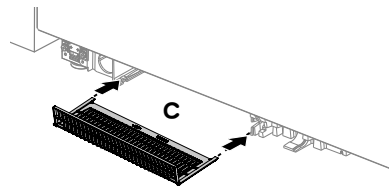
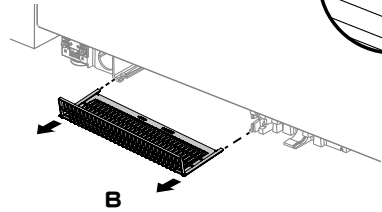
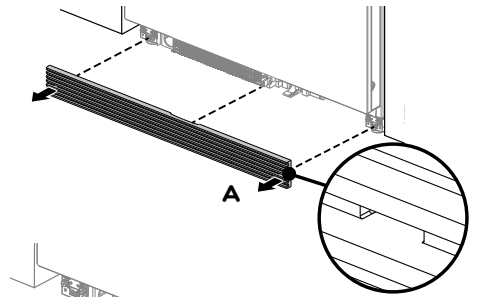

- ⑥ 重新安装踢脚板过滤器和护栅
- ⑦ 在重新安装踢脚板过滤器时，把过滤器滑动片放在滑轨上，然后向后推过滤器卡到冰箱上(C)。
- ⑧ 在重新安装踢脚板护栅时，确保正确调整踢脚板内的垫片。对准固定钩，然后用力推护栅卡到冰箱上(D)。

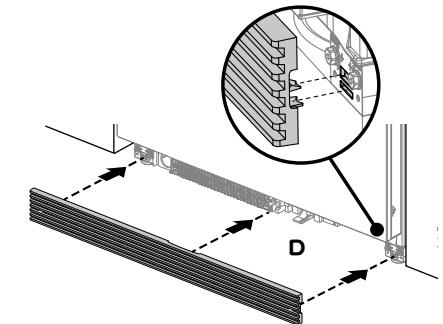

## 内部

- 必须让冰箱内部保持清洁，防止食物在储存期间受污染。
- 冰箱储存的食物量和种类，决定了应该多久清洁一次冰箱内部（最好1-2个星期清洁一次）。
- 为了便于清洁冰箱，先取出冰箱里的所有食物，然后拆卸所有玻璃搁板、门搁架和果蔬盒。
- 切勿用刺激性化学品、研磨剂、氨水、氯水、漂白剂、浓缩洗涤剂、溶剂或擦洗垫擦拭电器任何部位。部分化学品可能会损坏电器。
- 用柔软抹布蘸温热洗洁精水擦拭所有外表面。用清水冲洗干净，然后用干净无绒布擦干。

## 悬臂式玻璃搁板

- 用柔软无绒布蘸温热洗洁精水擦拭。
  - 用清水冲洗干净，然后用干净无绒布擦干。
- ① 在拆卸玻璃搁板时，双手握紧搁板前沿和后沿。
  - ② 向上提起搁板使其脱离后支承凸缘。
  - ③ 向外拉搁板。

## 单瓶架

- 用柔软无绒布蘸温热洗洁精水擦拭。
- 用清水冲洗干净，然后用干净无绒布擦干。

## 湿度控制系统

- 建议在清洁果蔬盒上面的玻璃搁板时，只用柔软无绒布蘸温热洗洁精水擦拭。
- 用清水冲洗干净，然后用干净无绒布擦干。
- 在清洁安装在玻璃搁板底面的湿度控制盖时，不需要拆卸湿度控制盖。
- 用潮湿无绒布擦拭湿度控制盖上的沟槽即可。



# 清洁保养

---

## 深果蔬盒和浅果蔬盒

用柔软无绒布蘸温热洗洁精水擦拭。用清水冲洗干净，然后用干净无绒布擦干。

- ① 在拆卸果蔬盒时，利用滑轨向外拉果蔬盒，确保果蔬盒是空的。
- ② 握住果蔬盒两边，然后用力向上提起果蔬盒使其脱离固定片。
- ③ 向外拉出果蔬盒，然后把两个滑轨推回冰箱里。
- ④ 在重新安装果蔬盒时，拉出两个滑轨，然后把果蔬盒放在滑轨上。
- ⑤ 把果蔬盒慢慢推到滑轨上，直到果蔬盒卡到滑轨上为止。  
确保果蔬盒固定片卡到滑轨上方可使用冰箱。

## **重要!**

**滑轨预先润滑过，确保果蔬盒开关顺畅。**

**在使用过程中不需要润滑滑轨。切勿清洁滑轨上的润滑油，否则会影响滑轨正常滑动。切勿把滑轨浸泡在水里。**

## 冷冻室果蔬盒和冷冻室托盘

在不需要清洁冷冻室时，取出冷冻室果蔬盒和冷冻室托盘。用柔软无绒布擦拭即可。

## 储冰盒

- 建议你定期清洁储冰盒，定期倒掉储冰盒底的所有陈冰块。不需要清洁制冰机部件。
- 用柔软无绒布蘸温热洗洁精水擦拭即可。用清水冲洗干净，然后用干净无绒布擦干。
- 确保冰铲始终位于储冰盒正面。
- 建议你在外出度假之前断开制冰机电源。参看‘自动制冰机’部分。
- 在度假结束回家之后，接通自动制冰机电源，倒掉第一盒冰块。参看自动制冰机部分。

## **外出度假**

建议你外出度假时让冰箱处于工作状态。

## **制冰机和饮水机组合型冰箱**

- 按控制面板上的电源开关断开制冰机电源。
- 关闭冰箱水阀。
- 回家后打开冰箱水阀。
- 放掉4升水，确保水箱再次注满饮用水。
- 接通制冰机电源。
- 倒掉第一盒冰块。

## 最佳食物处理

- 只把质量好的新鲜食物放入冰箱储存。
- 买来的易腐烂食物应尽快放入冰箱储存。如果在室温下储存食物，食物变质速度加快，会滋生有害微生物。
- 肉、禽肉和海鲜等食物应该用合适的包装材料进行包装或密封，防止食物脱水、变色、口感变差和串味。
  - 建议把这些食物放在冰箱底层搁架上或果蔬盒里储存，防止汁液溢出污染其他食物。
- 确保把热食和热饮自然冷却，然后再放入冰箱储存。如果把热食放入冰箱储存，可能会造成其他食物温度升高影响储存效果。还可能会造成密封食物产生不希望的冷凝水。
- 饮料最好放在门搁架或瓶架上储存。
- 确保把生食和熟食分装在不同的密封容器里储存，防止发生交叉污染。
- 在建议的储存时间内食用储存的食物。扔掉有变质腐败迹象的食物。
- 尽量减少开门次数，让冰箱内部保持最佳储存温度。
- 建议你在采购食物回来并把食物放进冷冻室之后，用**速冻**功能迅速冷冻食物。此功能确保让采购回来的食物在最短时间内迅速冷冻，既能保证食物新鲜度，又能延长食物保质期。

## 在冷藏室储存的食物

- 建议你黄油和奶酪等奶制品储存在带盖子的门搁架上，防止与其他食物串味。
- 鸡蛋应该放在包装盒里储存，防止其他食物的气味进入多孔蛋壳内。

## 在冷冻室储存的食物

- 建议你只在激活**冰镇**功能之后冰镇碳酸饮料。
  - 切勿在不激活此功能的情况下把碳酸饮料放入冷冻室。饮料冰镇时间过长会结冰，可能会造成瓶子/罐体爆裂。
- 确保放掉包装里的空气，防止形成大冰块和冷冻食品表面干燥变硬。
- 建议你食物放在冷藏室里解冻，让食物新鲜度和质量保持不变。确保不再重新冷冻已部分解冻或全面解冻的食物，而应立即烹饪此类食物。

## 故障

- 记录打开冷藏室门时发出的警报声次数。
- 记录内置控制面板显示的温度指示灯数量和顺序，然后联系接受过斐雪派克专业培训和支持的维修技术人员安排维修事宜。可以访问fisherpaykel.com报修，也可以联系客服中心报修。
- 如要让故障报警器静音，可以按内置控制面板上的任何按钮。

## 冰箱正常工作响声

ActiveSmart™冰箱具备最佳节能和制冷性能。因此，它可能产生与你使用的旧冰箱稍有不同响声。

正常工作响声包括：

- 风扇气流声。ActiveSmart™冰箱配有风扇，风扇可以在需要时变速。在制冷过程中，例如在频繁开门之后，冷藏室和冷冻室里的冷气流在风扇驱使下循环会产生气流声。这是正常现象。
- 破裂声或爆破声。在激活自动除霜功能之后，可能会产生破裂声或爆破声。
- 流水声。这是系统里的液体制冷剂发出的声音，听起来像沸水声或潺潺溪流声。
- 在关上冷冻室门之后，可以听到嘶嘶声。这是进入冷冻室的热空气突然冷却与外部空气之间的压差造成的。
- 嗡嗡声。这是压缩机工作时发出的响声，属于正常现象。
- 门封条响声。门封条长期聚集尘土和污垢通常会造成本类噪声。参看‘清洁保养’部分。
- 制冰机和取水器响声：
  - 电机工作（低沉嗡嗡声）。
  - 给制冰机和/或水箱注水发出的流水声。
  - 水阀开关（嘶嘶声）。
  - 冰盘取冰（破裂声）。
  - 冰块落入储冰盒（低沉撞击声）。
- 在下列情况下也可能会发出响声：
  - 箱体不水平
  - 地面不平或不结实
  - 放在搁架/搁板上的瓶子或缸子晃动发出咔哒声

# 故障排除

如果电器有问题，先检查下列各点，再联系当地接受过斐雪派克专业培训和支持的维修技术人员或客户服务中心安排维修事宜。

产品零件和配件可以在斐雪派克客户服务中心购买，也可以在fisherpaykel.com网上购买（此项服务仅限于所选的市场）。

## 所有型号

问题	可能的原因	解决办法
电器不工作	电源插座没有电。	检查插头是否插好，是否接通电源。  把另一台电器的电源插头插入同一个插座看看是否有电。  检查室内熔断器是否完好。
	照明灯发生故障。	用户不能维修照明灯。联系当地接受过斐雪派克专业培训和支持的维修技术人员安排维修事宜。
	冰箱不工作。	检查冰箱连接的墙壁插座或隔离开关是否通电。
电机长时间工作	天气炎热。	尽量减少开门次数，让内部温度保持稳定。
	频繁开门。	
	刚放了大量食物。	
	温度设置得太低。	
储存室温度太高	门密封不好。	检查冰箱是否水平，门封条是否干净。参看 <b>清洁保养</b> 部分。
	温度设置不当。	参看‘使用说明’部分。
	频繁开门。	尽量减少开门次数，让内部温度保持稳定。
冷藏室里的食物出现冷冻现象	刚放了大量食物。	
	温度设置不当。	参看‘使用说明’部分。
有异常响声	食物放在气流出口正前方。	把易冻食物移离搁板背面中央位置。
	箱体不稳或不水平。	参看 <b>安装说明书</b> 。
在打开冷藏室门时，故障报警器发出警报声	冷冻室在除霜。	这是正常现象。
		记录警报声次数，然后记录内置控制面板显示的温度指示灯数量和顺序。 联系客服服务中心。
果蔬盒里有水	水果和蔬菜散失的水分形成的冷凝水。	有少量冷凝水对水果和蔬菜储存有好处。  用抹布擦干水。
箱体表面发热	这是正常现象。	

# 故障排除

所有型号		
问题	可能的原因	解决办法
冷藏室/冷冻室外表面有冷凝水	在湿度很大的情况下属于正常现象。	擦干即可。
冷藏室里有冷凝水	频繁开门或开门时间长。	尽量减少开门次数。
	门封条漏气。	检查门封条是否平整，是否能密封紧。
	在湿度很大的情况下属于正常现象。	擦干即可。
托盘/果蔬盒滑进滑出不顺畅	食物包装袋卡在滑轨上。	检查并确保托盘/果蔬盒后面没有食物或食物包装袋被卡住。
冰块有异味	包装密封不好可能会串味。	倒掉冰块，然后清洁储冰盒。参看‘清洁保养’部分。
		把气味浓烈的食物包装好或盖好。
门封条响声大	可能是尘土和/或污垢太多。	参看‘清洁保养’部分。
门关不上	有障碍物妨碍关门。	移开障碍物。
自动制冰机不工作	没有接通制冰机电源。	接通制冰机电源，参看‘自动制冰机’部分。
	水阀关了，或者没有接水阀。	连接水阀。
	冷冻室不工作。	联系客户服务中心。
	水压太小。	检查水压。
	水管打结/被压扁。	检查水管是否打结/被压扁。
	过滤器阻塞。	可能需要更换水过滤器。
冰块有异味	包装密封不好可能会串味。	取出储冰盒，轻轻敲掉粘在上面的冰块。放回储冰盒。
		倒掉冰块，然后清洁储冰盒。参看‘清洁保养’部分。
	进水有异味	把气味浓烈的食物包装好或盖好。
水结冰速度慢	门没有关严。	可以在fisherpaykel.com上购买备用滤芯，也可以联系斐雪派克客户服务部购买。
	冷冻室温度设置太高。	检查水压。
		更换滤芯。可以在fisherpaykel.com上购买备用滤芯，也可以联系斐雪派克客户服务部购买。过滤器附有备用滤芯安装说明。

# 故障排除

## 仅制冰机和饮水机组合型冰箱

问题	可能的原因	解决办法
冰块有水/冰块 粘在一起	冷冻室开门时间太长。 环境温度高。 储冰盒取出冷冻室后放置时间太长。 随着时间的推移，冰块粘在一起。	用冰铲轻轻敲打冰块把它们分开，如果粘结严重，倒空储冰盒重新制冰。
水有异味	冰箱长时间闲置不用。	冲洗过滤器。放掉4升水，确保水箱再次注满饮用水。
水质差	冰箱长时间闲置不用。	冲洗过滤器。放掉4升水，确保水箱再次注满饮用水。
取水器不工作	水阀关了，或者没有接水阀。 可能水管阻塞了。 在首次安装时，可能是水管里有滞留空气。 过滤器阻塞，需要更换过滤器。	打开水阀。 检查水管是否打结或漏水。 让取水器放掉4升水排除水管里的滞留空气。
第一杯水是温 热水	水箱里的水结冰。 取水器长时间闲置不用。 水箱里原有的水用完了。	更换滤芯。可以在fisherpaykel.com上购买备用滤芯，也可以联系斐雪派克客户服务部购买。 把冷藏室和冷冻室的温度设置为较高温度。 倒掉第一杯水。 等新注满的水冷却下来再取水。
滴水溢出集水盘	水箱里有滞留空气。 安装新过滤器。	冲洗过滤器。 放掉4升水，然后再释放取水开关2分钟。 再次放掉4升水。这样可以排出滞留在水箱和过滤器里的空气。
水流速下降	滤芯阻塞。检查过滤器更换图标是否亮。 水管打结。	更换滤芯。可以在fisherpaykel.com上购买备用滤芯，也可以联系斐雪派克客户服务部购买。
冷冻室结冰	冷冻室门没有关严。	移动冷冻室里的食物，把门关严。 检查并清洁门封条。
制冰机发出响声	制冰机正常工作。	参看‘用户警告和响声’部分。
冰块大小不均匀	水压过小或过大。	检查水压。

# 维修和保修

---

如要详细了解制造商的保修规定和维修联系人，参看随机提供的**维修和保修**小册子。

此产品仅供普通家庭（住宅）使用。此产品不得用于任何商业目的。如果用户把此产品用于商业目的，会影响产品保修。

填写并妥善保存供日后参考：

型号	_____
序列号	_____
购买日期	_____
购买人	_____
经销商	_____
城市	_____
省/市	_____
邮政编码	_____
国家	_____

**FISHERPAYKEL.COM**

© Fisher & Paykel Appliances 2019.版权所有。

本手册所述的产品规格适用于截止到发行之日所销售和描述的特定产品型号。本公司秉承不断改进产品之政策，上述规格可能随时会有变动。因此，请向当地经销商咨询，确保本手册所述的产品是当前销售的产品。

**CN**

**863895B 2019年7月**