

# FISHER & PAYKEL

## DISDRAWER™ 洗碗机

---

双型号

DD60DH19

单型号

DD60SHT19

用户指南

简体中文



# 目录

---

安全警告	5
首次使用	8
装餐具建议	10
洗涤程序	11
使用说明	12
洗涤选项	13
预约	15
按键锁和童锁	16
洗涤剂	17
光亮剂	20
水软化器	22
首选项	24
Wi-Fi 连接和远程模式	26
碗杯架	27
维护	31
故障排除	35
故障代码	38
制造商保修和服务指南	40
洗涤程序数据	41
标准测试	42



### 阅读并妥善保存本指南

在使用DishDrawer™洗碗机时遵循基本的安全预防措施，包括：

#### 常规

- 为了最大限度的降低火灾或爆炸风险，防止财产损失、人身伤害或死亡，必须遵守本指南中的说明。
- 如本用户指南所述，DishDrawer™洗碗机仅用于本指南所述的用途。
- 此电器仅供家用或下列场合使用：
  - 商场、办公室和其他工作环境的员工厨房
  - 农舍
  - 酒店、汽车旅馆和其他居住环境的客人
  - 床位加早餐居住环境
- 通过NSF 184认证的家用洗碗机不适合持有营业执照的餐饮业使用。
- 家用洗碗机仅使用建议的洗涤剂或光亮剂，把它们放在儿童够不到的地方。在每次洗涤程序结束之后，检查洗涤剂单元格是否空了。
- 在装要清洗的餐具时，切勿让锋利餐具划伤DishDrawer™洗碗机内盖，让锋利餐刀手柄朝上防止割伤手。
- 在使用DishDrawer™洗碗机过程中或结束之后，滤板可能很烫，切勿触摸滤板。
- 在正确安装所有面板之前，切勿使用DishDrawer™洗碗机。
- 切勿擅自改动控制器。
- 切勿滥用DishDrawer™洗碗机，不得坐在或站在洗碗机的抽屉里或碟架上。
- 不应让抽屉长时间处于打开状态，否则可能会绊倒人。
- 折叠式杯架用于放置茶杯、玻璃杯和厨具。如果折叠式杯架位于洗碗机内，切勿靠在杯架上，切勿用杯架支撑体重。
- 为了降低人身伤害风险，切勿让儿童在DishDrawer™洗碗机里面或上面玩耍。
- 在某些情况下，如果洗碗机闲置了两个星期或更长时间，热水加热系统里可能会产生氢气。氢气是爆炸性气体。如果热水加热系统闲置两个星期或更长时间，在使用DishDrawer™洗碗机之前打开所有热水龙头几分钟时间，让每个龙头里的水流出来，这样可以释放聚积的氢气。由于氢气是可燃气体，此时切勿吸烟，切勿使用明火。
- 部分洗碗机洗涤剂有强碱性。如不慎吞食，可能会极度危险。避免皮肤和眼睛接触洗涤剂，打开DishDrawer™洗碗机门时，让儿童远离洗碗机。
- 当DishDrawer™洗碗机工作时，切勿打开抽屉。
- 请务必按▶、▶或敲一下抽屉正面（DD\* I 型号）以暂停，并等到听到四声蜂鸣声后再打开抽屉。
- DishDrawer™洗碗机必须与电机组件、滤板、排水过滤器和喷淋臂一起使用。要确定这些部件是什么，请参阅“维护”部分。
- 注意不要装入餐具，以免内部盖子无法与抽屉正确密封。放置物品时应避免突出抽屉。
- 除非有成人监督，否则不得让儿童清洁和维护此电器。
- 切勿让儿童玩弄或攀爬此电器或任何报废电器。

## 安全警告

- 如果DishDrawer™洗碗机长期闲置不用，要断开洗碗机电源和水阀。
- 不得让儿童使用家用电器。必须让8岁以下儿童远离电器，除非始终有人看护他们。8岁以上儿童和有肢体、感官或精神障碍或缺乏经验知识的人士不应使用此电器，除非有成人监督他们，或者向他们解释清楚使用说明，且他们了解了可能会发生的危险情况。
- 如果使用洗碗机清洁剂除垢，建议你在除垢之后及时加洗涤剂执行一个洗涤程序，防止清洁剂损坏洗碗机。
- DishDrawer™洗碗机用于清洗普通家用厨具。切勿用DishDrawer™洗碗机清洗受汽油、油漆、铁锈、腐蚀剂、酸碱化学品污染的器物。
- 切勿清洗塑料厨具，除非塑料厨具标有可用洗碗机清洗等字样对于没有标注文字的塑料厨具，遵循塑料厨具制造商的建议。

### 安装

- 使用前必须按照安装说明安装和固定此DishDrawer™洗碗机。如果DishDrawer™洗碗机缺失安装说明书，可以致电授权修理店索取，也可以在本指南封底列出的Fisher & Paykel中文网站下载。
- 此电器必须由接受过Fisher & Paykel专业培训和支持的维修技术员安装和维修。
- 如果电源线破损，为了避免危险，必须请接受过Fisher & Paykel专业培训和支持的维修技术员或资深电工更换电源线。
- 确保用随机提供的支架把DishDrawer™洗碗机固定在相邻橱柜上，否则它可能会晃动，可能会造成洗碗机损坏或人身伤害。
- 如果此电器破损、发生故障、部分拆卸了、零件缺失或损坏、电源线或插头破损，切勿再使用。
- 切勿在DishDrawer™洗碗机附近存放或使用汽油或其他可燃性气体和液体。
- 连接到额定电压适合并有适当保护措施电源，避免电路过载。
- 确保电源线的位置不会被人践踏，不会绊倒人，否则会造成损坏或形成张力。
- 切勿把DishDrawer™洗碗机安装或贮存在温度低于冰点的地方或室外。
- 切勿用延长线或可携式电源插座（例如多孔插座）连接DishDrawer™洗碗机和电源。
- 此电器必须有接地保护。如果发生故障或损坏，接地保护给电流提供一条电阻最小的泄流通路降低触电风险。
- 此电器配有一条导线，它有设备接地线和接地插头。插头必须插入按当地法规和法令要求安装和接地的合适插座。设备接地线连接不当可能会造成触电隐患。如果你对电器接地是否正确存有疑虑，请咨询资深电工或接受过Fisher & Paykel专业培训和支持的维修技术员检查。
- 切勿改动电器配备的电源插头；如果插头与插座不匹配，请联系接受过Fisher & Paykel专业培训和支持的维修技术员或资深电工。
- 如果 DishDrawer™ 洗碗机作为永久连接的电器安装，此电器必须连接接地金属，永久性布线系统或设备接地线必须连接设备接地端子或此电器上的导线。

## 安全警告

---

### 维护

- 在进行清洁或维护之前，先断开电器电源。
- 在断开电器电源时，为了避免造成损坏，要拔下插头，切勿拉扯电源线或电源线与插头的结合部分。
- 除非本指南明确说明，否则切勿修理或更换电器的任何零件，切勿试图维修电器。建议联系接受过 Fisher & Paykel 专业培训和支持的维修技术人员或客户服务部。
- 保持电器周围地面清洁干燥，降低滑倒风险。
- 切勿在电器周围或下方堆放易燃物，例如棉绒、纸张、抹布和化学品。

## 首次使用

- 确保安装人员对照安装说明书上的最后核对表检查了所有项目。
- 阅读本用户指南，要特别留意“安全警告”部分。
- 除去并采用环保方法处置所有内外包装材料。回收利用自己可用的物品。

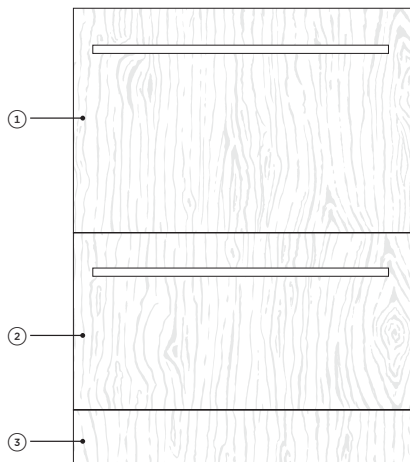

### DishDrawer™ 洗碗机功能

- ① 上部抽屉
- ② 底部抽屉
- ③ 踢脚板

双型号如图所示

### 控制面板概述

控制面板位于抽屉内部。打开抽屉将自动打开 DishDrawer™ 洗碗机。

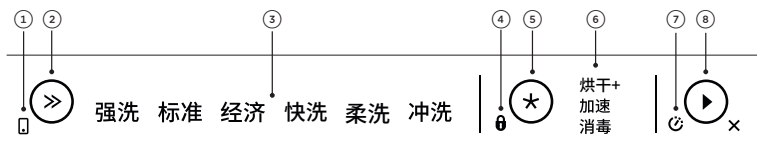

### 远程模式

- ① Wi-Fi 和远程模式指示灯
- ② 洗涤程序选择按钮
- ③ 洗涤程序指示灯
- ④ 锁指示灯
- ⑤ 洗涤选项选择按钮
- ⑥ 洗涤选项指示灯
- ⑦ 预约指示灯
- ⑧ 启动



## 首次使用

### 餐具

高温和洗碗机洗涤剂的结合可能会损坏某些物品。如有疑问，请参阅制造商的说明或使用手洗。

#### 刀叉和银器

所有刀叉和银器在使用后应立即冲洗以防止失去光泽，建议使用冲洗周期。银器不应与不锈钢接触，将它们混合会导致染色。从 DishDrawer™ 洗碗机中取出银质餐具，然后立即手动擦干。

#### 铝

洗涤剂会使铝餐具黯淡无光。光泽变化程度取决于铝餐具的质量。

#### 其他金属餐具

铁餐具和铸铁餐具会生锈，在其他餐具上留下污点。铜、锡和黄铜往往会留在里面。

#### 木餐具

木餐具通常对热和水比较敏感。常用 DishDrawer™ 洗碗机清洗可能会使质量下降。

#### 玻璃器皿

大多数玻璃器皿可以用洗碗机清洗。水晶器皿、雕花玻璃器皿和古董玻璃器皿可能会发生蚀刻现象，透明度下降。

#### 塑料餐具

某些塑料餐具遇热水可能会变形或变色。参看制造商的洗涤建议。可用洗碗机清洗的塑料餐具应放在下面，在清洗过程中不至于上浮、灌满水或掉到底架下面。

#### 装饰品

大多数现代瓷器可用洗碗机清洗。彩釉上绘有图案的古瓷器、带金边的瓷器和手绘瓷器可能不适合用机器清洗。

#### 胶粘餐具

用机器清洗胶粘餐具时，某些黏合剂会变软或溶解。

### 水硬度

硬水中的钙镁等矿物质含量很高。硬水会对 DishDrawer™ 洗碗机的洗涤效果造成不利影响，时间长了会造成零件损坏。玻璃器皿用硬水清洗会变得不透明，碟子会留下斑点或发白。不同地区的水硬度各不相同。

如果您居住在硬水地区，并且您的 DishDrawer™ 洗碗机没有内置水软化器，我们建议在家庭供水安装水软化器。

#### 如果您家里使用硬水

- 请参阅“粉末洗涤剂建议用量”部分。
- 使用光亮剂。建议您把光亮剂设置调高到 5 提高洗涤效果。有关详情，请参阅“首选项”部分。

定期使用洗碗机清洁剂/除垢剂除垢，或者在发现 DishDrawer™ 洗碗机有水垢时使用清洁剂/除垢剂除垢。

#### 如果您家里使用软水或软化水

- 避免使用过多洗涤剂。

## 装餐具建议

将餐具上的食物残渣全部清除后，再小心地装入抽屉。在把餐具放进抽屉时，确保底部旋转喷淋臂喷出的水可喷到所有区域。如果水流受阻，洗涤效果会下降。

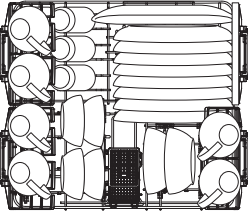

### 确保

- 喷淋臂旋转顺畅。
- 玻璃和其他易碎品稳定。
- 所有碟子面朝下。
- 盘子间隔均匀。
- 固定所有锋利刀具，避免造成人身伤害或电器损坏。

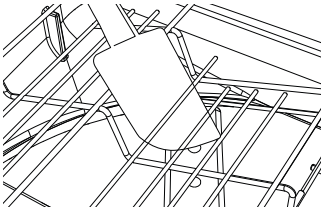

### 避免

- 排得过密。
- 餐具突出到碟架和刀叉篮下面阻碍喷淋臂旋转。
- 餐具高出抽屉。\*
- 折叠式杯架上的任何杯子阻碍水流。

\*标准抽屉型号的最大餐具高度为 280 毫米，高抽屉型号的最大餐具高度为 310 毫米。

## 洗涤程序

DishDrawer™ 洗碗机有很多洗涤程序，可以满足你的洗碗要求。给每次装的餐具选择最合适的洗涤程序，确保达到最佳洗涤效果。

经济洗程序是能源和水消耗量最高的程序。将洗碗机装满将有助于节约水和能源。餐具的预冲洗会增加水和能源的消耗，因此不建议使用。如果按照制造商的说明使用家用洗碗机清洗餐具，通常比手洗消耗更少的能源和水。

洗涤程序	说明
强洗	油污重的汤锅、平底锅和餐具
标准	油污重或隔夜未洗的餐具
经济	油污一般的餐具，节省水电
速洗	轻度脏污的餐具
精致	油污小、不耐高温的陶瓷餐具
冲洗	防止餐具干燥后有异味或污渍

### 设置洗涤程序



确保接通 DishDrawer™ 洗碗机电源，并加洗涤剂。  
按>>按钮滚动显示可用洗涤程序，显示器上所选洗涤程序对应的指示灯亮。



按▶按钮开始执行洗涤程序，并在 7 秒内关上门。

## 暂停洗涤

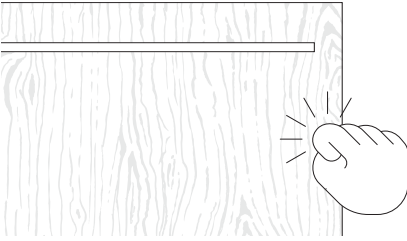

敲两下门。

等待三短一长音后再打开抽屉。在洗涤程序中途强行打开可能会造成损坏或受伤。

如果抽屉在 7 分钟内未重新启动，它将间歇性地发出提示音，直到重新启动。

## 恢复洗涤



如果要恢复，请按▶并关上抽屉。

## 取消洗涤



按住▶。

如果抽屉里有水，DishDrawer™ 洗碗机自动排水，然后断电停机。

## 洗涤选项

在设置洗涤程序之后，还可以选择下列其中一个洗涤选项。每次只能设置一个洗涤选项。

### 烘干+

提高最终冲洗温度，并延长烘干阶段的时长。

### 快速

使用额外的水和能源来缩短洗涤时间。

### 消毒

提高冲洗阶段的水温对餐具进行消毒。

洗涤程序	可用洗涤选项
强洗	烘干+，快速，消毒
标准	烘干+，快速，消毒
经济	不适用
速洗	烘干+
精致	烘干+，快速
冲洗	不适用

## 设置洗涤选项

1



确保接通 DishDrawer™ 洗碗机电源，加洗涤剂并选择洗涤程序。

2



按\*按钮滚动显示洗涤选项。显示器上所选洗涤选项对应的指示灯亮。

按▶按钮开始执行洗涤程序，并在 7 秒内关闭抽屉。

## 洗涤选项

### 使用消毒

消毒洗涤选项调节洗涤程序符合NSF 184第6节要求的消毒条件。在消毒程序运行期间，洗涤程序受到监控，以确保满足这些条件。

只有使用消毒洗涤改良剂的程序，才符合NSF 184第6节规定的条件。其他洗涤程序可能达不到消毒所需的温度。请参见前一页的表格，了解可使用消毒的洗涤程序。

水温必须达到70°C才符合消毒条件。在使用消毒选项之前，确保所有餐具都可以用洗碗机清洗。

如果在洗涤程序执行过程中中断洗涤程序或关闭水阀，可能达不到加热消毒要求。可能需要再次执行此程序。

### 如果消毒成功



洗涤程序正常结束。

### 如果消毒失败



打开抽屉时，警报声和消毒指示灯会闪烁。

- ① 检查水阀是否关闭了，洗涤程序是否中断了。
- ② 按住▶按钮停止蜂鸣声，再按一次清除警报代码。
- ③ 重置消毒程序，然后再次执行消毒程序。

有关更多信息，请参阅“故障代码”部分。

## 预约

预约可以将洗涤程序的启动时间延迟1-12小时。

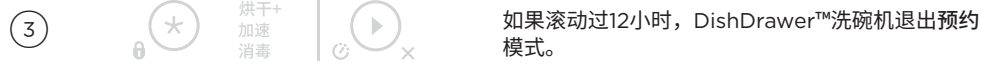

## 取消预约



## 按键锁和童锁

### 童锁

按键锁禁用选定抽屉的控制面板和门上的所有按钮。



#### 激活按键锁

按住★，直到听到提示音且⦿亮起。

### 童锁

童锁禁用控制面板和门上的所有按钮，并将选定的抽屉锁定为关闭状态。

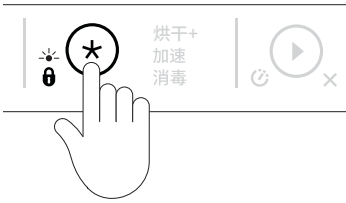

#### 激活童锁

按住★，直到您听到两个蜂鸣声，⦿亮起。

### 取消按键锁或童锁

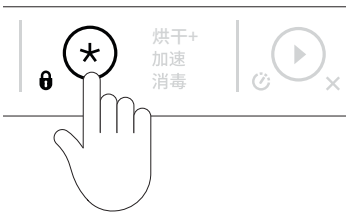

#### 如果抽屉打开时

按住★，直到⦿变暗。

#### 如果抽屉已关闭

在抽屉上敲三下。



## 洗涤剂

警告：洗碗机洗涤剂有强碱性。如不慎吞食，可能会极度危险。避免皮肤和眼睛接触洗涤剂，打开洗碗机门时让儿童和体弱人士远离洗碗机。在每次洗涤程序结束之后，检查粉末洗涤剂单元格是否空了。

### 不合适的洗涤剂

下列洗涤剂不合适，可能会损坏DishDrawer™洗碗机，致使保修失效。

- 洗涤液
- 洗衣粉
- 洗手液
- 肥皂
- 消毒剂

### 使用粉末洗涤剂

使用标记来帮助您测量正确的用量。请勿将药片或小袋放入分配器中。请参阅以下“粉末洗涤剂建议用量”制造商的指南。无需洗涤剂即可冲洗。

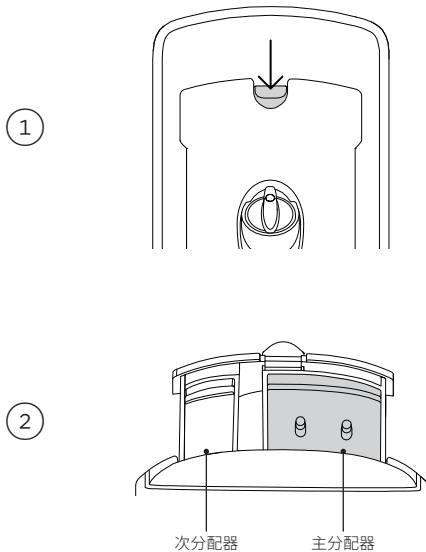

① 向下压卡扣打开分配器。检查分配器是否已空并干燥。

② 加入洗涤剂并关闭分配器，直到卡紧。  
在洗涤程序执行过程中，洗涤剂自动加入抽屉内。

在硬水中清洗油污重的餐具时，可能需要更多洗涤剂。请参阅“粉末洗涤剂建议用量”部分。

## 洗涤剂

### 使用洗碗块或多效洗涤剂

在硬水地区使用洗碗块可以提高洗涤效果。遵守制造商的说明。某些洗碗块或多效洗涤剂可能并非适合所有洗涤程序。

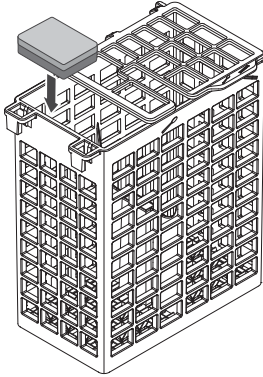

#### 放进刀叉篮

把洗碗块或多效洗涤剂放入刀叉篮，确保洗碗块或多效洗涤剂不直接接触碟子或刀叉。

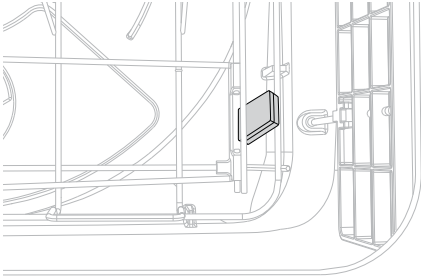

#### 直接放进抽屉

把洗碗块或多效洗涤剂放在碟架和侧壁之间，如图所示。

切勿放在抽屉底部，否则可能会影响喷淋臂旋转和洗涤效果。

## 洗涤剂

### 粉末洗涤剂建议用量

- 利用下表确定每个洗涤程序的最佳粉末洗涤剂用量。
- 如果您所在地区的水质较硬，可能需要更多洗涤剂。详情请参阅“水硬度”部分。

洗涤程序	每个抽屉的洗涤剂用量
强洗	2/3
标准	2/3
经济	2/3
速洗	1/3
精致	1/3
冲洗	不适用

## 光亮剂

光亮剂使玻璃器皿和餐具表面不留下水渍，防止金属表面形成污点。建议定期使用液体光亮剂达到最佳烘干效果。

在分配过程中，可能会听到脉冲声，这是正常现象。

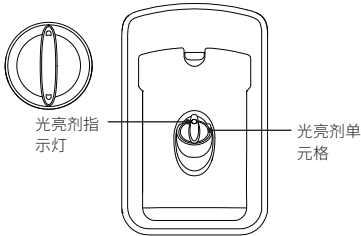

光亮剂单元格位于抽屉内，在洗涤剂单元格下方。  
光亮剂单元格可加入约50毫升光亮剂。

### 使用多少光亮剂

每次洗涤时分配的光亮剂剂量可能需要调整以适应您的用水条件。有关指导，请参阅“首选项”和“水软化器”部分。

### 何时补充光亮剂

- 如果指示灯亮起或闪烁亮红色，请重新填充光亮剂。
- 如果指示灯微弱地发亮或闪烁或者根本不亮，则无需重新填充 - 有足够的光亮剂供洗涤使用。

当使用浅颜色光亮剂时，指示灯的颜色可能不会像使用深色光亮剂时那么明显变暗。

## 如何补充光亮剂

①

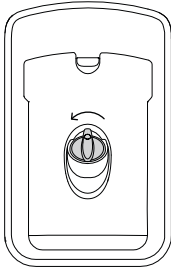

逆时针旋转插头并将其取下。

②

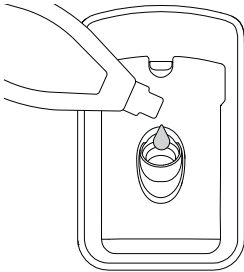

将光亮剂倒入开口处，注意不要溅到抽屉里。

任何意外溢出物都必须擦干净。如果不擦拭，溢出的光亮剂会导致过度起泡，这可能会导致服务电话不在保修范围内

③

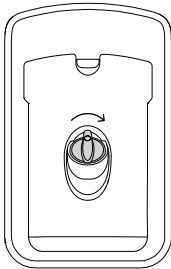

重新装上插头，顺时针旋转直至牢固。

确保手柄处于垂直位置时插头已关紧。

## 水软化器

盐槽必须始终装满颗粒盐软化洗碗水。建议不要使用食盐、岩盐或盐球等食用盐，否则它们含有的杂质会损坏水软化器。切勿往盐槽里加入洗涤剂或光亮剂，否则可能会损坏盐槽。

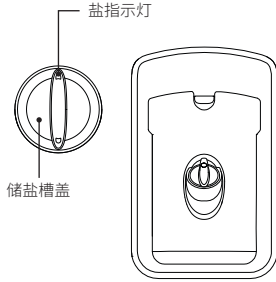

盐槽位于抽屉内，在洗涤剂单元格旁边。盐槽最多可装约350克盐（实际容量取决于所用盐的品牌和颗粒大小）。

双抽屉型：每个抽屉有一个独立盐槽。

### 水硬度建议

- 利用下表确定最佳水硬度设置。当地自来水公司应该可以协助你。
- 如果安装了家用水软化器，无论当地水硬度如何，硬度低于100ppm/6gpg的水都使用建议的洗涤剂用量。
- 如果水硬度超过625ppm/36gpg，DishDrawer™洗碗机的洗涤效果会逐渐下降。光亮剂应该设置为5。

设置	水硬度					
	PPM*	GPG**	°DH	°FH	°E / °CLARK	MMOL/L
0	0 - 100	0 - 6	0 - 5.6	0 - 10	0 - 7	0 - 0.1
1	100 - 250	6 - 14	5.6 - 14	10 - 25	7 - 17.5	0.1 - 2.5
2	250 - 350	14 - 20	14 - 19.6	25 - 35	17.5 - 24.5	2.5 - 3.5
3	350 - 450	20 - 26	19.6 - 25.2	35 - 45	24.5 - 31.5	3.5 - 4.5
4	450 - 550	26 - 32	25.2 - 30.8	45 - 55	31.5 - 38.5	4.5 - 5.5
5	550 - 625	32 - 36	30.8 - 35	55 - 62	38.5 - 43.8	5.5 - 6.2

## 水软化器

### 使用盐槽

当水软化器工作时，可能会发出响声，这是正常现象。

1

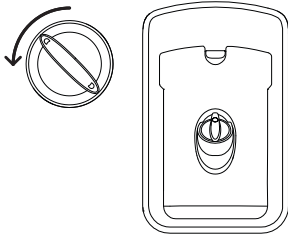

逆时针旋转把它取下来。

2

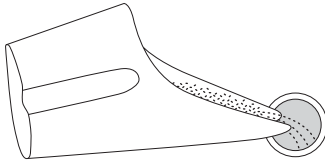

将盐放入盐容器中，慢慢把盐倒进盐槽。  
装满盐槽时，您可能会注意到水从水软化器溢出中排出。  
这是正常现象。

3

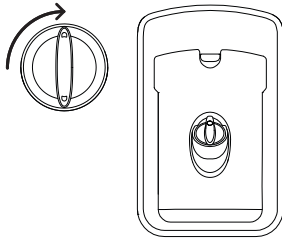

重新安装盖子，顺时针转动直至固定。  
如果您在装满盐槽后没有立即洗碗，我们建议您运行冲洗  
循环以去除任何盐水或溢出的颗粒。

### 在往盐槽里加盐时

如果盐指示灯变成红色，表示必须加盐了。如果盐槽指示灯变暗，表示盐槽里有足够多的盐。

## 首选项

可以在开始执行洗涤程序之前调整下列选项的任何设置。

### 光亮剂

控制光亮剂的分配量。有关详细信息，请参阅“光亮剂”部分。

### 水软化器

有关详情，请参阅“水软化器”部分。

### 自动开机\*

您的DishDrawer™洗碗机设置为在抽屉打开后自动开机30秒。此功能可以关闭。

### 自动锁

允许抽屉在关门30秒后自动锁定。必须禁用自动锁才能打开门。

### 声音

调整声音设置。设置为关闭时，除故障警报外，所有声音都将静音。

## 设置显示

选项	显示器	设置
光亮剂	☼ 烘干+ 加速 消毒	关 强洗 标准 经济 速洗 精致 冲洗 最大：5 * 强洗 * 标准 * 经济 * 速洗 * 精致 * 冲洗
水软化器	☼ 烘干+ 加速 消毒	关 强洗 标准 经济 速洗 精致 冲洗 最大：5 * 强洗 * 标准 * 经济 * 速洗 * 精致 * 冲洗
自动开机*	☼ 烘干+ 加速 消毒	开 * 强洗 标准 经济 速洗 精致 冲洗 关 强洗 标准 经济 速洗 精致 冲洗
自动锁	☼ 烘干+ 加速 消毒	开 * 强洗 标准 经济 速洗 精致 冲洗 关 强洗 标准 经济 速洗 精致 冲洗
声音	☼ 烘干+ 加速 消毒	开 * 强洗 标准 经济 速洗 精致 冲洗 关 强洗 标准 经济 速洗 精致 冲洗

\*适合作为安息日选项。



## 更改设置

1

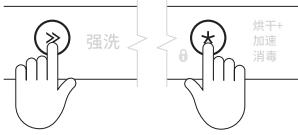

确保洗碗机不在洗碗，然后打开抽屉。  
同时按住>和\*四秒钟。

2



按\*，可滚动浏览可用选项。

3

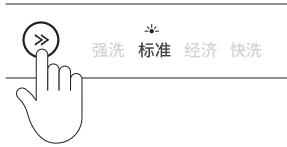

按>，可更改选项中的设置。洗涤程序指示灯将显示所选的设置。

4



按▶，保存新设置并离开首选项菜单。如果您想随时退出菜单，请按▶取消。

### 仅双抽屉型

您可以使用任一抽屉来更改设置。在选择一个抽屉更改首选项设置时，将设置两个洗碗机的首选项。

## WI-FI 连接和远程模式

电器可以连接家里的无线网，然后使用 app 进行远程。

### 开始

- 确保开启家里的 Wi-Fi 网络。
- 电器和手机均显示指导。
- 连接电器最长需要 10 分钟。
- 如需进一步指导和故障排除，请参阅 app。

### 在移动设备上操作：

下载应用程序。扫描以下二维码或在设备的应用程序商店中搜索“海尔智家”。

- ① 注册并创建帐号。
- ② 添加电器并设置 Wi-Fi 连接。



### 连接家里的 WiFi

确保没有正在进行清洗。按住 >> 5 秒。

当  闪烁时，请按照应用程序中的提示完成设置。



### 启用远程模式

按照上述步骤确保你的洗碗机已连接到Wi-Fi网络，然后按 >> 2秒钟。

### 禁用远程模式

如果抽屉处于锁定状态，则通过解锁并打开DishDrawer™洗碗机来禁用远程模式；如果抽屉尚未关闭，则等待7秒钟以允许远程模式超时。

### 刀叉篮

为了降低人身伤害风险，建议你让刀具和锋利厨具的手柄朝上。汤匙和刀叉混放在各个部份，不要让餐具紧贴在一起，确保水流顺畅。不要让不锈钢餐具接触银器，避免形成污点。

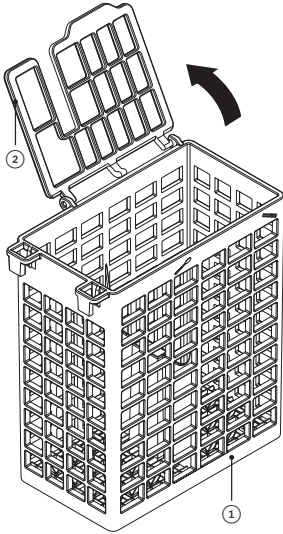

### 刀叉篮特点和配件

- ① 刀叉篮
- ② 防叠网

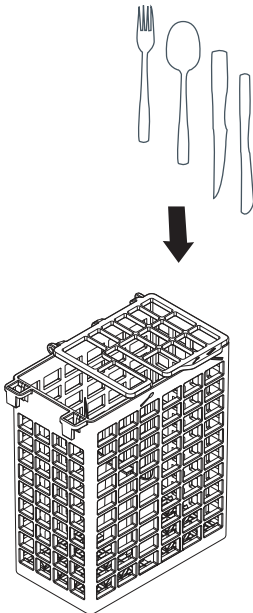

# 碗杯架

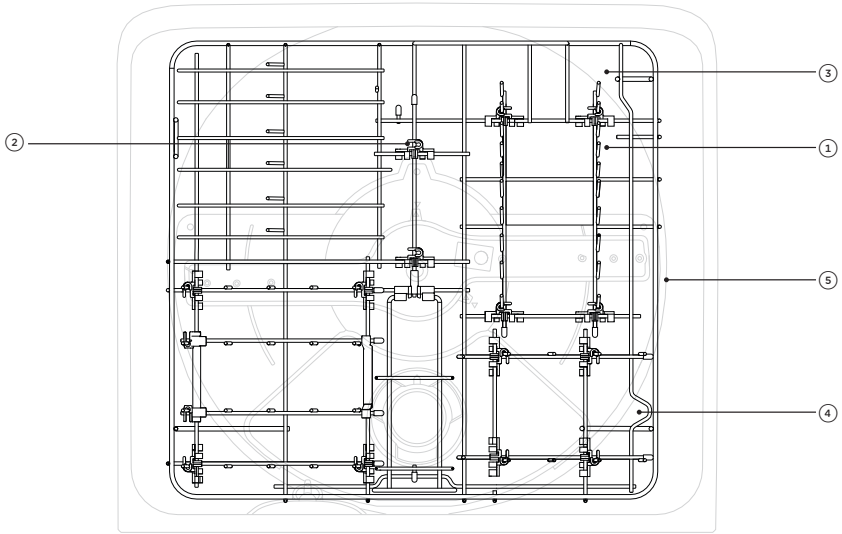

## 碗杯架

- ① 折叠式碟架
- ② 汤碗支架
- ③ 鱼盘支架

- ④ 活门
- ⑤ 底架

未画出：折叠式杯架、玻璃杯支撑

## 可折叠杯架

每个折叠式杯架可以单独折叠腾出抽屉空间，高度可以调节。

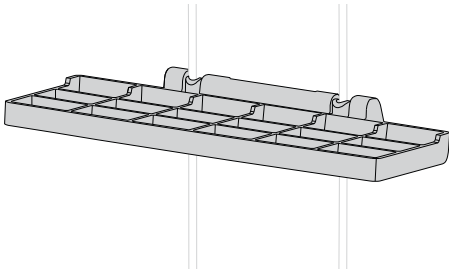

### 调节高度

- ① 向上折杯架松开杯架。
- ② 上下滑动杯架调节到合适高度。
- ③ 向下折杯架锁定位置。

## 碗杯架

### 玻璃杯支撑

这些可拆卸支撑夹使高脚玻璃杯更稳定。

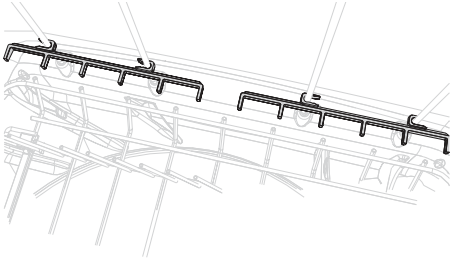

### 折叠式碟架

折叠碟架，腾出空间装汤锅或大餐具。

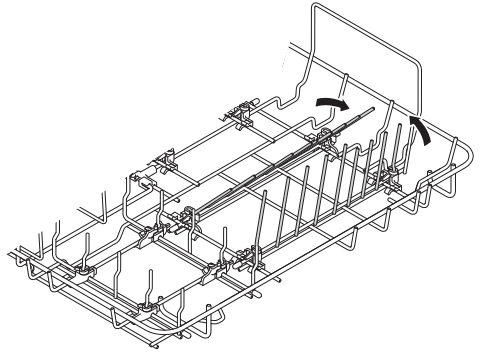
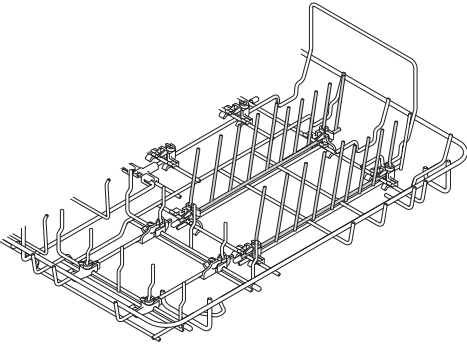

## 碗杯架

### 汤碗支架

汤碗支架用于装大汤碗、水瓶和其他深容器。如果不使用汤碗支架并增大碗碟空间，请向下折叠碟架。

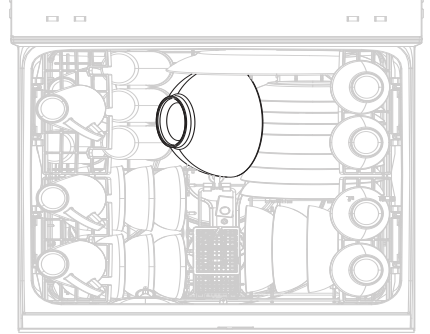
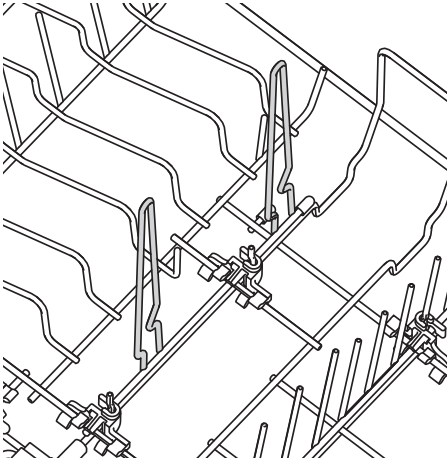

### 鱼盘支架

鱼盘支架用于装鱼盘等大浅盘和大盘子。切记让碟子面向抽屉内部。

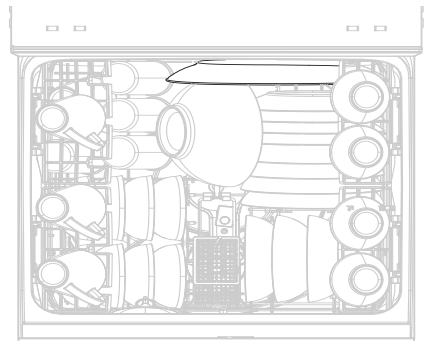
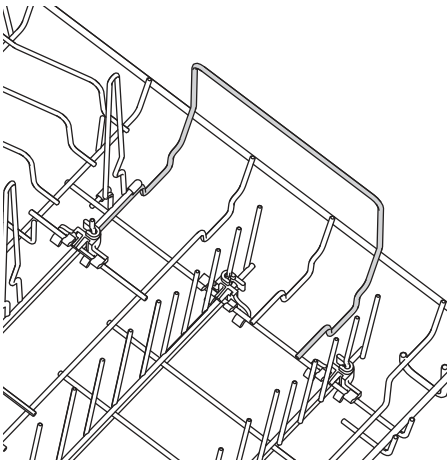

## 维护

在进行清洁或维护之前，先断开DishDrawer™洗碗机电源并让它冷却。

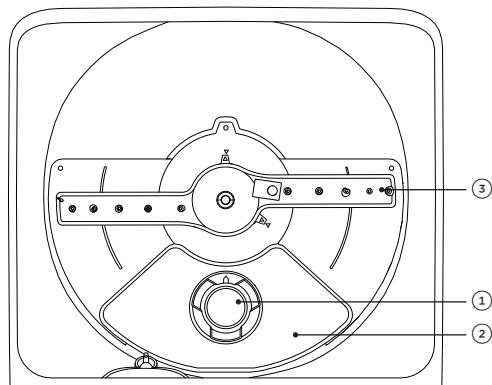

### 抽屉功能部件

- ① 排水过滤器
- ② 滤板
- ③ 喷淋臂

### 清洁表面

用干净湿抹布擦拭，然后用无绒布擦干。

建议你不要用下列清洁剂/清洁器，否则可能会损伤表面：

- 塑料擦洗片或钢丝球
- 有研磨作用的溶剂型家用清洁剂
- 酸性清洁剂或碱性清洁剂
- 洗手液或肥皂
- 不锈钢清洁剂或光亮剂
- 洗衣粉或消毒剂

### 清洁排水过滤器、喷淋臂和滤板

我们建议每月或有食物颗粒迹象时拆下并清洁每个抽屉中的排水过滤器和滤板。正常使用时，喷淋臂的清洁频率应较低。可以摇晃这些部件以去除任何异物，用热水清洗，用清水冲洗，然后用湿布擦干。

只有在正确安装好滤板、排水过滤器和喷淋臂之后方可使用DishDrawer™洗碗机。我们建议您在使用DishDrawer™洗碗机时始终将右手边的折叠碟架放在适当位置。

如果使用洗碗机清洁剂/除垢剂，必须在除垢之后立刻加洗涤剂运行一次洗涤程序，防止清洁剂/除垢剂损伤DishDrawer™洗碗机。

### 长期闲置不用

如果DishDrawer™洗碗机要闲置一段时间，建议你清洁抽屉，断开电源，关闭水阀，把抽屉稍稍拉出一条缝。

在DishDrawer™洗碗机长期闲置之后再次使用时，建议你在使用洗碗机之前先往抽屉里倒三杯水。这是为了润滑可能在闲置期间变干的零部件。

## 维护

为了便于取用排水过滤器和滤板，可以从右侧提起底座。注意不要撞到洗涤剂 and 光亮剂分配器。或者，取下餐具托盘并提起活门。详情请参阅“碗杯架”部分。

### 拆卸和清洁排水过滤器

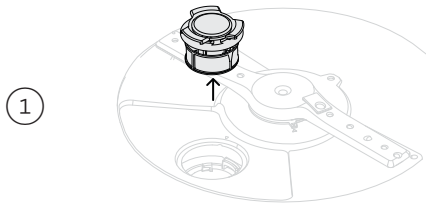

逆时针旋转排水过滤器并提起以将其取下。

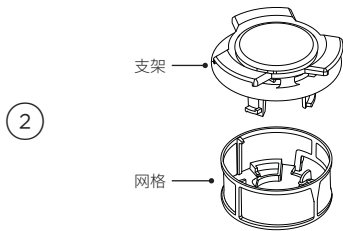

捏住网格的一侧并拉动，将支架和网格分开。

切勿尝试通过捏住两侧来移除网格，因为这可能会损坏过滤器。

用温热肥皂水擦洗过滤器，然后用清水冲洗干净。

### 更换排水过滤器

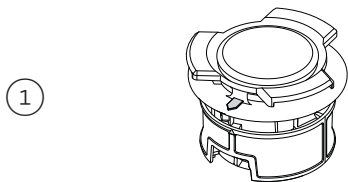

将排水过滤器网片卡回支架上并扭转，直到网片和支架上的箭头对齐。

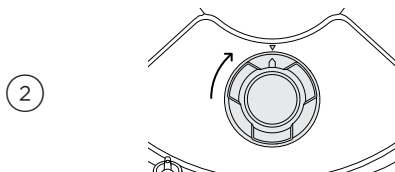

将排水过滤器推回抽屉中，顺时针旋转，直到过滤器上的箭头和抽屉底座对齐。



### 拆卸和清洁排水滤板

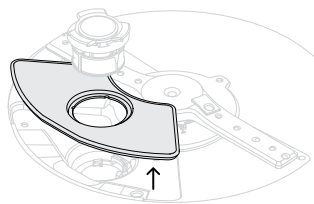

取下排水过滤器后，小心地将排水滤板向上抬起并取出。用温热肥皂水擦洗过滤器，然后用清水冲洗干净。

### 重新安装排水滤板

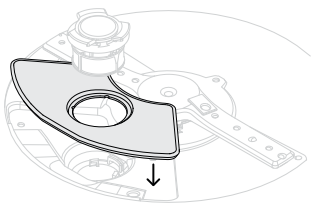

把排水滤板压进抽屉里的安装槽，确保安装槽里没有颗粒物。

### 拆卸和清洁喷淋臂

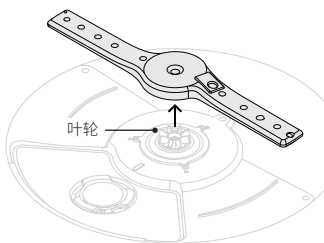

将喷淋臂从叶轮上提起。抖掉喷淋臂上的疏松残渣，用自来水冲洗干净，然后用湿抹布擦干。

### 重新安装喷淋臂

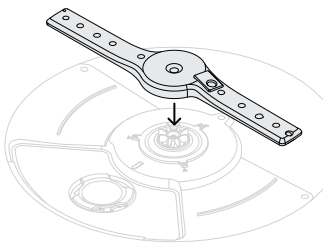

把喷淋臂重新安装在叶轮上。在重新安装喷淋臂时，确保喷淋臂旋转顺畅。

## 维护

### 防冻（仅限于寒冷地区）

如果DishDrawer™洗碗机安装在零度以下的寒冷地区，建议你做好防冻工作。

①

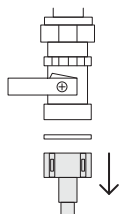

关闭水阀。

断开排水管和下水管，排空与水阀相连的进水管里的残留水。

②

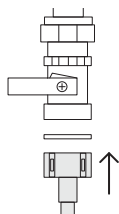

让软管、进水管和水阀里的水排到水桶或水盆里。

断开进水管和水阀、软管和下水管。

③

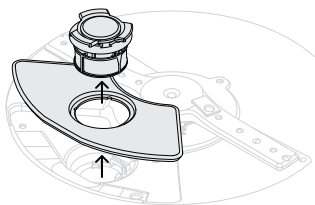

从抽屉底部取出排水过滤器和滤板。在更换之前，用海绵清除底部残留的水。

## 故障排除

问题	可能的原因	解决办法
餐具不干净	给碗碟选择的洗涤程序不合适。	给碗碟选择合适的洗涤程序。请参阅“洗涤程序”部分
	喷淋臂无法旋转。	确保没有物品阻碍喷淋臂的路径。确保喷淋臂安装正确并能自由旋转。
	抽屉装法不当。	请参阅“装餐具建议”部分。
	滤板或过滤器安装错误。	请参阅“维护”部分。
	滤板或过滤器堵塞。	清洁滤板和排水过滤器。请参阅“维护”部分。
	洗涤剂放入分配器的错误隔间。	洗涤剂必须放在大隔间内。请参阅“洗涤剂”部分。
	洗涤剂用量不合适。	请参阅“洗涤剂”部分并遵守洗涤剂制造商的说明。
	餐具上食物残渣过多。	在装餐具之前，先除去餐具上的所有食物残渣。
	喷淋臂上的喷水孔阻塞。	清洁喷淋臂。
	喷淋臂旋转受阻。	清除碟架下方的任何突出物，确保喷淋臂可以自由转动。
	硬水。	增加光亮剂设置和洗涤剂用量。请参阅“水硬度”部分。
硬水	增加光亮剂设置和洗涤剂用量。请参阅“水硬度”部分。 水软化器型号：提高水软化器设置。请参阅“水软化器”部分。 非水软化器型号：如果居住在水质非常硬的地区，请咨询水管工安装家用软化器。	
有泡沫	洗涤剂用量不合适。	请参看“洗涤剂”部分。
	碟子上有鸡蛋残留物。	在装餐具之前，先冲洗餐具上的过多鸡蛋残留物。
	光亮剂设置太大。	减小光亮剂设置。
	光亮剂分配器塞子未正确关闭。	确保塞子已拧紧，手柄处于垂直位置。请参阅“光亮剂”部分。

## 故障排除

问题	可能的原因	解决办法
漏水	排水管与下水管断开。	把排水管重新接到下水管上。
	没有接好进水管。	确保牢固连接进水管。
	其他漏水情况。	断开DishDrawer™洗碗机电源，并关闭水阀。联系客户服务部或授权服务中心安排维修事宜。
	光亮剂分配器塞子未正确关闭。	确保塞子已拧紧，手柄处于垂直位置。请参阅“光亮剂”部分。
敲门不暂停洗涤程序	敲门传感器安装或校准错误。	联系客户服务部安排维修事宜。
Disdrawer™洗碗机意外暂停	敲门传感器把轻拍声误认作敲门声。	联系客户服务部安排维修事宜。
抽屉打不开	童锁已开启。	关闭童锁。请参阅“按键锁和童锁”部分。“按键锁和童锁”
	激活了关抽屉时自动锁住。	敲一下门，在30秒钟内打开抽屉。
在洗涤过程中停电	家里或社区停电。	等到恢复供电时，从洗涤程序中中断处继续洗碗。
洗涤选项指示灯闪烁	发生故障。	请参阅“故障代码”部分。
断断续续发出蜂鸣声	DishDrawer™洗碗机暂停了。	打开抽屉并按下▶，然后关闭抽屉以继续执行程序。
DishDrawer™洗碗机不启动	没有连接电源。	连接电源。
	抽屉没有正确关闭。	确保关好抽屉。
	按键锁或童锁功能已开启。	关闭按键锁或童锁。请参阅快速入门指南以获取说明。
	不开始执行洗涤程序。	按▶。
	从按▶按钮到关抽屉，暂停时间太长。	打开抽屉按▶按钮，然后在7秒钟内关抽屉。
	DishDrawer™洗碗机处于演示模式。	联系客户服务部安排维修事宜。

## 故障排除

问题	可能的原因	解决办法
在洗涤程序结束之后，洗碗机发出风扇噪音	这是正常现象。风扇继续运转有助于烘干。	在设定时间结束之后，或者打开抽屉时，风扇自动停止运转。在关上抽屉之后，风扇可能继续运转。
在关上抽屉之后，即使不启动新洗涤程序，也发出风扇噪音	这是正常现象。在某些情况下，在洗涤程序结束之后关上抽屉，风扇继续运转。	不需要采取措施。在设定时间结束之后，风扇自动停止运转。
不添加粉末洗涤剂	洗涤剂单元格在加入洗涤剂之前受潮。	在添加洗涤剂之前，请清洁分配器并确保其干燥。请参阅“洗涤剂”部分
洗涤程序似乎结束了，但抽屉也打不开	洗涤程序尚未结束。洗涤程序进入静止阶段，这是为了确保达到最佳洗涤效果所必需的。	不需要采取措施。在静止阶段结束之后，洗涤程序过渡到发出洗涤响声的阶段。
在洗涤程序结束之后，抽屉内环积水	这是正常凝结水。	擦干即可。
过滤器下面积水	这是正常现象。	不需要采取措施。
抽屉里水太多	排水管弯曲。	拉直排水管。
	过滤器阻塞。	请参阅“维护”部分。
餐具上有水渍	光亮剂用完了。	往光亮剂单元格里加入光亮剂。
	光亮剂设置太小。	增大光亮剂设置。
	DishDrawer™洗碗机装得太满或装法不当。	请参阅“装餐具建议”部分。
抽屉内部有污点	某些食物可能会玷污抽屉内部。	将餐具放入抽屉前要预先冲洗。或者，在装餐具之后使用冲洗程序也可以减少污点。

## 故障代码

### 如何知道发生故障？

DishDrawer™洗碗机连续发出蜂鸣声，控制面板上的指示灯亮并闪烁。有两类故障代码：F和A。

- 如果洗涤选项指示灯和锁指示灯闪烁，说明这是F类故障。
- 如果只有洗涤选项指示灯闪烁，说明这是A类故障。
- 如果同时发生F类故障和A类故障，有一个或多个洗涤程序指示灯亮。

### 双抽屉型仪

- 可能只有一个抽屉发生故障，也可能两个抽屉都发生故障，但每个抽屉的故障代码可能不相同。
- 如果只有一个抽屉发生故障，仍然可以使用另一个抽屉。

### 排除故障

先尝试根据下列表格所述步骤排除故障并清除故障代码。如问题仍然存在：

- ① 记录故障代码。
- ② 请联系客户关怀团队寻求支持或安排服务技术人员上门服务。有关联系方式，请参阅服务和保修文档。

### F类故障代码





可以根据下列步骤复位DishDrawer™洗碗机清除故障。如果闪烁指示灯熄灭，表示故障已复位，可以继续使用DishDrawer™洗碗机。

显示器	可能的原因	解决办法
 快洗 柔洗 冲洗 烘干+加速 消毒 洗涤程序 + 时钟 + 一个或多个选项	抽屉发生故障	<ol style="list-style-type: none"><li>① 按▶按钮停止蜂鸣声，然后再次按下关闭DishDrawer™洗碗机。</li><li>② 等待几秒钟。再次按▶，重新打开DishDrawer™洗碗机。</li></ol>

## 故障代码

### A类故障代码

尝试根据下列步骤解决问题。

显示器	可能的原因	解决办法
 <p>快洗 柔洗 冲洗</p> <p>烘干+ 加速 消毒</p> <p>冲洗 + 所有选项</p>	A1: 供水故障。	<ol style="list-style-type: none"> <li>① 确保打开水阀。</li> <li>② 按▶按钮停止蜂鸣声，再按一次清除故障。</li> <li>③ 按▶恢复洗涤程序。</li> </ol>
 <p>快洗 柔洗 冲洗</p> <p>烘干+ 加速 消毒</p> <p>精致、冲洗 + 所有选项</p>	A3: 抽屉无法排水。 可能是排水管阻塞或扭曲，也可能是下水管接头阻塞。	<ol style="list-style-type: none"> <li>① 确保排水管和下水管接头不阻塞。</li> <li>② 按▶按钮停止蜂鸣声，再按一次清除故障。</li> <li>③ 按▶按钮继续执行洗涤程序。</li> </ol>
 <p>快洗 柔洗 冲洗</p> <p>烘干+ 加速 消毒</p> <p>速洗、精致 + 所有选项</p>	A6: 喷淋臂松脱，水压太小，水压太小和泡沫过多。	<ol style="list-style-type: none"> <li>① 打开抽屉检查喷淋臂。</li> <li>② 如果喷淋臂松动或脱落，请重新安装。检查它是是否牢固就位并可以自由转动。请参阅“维护”部分。</li> <li>③ 按▶按钮停止蜂鸣声，再按一次清除故障。</li> <li>④ 按▶按钮继续执行洗涤程序。</li> </ol>
 <p>快洗 柔洗 冲洗</p> <p>烘干+ 加速 消毒</p> <p>速洗、精致 + 冲洗 + 所有选项</p>	A7: 自动恢复程序 — DishDrawer™洗碗机检测到抽屉里泡沫过多。	<ol style="list-style-type: none"> <li>① 让自动恢复程序运行直至完成。当自动恢复程序运行完毕时，继续执行洗涤程序。</li> <li>② 在运行另一个洗涤程序之前，检查所用的洗涤剂是否正确。</li> <li>③ 如果在洗涤程序结束时抽屉里充满泡沫，请联系客户服务部安排维修事宜。</li> </ol>
 <p>快洗 柔洗 冲洗</p> <p>烘干+ 加速 消毒</p> <p>当前洗涤程序 + 消毒</p>	A09: 消毒程序达不到餐具消毒所需的温度。	<ol style="list-style-type: none"> <li>① 检查水阀是否关闭了，洗涤程序是否中断了。</li> <li>② 按▶按钮停止蜂鸣声，再按一次清除故障。</li> <li>③ 再次运行消毒程序。</li> </ol>



### 访问保修和服务指南

用智能手机扫描二维码访问保修及预订维修事宜，也可以登录  
<https://www.fisherpaykel.com/cn/help-and-support/warranty-information>

填写并妥善保存供日后参考：

型号 \_\_\_\_\_

序列号 \_\_\_\_\_

购买日期 \_\_\_\_\_

购买人 \_\_\_\_\_

经销商 \_\_\_\_\_

县市 \_\_\_\_\_

乡镇 \_\_\_\_\_

国家/地区 \_\_\_\_\_



## 洗涤程序数据

所示的洗涤程序时间是近似值。有关餐具使用哪个程序的信息，请参阅“洗涤程序”部分

### DD60DH19 型号

程序	洗涤程序 (执行时间)					
	强洗 (约175分钟)	标准 (约150分钟)	经济* (约219分钟)	速洗 (约49分钟)	精致 (约120分钟)	冲洗 (约15分钟)
预洗	60°C	不适用	不适用	不适用	不适用	不适用
主洗	65°C	55°C	50°C	48°C	45°C	不适用
后冲洗	是	是	是	是	是	不适用
最后冲洗	60°C	60°C	60°C	40°C	50°C	不适用
烘干阶段	是	是	是	不适用	是	不适用

### DD60SHT19 型号

程序	洗涤程序 (执行时间)					
	强洗 (约200分钟)	标准 (约185分钟)	经济* (约254分钟)	速洗 (约49分钟)	精致 (约149分钟)	冲洗 (约15分钟)
预洗	60°C	不适用	不适用	不适用	不适用	不适用
主洗	65°C	55°C	50°C	48°C	45°C	不适用
后冲洗	是	是	是	是	是	不适用
最后冲洗	60°C	60°C	60°C	40°C	50°C	不适用
烘干阶段	是	是	是	不适用	是	不适用

\* 能源标签上的参考洗涤程序符合GB38383之规定。

洗碗时间取决于进水温度、环境条件、餐具数量、洗涤过程中是否打开抽屉等因素。电子显示器显示的洗碗时间是按15°C进水温度计算的近似值。

## 标准测试

DishDrawer™洗碗机通过了GB38383标准的测试，测试参数如下。

### 洗涤程序

经济洗

### 洗涤剂用量 (IEC B型)

每个抽屉 5 克 (预洗)

添加到辅助洗涤剂抽屉里

每抽屉20克 (主洗)

添加到主洗涤剂抽屉

### 光亮剂设置

4

### 水软化器设置

2

### 容量

每个抽屉8个餐具位

### 配件

底架、折叠式碟架、固定高度碟架、分隔式刀叉篮和折叠式杯架。

### 杯架高度设置

调节高度使其不接触其他餐具。

### 建议的装餐具方法

上下抽屉



### 刀叉篮

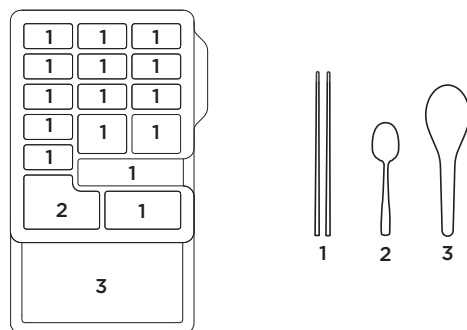



**FISHERPAYKEL.COM**

© Fisher & Paykel Appliances 2024 保留所有权利。

本指南所述的型号并非在所有市场上销售，随时会有变动。

本指南所述的产品规格适用于截至发行日所销售和描述的特定产品型号。

本公司秉承不断改进产品之政策，上述规格可能随时会有变动。

如要详细了解本国销售的型号和规格，请访问公司网站，也可以联系当地的 Fisher & Paykel 经销商。

**432601A 09.24**