

FISHER & PAYKEL

HOTTE MURALE BOX

CONTEMPORARY

Modèles HC24DCXB4, HC30DCXB4 et HC36DCXB4

GUIDE D'INSTALLATION

US CA

⚠ AVERTISSEMENT!**Risque de choc électrique**

Le non-respect de ces conseils peut entraîner une électrocution ou la mort.

- L'installation et le câblage électrique doivent être complétés par une ou plusieurs personne(s) qualifiée(s), en conformité avec tous les codes et toutes les normes applicables, notamment en ce qui concerne les constructions ignifuges.
- Déconnectez toujours l'appareil de l'alimentation électrique avant de procéder à l'entretien ou à des réparations.
- Une mise à la terre incorrecte peut entraîner un risque de choc électrique

⚠ AVERTISSEMENT!**Risque de poids excessif**

Le non-respect de cette consigne peut entraîner des dommages ou des blessures personnels.

- L'appareil est lourd. Lors de l'installation de l'appareil, veuillez vous assurer de porter une attention appropriée.
- L'appareil doit être installé sur un mur, un goujon, une poutre ou une ferme de charpente solide.
- **Poids du produit** : HC24 : 33 lb (15 kg), HC30 : 35 lb (16 kg), HC36 : 40 lb (18 kg).

⚠ AVERTISSEMENT!**Risque de coupure**

Le manque de prudence peut entraîner des blessures.

- Attention : certains bords sont tranchants.
- Portez des gants pour vous protéger des bords tranchants.

⚠ AVERTISSEMENT!**Risque d'incendie**

Le non-respect de cette consigne peut entraîner des brûlures graves ou la mort.

- Ne laissez jamais les unités de surface sans surveillance lors de l'utilisation de réglages élevés. Les débordements produisent de la fumée et des déversements de matières grasses qui peuvent s'enflammer. Chauffez les huiles lentement, à feu doux ou moyen.
- Allumez toujours la hotte lorsque vous cuisinez à chaleur élevée ou lorsque vous flambez de la nourriture.
- Nettoyez fréquemment les ventilateurs. Ne laissez jamais la graisse s'accumuler sur le ventilateur ou le filtre.
- Utilisez des poêles de taille appropriée. Utilisez toujours des batteries de cuisine adaptés à la taille de l'élément de surface.

LISEZ ET CONSERVEZ CES INSTRUCTIONS

AVERTISSEMENT!

Lors de l'utilisation de cet appareil, observez toujours les consignes de sécurité de base, notamment :

Installation

SÉCURITÉ ET AVERTISSEMENTS

- Veuillez lire l'ensemble des instructions avant d'installer ou d'utiliser cet appareil.
 - Veuillez communiquer ces informations à la personne chargée de l'installation de l'appareil – cela pourrait réduire les coûts d'installation.
 - Interrompez toujours l'alimentation avant de procéder à l'installation, à l'entretien ou au nettoyage de l'appareil.
 - Cet appareil doit être installé et connecté à l'alimentation secteur uniquement par une personne qualifiée, conformément aux présentes instructions d'installation et aux règlements locaux en vigueur en matière de construction et d'électricité. Le fait de ne pas installer l'appareil de façon adéquate peut entraîner l'annulation de toute garantie ou réclamation de responsabilité.
 - Les accessoires de conduits ne sont pas fournis. Tous les conduits doivent être conformes aux exigences locales et aux codes du bâtiment.
 - Il convient de veiller à ce que les règlements applicables en matière de décharge d'air d'échappement soient respectés.
 - Avant de connecter des tuyaux, consultez les ordonnances municipales pour vous assurer que tout règlement applicable concernant la décharge d'air d'échappement est respectée et demandez la permission du responsable du bâtiment.
 - L'air d'échappement ne doit pas être déchargé dans un carneau existant utilisé pour l'évacuation de fumées produites par des appareils qui brûlent du gaz ou d'autres combustibles.
 - Il doit y avoir une ventilation adéquate de la pièce lorsque la hotte de cuisinière est utilisée en même temps que les appareils qui brûlent du gaz ou d'autres combustibles.
 - La distance minimale entre la surface d'appui des récipients de cuisson sur la surface de cuisson et la partie la plus basse de la hotte de cuisinière doit être de 610 mm (24 po).
 - L'acier inoxydable est très facilement endommagé lors de l'installation s'il est abrité ou frappé par des outils. Il est recommandé de protéger le dessus de la hotte de cuisinière avec du carton ou du polystyrène pendant l'installation afin de minimiser les risques de dommages.
 - Pour réduire le risque de dommages à la surface de cuisson, il est recommandé de protéger la surface de cuisson avec du carton ou un objet similaire lors de l'installation de la hotte de cuisinière.
 - Cet appareil n'est pas conçu pour être utilisé par des personnes (y compris des enfants) aux capacités physiques, sensorielles ou mentales réduites, ou encore ne possédant pas l'expérience et les connaissances requises, à moins qu'une personne responsable de leur sécurité ne les supervise ou leur explique comment utiliser l'appareil.
 - Les enfants doivent être supervisés afin de s'assurer qu'ils ne jouent pas avec l'appareil. Le nettoyage et l'entretien par l'utilisateur ne doivent pas être effectués par des enfants sans supervision.
 - Vous devez lire les détails concernant la méthode et la fréquence du nettoyage.
 - Il y a un risque d'incendie si le nettoyage n'est pas effectué conformément aux instructions.
 - Ne laissez jamais de nourriture en cours de friture sans surveillance, car la graisse pourrait surchauffer et s'enflammer. Le risque d'incendie est encore plus élevé si vous utilisez de l'huile usée.
 - Ne flambez pas sous la hotte.
 - N'utilisez jamais la hotte sans les filtres en place.
 - Lors d'une décharge électrostatique (ESD), il est possible que l'appareil cesse de fonctionner. En mettant l'appareil hors tension et en le mettant sous tension, il fonctionnera à nouveau comme prévu.
 - ATTENTION : des pièces accessibles peuvent devenir chaudes lors de l'utilisation avec des appareils de cuisson.
 - Retirez tous les emballages, y compris les enveloppes de protection, avant l'utilisation.
- AVERTISSEMENT - POUR RÉDUIRE LES RISQUES DE BLESSURES EN CAS DE FEU DE GRAISSE SUR LA CUISINIÈRE, RESPECTEZ CES CONSIGNES :
 - ÉTOUFFEZ LES FLAMMES avec un couvercle hermétique, une plaque à biscuits ou un plateau métallique, puis éteignez le brûleur. FAITES ATTENTION DE NE PAS VOUS BRÛLER. Si les flammes ne s'éteignent pas immédiatement, ÉVACUEZ LA PIÈCE ET APPELEZ LE SERVICE D'INCENDIE.
 - NE PRENEZ JAMAIS UNE POËLE QUI EST EN FLAMMES – vous pourriez vous brûler.
 - N'UTILISEZ PAS D'EAU, y compris des torchons ou des serviettes mouillés - une violente explosion de vapeur s'en suivra.
 - Utilisez un extincteur UNIQUEMENT si :
 - Vous savez qu'il s'agit d'un extincteur de classe ABC et vous savez vous en servir.
 - Le feu est peu important et localisé dans la zone où il a commencé.
 - Vous avez appelé le service d'incendie.
 - Vous pouvez combattre le feu en ayant le dos tourné vers une sortie.

PIÈCES REQUISES

PIÈCES

- Conservez tous les matériaux d'emballage jusqu'à ce que l'appareil ait été inspecté.
- Inspectez le produit pour vous assurer qu'il n'y a aucun dommage à l'expédition. En cas de dommages, contactez le distributeur ou détaillant qui vous a vendu le produit pour signaler les dommages.
- Fisher & Paykel n'est pas responsable des dommages causés par l'expédition.

fournis

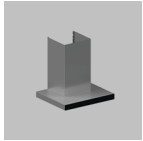

Hotte (1)

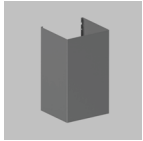

Cheminée (1)

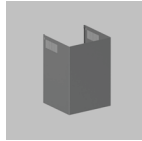

Cheminée supérieure (1)



Support de cheminée supérieur (1)



Support de cheminée (1)

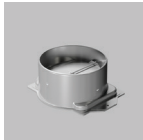

Adaptateur de conduit de 150 mm (6") de diamètre (1)

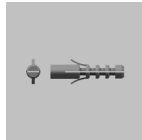

Fiche d'extension (8)

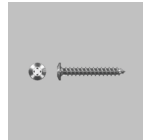

Vis cruciforme de 1 3/16 po (30 mm) (8)



Vis autotaraudeuse 3/8 po (10 mm) (2)

Non fourni

Installation de recirculation uniquement



Filtre à charbon 793602 (2)

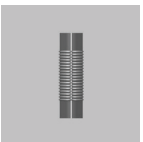

Conduits 150 mm (6") (1)*

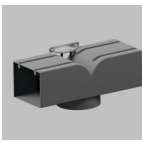

Trousse de dérivation de recirculation 792580 (1)

*Des longueurs supplémentaires peuvent être commandées à l'adresse www.fisherpaykel.com.

PIÈCES

Non fourni

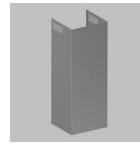

33 7/16 po (850 mm) extension de cheminée
792492 : modèles HC24 et HC36
793834 : modèles HC30

Installation du conduit uniquement

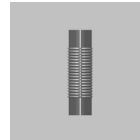

Conduit métallique 6 po Ø150 mm (1)*



Prise de conduit (Soffit, mur, toit) (1)

OUTILS

Non fourni

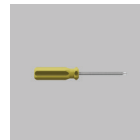

Tournevis cruciforme (1)

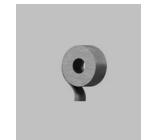

Ruban adhésif (1)

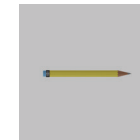

Crayon (1)



Règle (1)



Perceuse électrique (1)



Scie sauteuse (1)

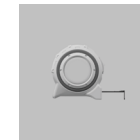

Ruban à mesurer (1)

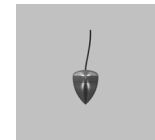

Chaîne et poids (1)



Niveau (1)

*la longueur dépend de l'installation

DIMENSIONS DU PRODUIT | HC24DCXB4

DATUM: REAR OF PRODUCT

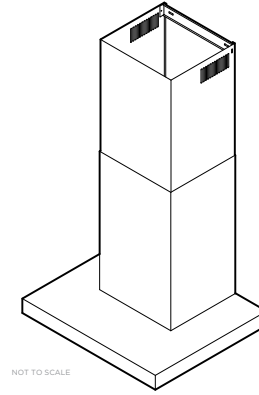
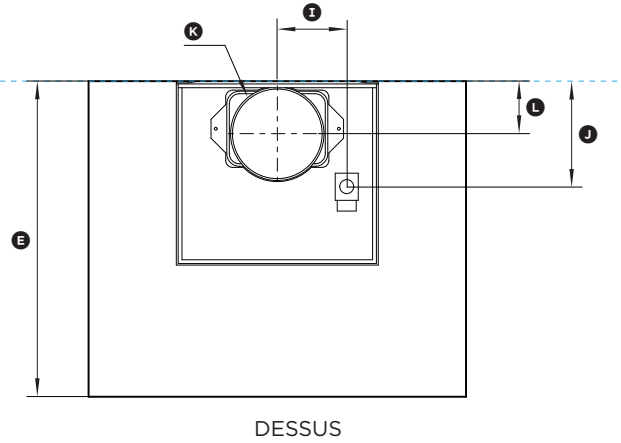

DATUM: BOTTOM OF PRODUCT

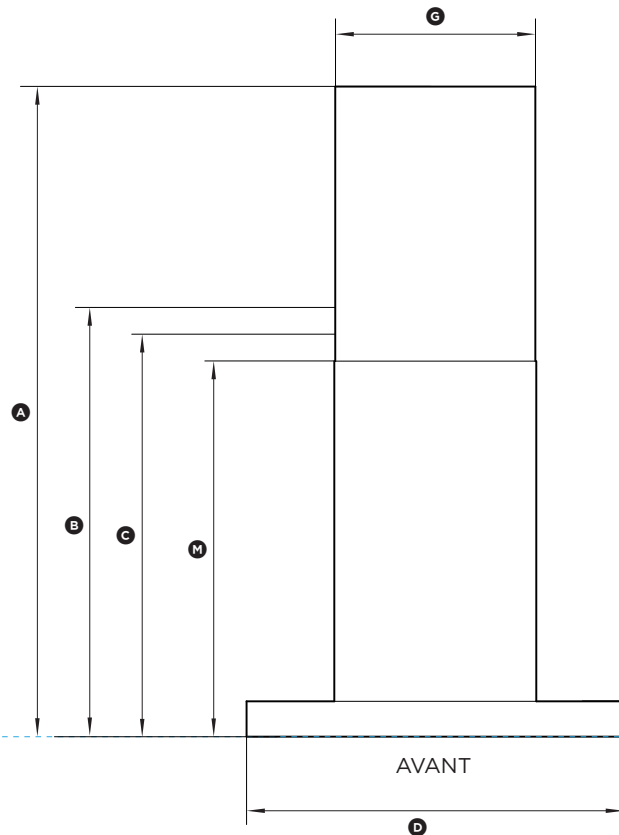

DATUM: REAR OF PRODUCT

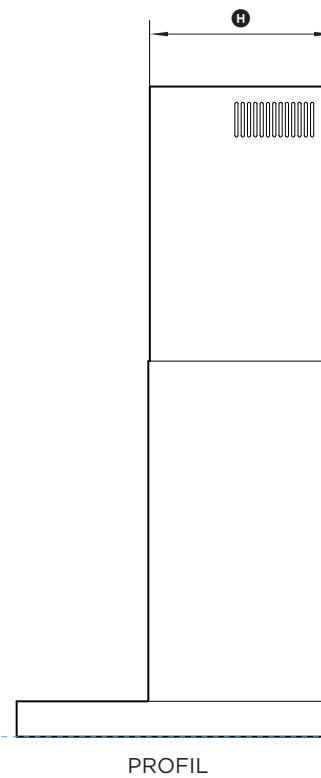

| Dimensions du produit | En | mm |
|---|-------------|------|
| Ⓐ Hauteur maximale de la hotte* | 40 3/4 po | 1035 |
| Ⓑ Hauteur totale minimale - recirculation | 26 9/16 po | 675 |
| Ⓒ Hauteur totale minimale | 25 po | 635 |
| Ⓓ Largeur totale de la hotte | 23 9/16 po | 598 |
| Ⓔ Profondeur totale de la hotte | 19 11/16 po | 500 |
| Ⓕ Hauteur de l'auvent | 2 3/16 po | 55 |
| Largeur de la cheminée | 12 5/8 po | 320 |
| Ⓜ Profondeur de la cheminée | 11 7/16 po | 290 |
| Ⓨ Distance du plan central au câblage dur Centre de la boîte | 5 1/16 po | 129 |
| Ⓙ Distance entre l'arrière du produit et le centre | 6" | 150 |
| Ⓧ Diamètre de sortie du conduit | 6" | 150 |
| Ⓛ Distance entre le centre de la sortie du conduit et le | 3 3/8 po | 85 |
| Ⓜ Hauteur de référence jusqu'au sommet de la section de la cheminée | 23 7/16 po | 595 |

* Hauteur maximale avec les accessoires d'extension de la cheminée de 55 1/8 po (1 400 mm)

| Distance minimale au-dessus des surfaces de cuisson | En | mm |
|---|-----------|-----|
| Hauteur de la base du produit à la surface de cuisson | min 24 po | 610 |

Remarque : la hauteur d'installation minimale peut être supérieure si votre table de cuisson l'exige. Reportez-vous aux directives d'installation de la surface de cuisson.

INDIQUE LE POINT DE RÉFÉRENCE DU PRODUIT

INDIQUE LES DÉGAGEMENTS DES ARMOIRES

Les dimensions peuvent varier de 2 mm (±1/16 po).

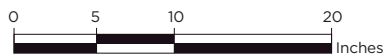

DIMENSIONS DU PRODUIT | HC24DCXB4

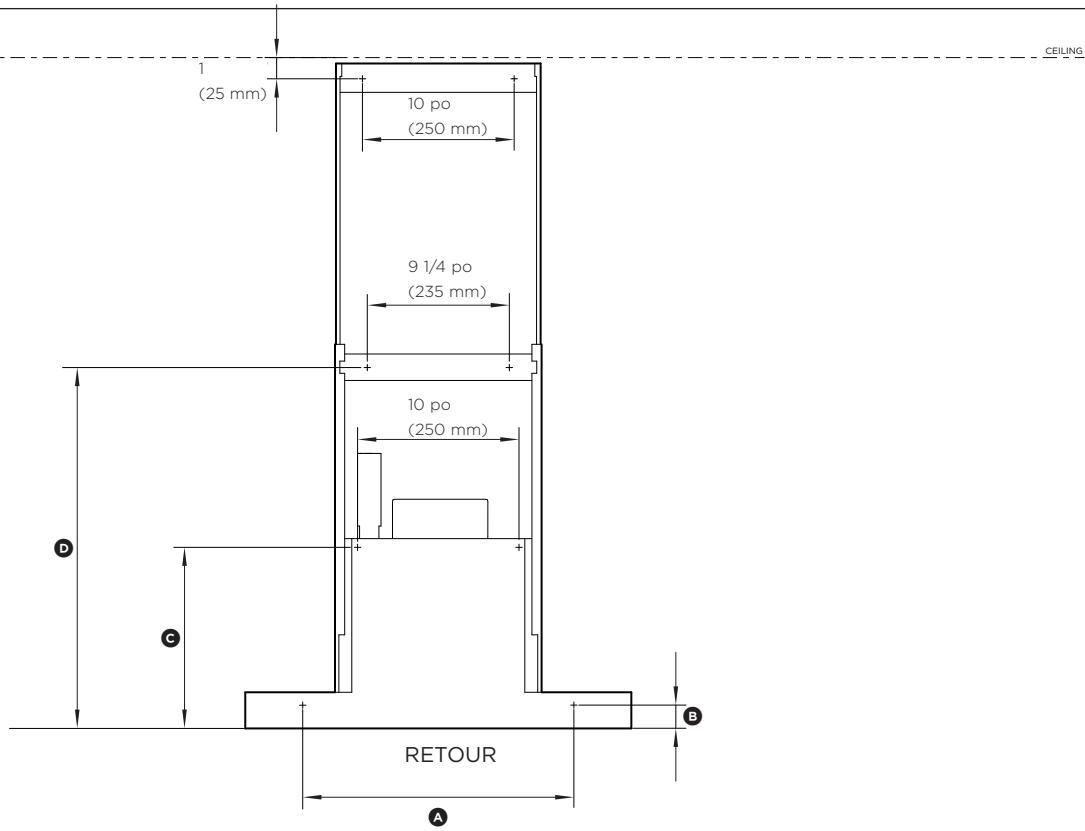

| Dimensions du produit | En | mm |
|--|------------|-----|
| Ⓐ Largeur du point de fixation inférieur de la hotte | 16 9/16 po | 420 |
| Ⓑ Hauteur du point de fixation inférieur de la hotte | 1 7/16 po | 36 |
| Ⓒ Hauteur du point de fixation supérieur de la hotte | 11 1/4 po | 286 |
| Ⓓ Hauteur du point de fixation du soutien de cheminée | 22 po | 558 |
| Ⓔ Longueur de la lumière | 16 3/4 po | 425 |
| Ⓕ Distance entre le centre de la lumière et l'avant du produit | 2 3/8 po | 60 |

DATUM: REAR OF PRODUCT

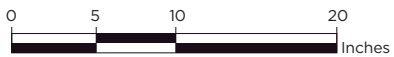
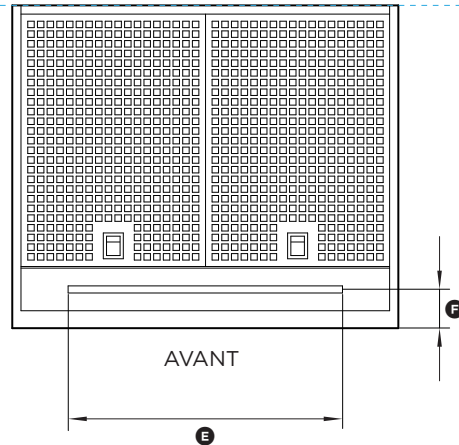

INDIQUE LE POINT DE RÉFÉRENCE DU PRODUIT -----

INDIQUE LES DÉGAGEMENTS DES ARMOIRES -----

Les dimensions peuvent varier de 2 mm (±1/16 po).

DIMENSIONS DU PRODUIT | HC30DCXB4

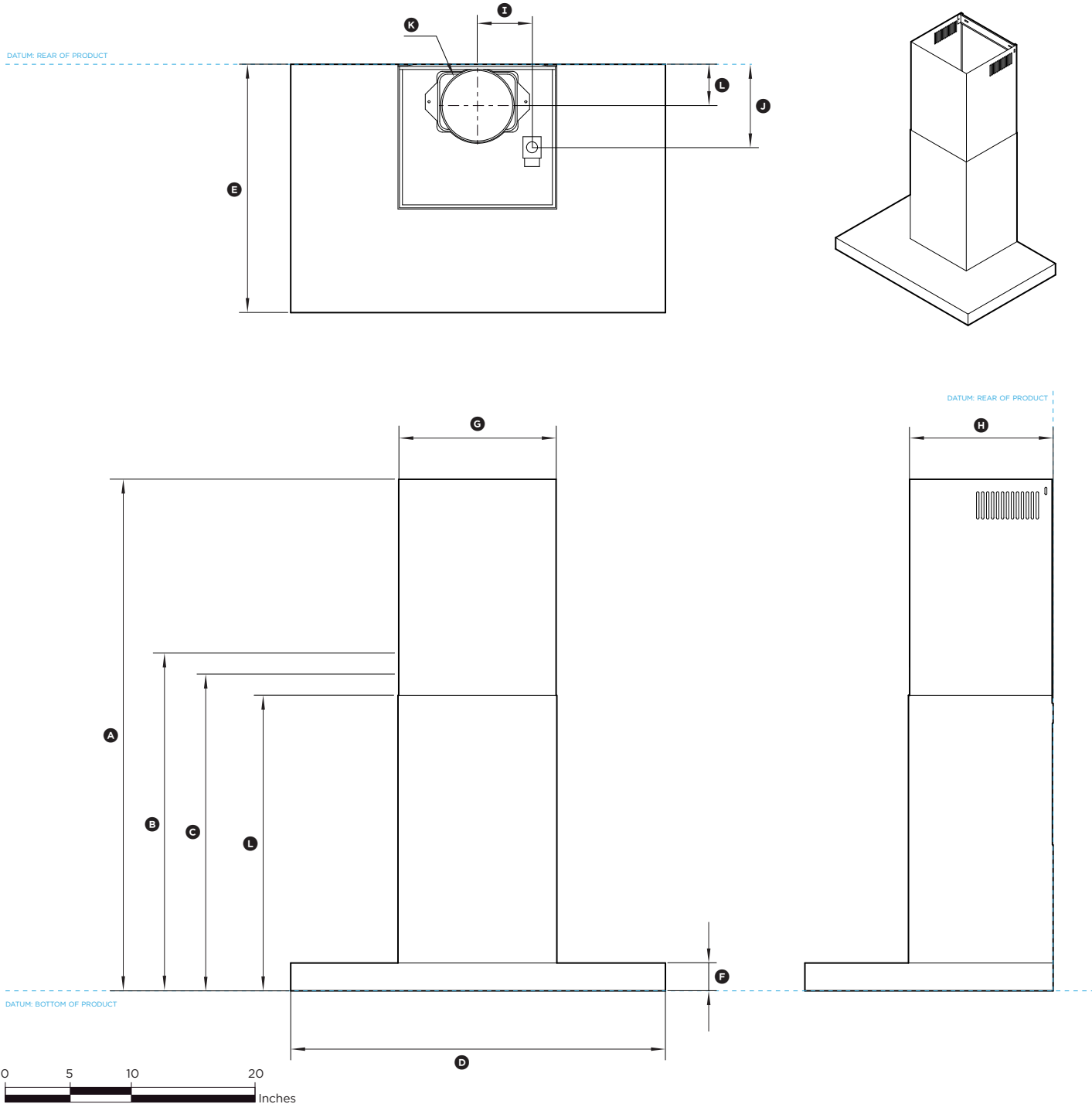

| Dimensions du produit | En | mm |
|---|-------------|-------|
| Ⓐ Hauteur maximale de la hotte* | 40 3/4 po | 1 035 |
| Ⓑ Hauteur totale minimale - recirculation | 26 9/16 po | 675 |
| Ⓒ Hauteur totale minimale | 25 po | 635 |
| Ⓓ Largeur totale de la hotte | 29 3/4 po | 755 |
| Ⓔ Profondeur totale de la hotte | 19 11/16 po | 500 |
| Ⓕ Hauteur de l'auvent | 2 3/16 po | 55 |
| Ⓖ Largeur de la cheminée | 12 5/8 po | 320 |
| Profondeur de la cheminée | 11 7/16 po | 290 |
| Ⓘ Distance entre le plan central et centre du boîtier de | 4 5/16 po | 110 |
| Ⓚ Distance entre l'arrière du produit et le centre du | 6 9/16 po | 166 |
| Ⓛ Diamètre de sortie du conduit | 6" | 150 |
| Ⓜ Distance entre le centre de la sortie du conduit et l'arrière | 3 1/4" | 82 |
| Ⓝ Hauteur de référence jusqu'au sommet de la section de la cheminée | 23 7/16 po | 595 |

* Hauteur maximale avec les accessoires d'extension de la cheminée 55 1/8 po (1 400 mm)

| Distance minimale au-dessus des surfaces de cuisson | En | mm |
|---|-----------|---------|
| Hauteur de la base du produit à la surface de cuisson | min 24 po | min 610 |

Remarque : la hauteur d'installation minimale peut être supérieure si votre table de cuisson l'exige. Reportez-vous aux instructions d'installation de la surface de cuisson.

INDIQUE LE POINT DE RÉFÉRENCE DU PRODUIT -----

INDIQUE LES DÉGAGEMENTS DES ARMOIRES -----

Les dimensions peuvent varier de 2 mm (±1/16 po).

DIMENSIONS DU PRODUIT | HC30DCXB4

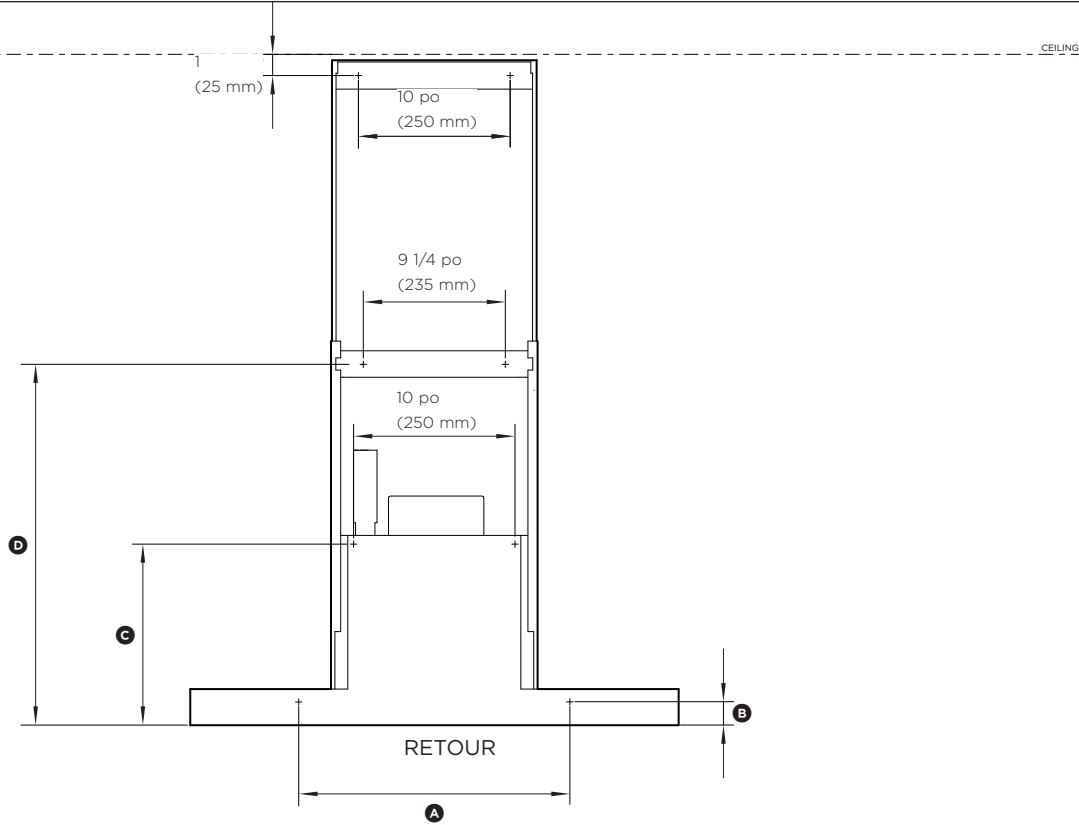

| Dimensions du produit | En | mm |
|--|------------|-----|
| Ⓐ Largeur du point de fixation inférieur de la hotte | 19 5/16 po | 490 |
| Ⓑ Hauteur du point de fixation inférieur de la hotte | 1 7/16 po | 36 |
| Ⓒ Hauteur du point de fixation supérieur de la hotte | 11 5/16 po | 288 |
| Ⓓ Hauteur du point de fixation du soutien de cheminée | 22 3/16 po | 564 |
| Ⓔ Longueur de la lumière | 16 3/4 po | 425 |
| Ⓕ Distance entre le centre de la lumière et l'avant du | 2 3/16 po | 55 |

DATUM: REAR OF PRODUCT

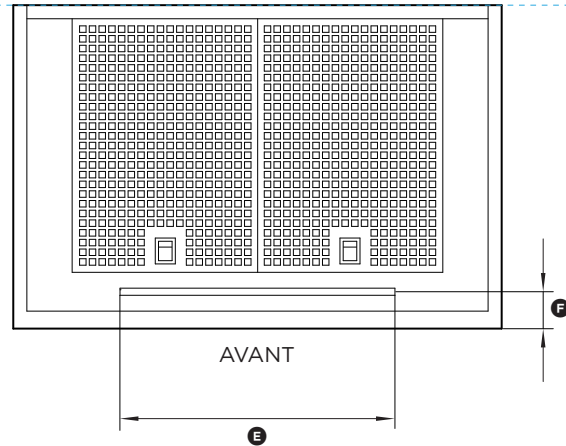

INDIQUE LE POINT DE RÉFÉRENCE DU PRODUIT -----

INDIQUE LES DÉGAGEMENTS DES ARMOIRES -----

Les dimensions peuvent varier de 2 mm (±1/16 po).

DIMENSIONS DU PRODUIT | HC36DCXB4

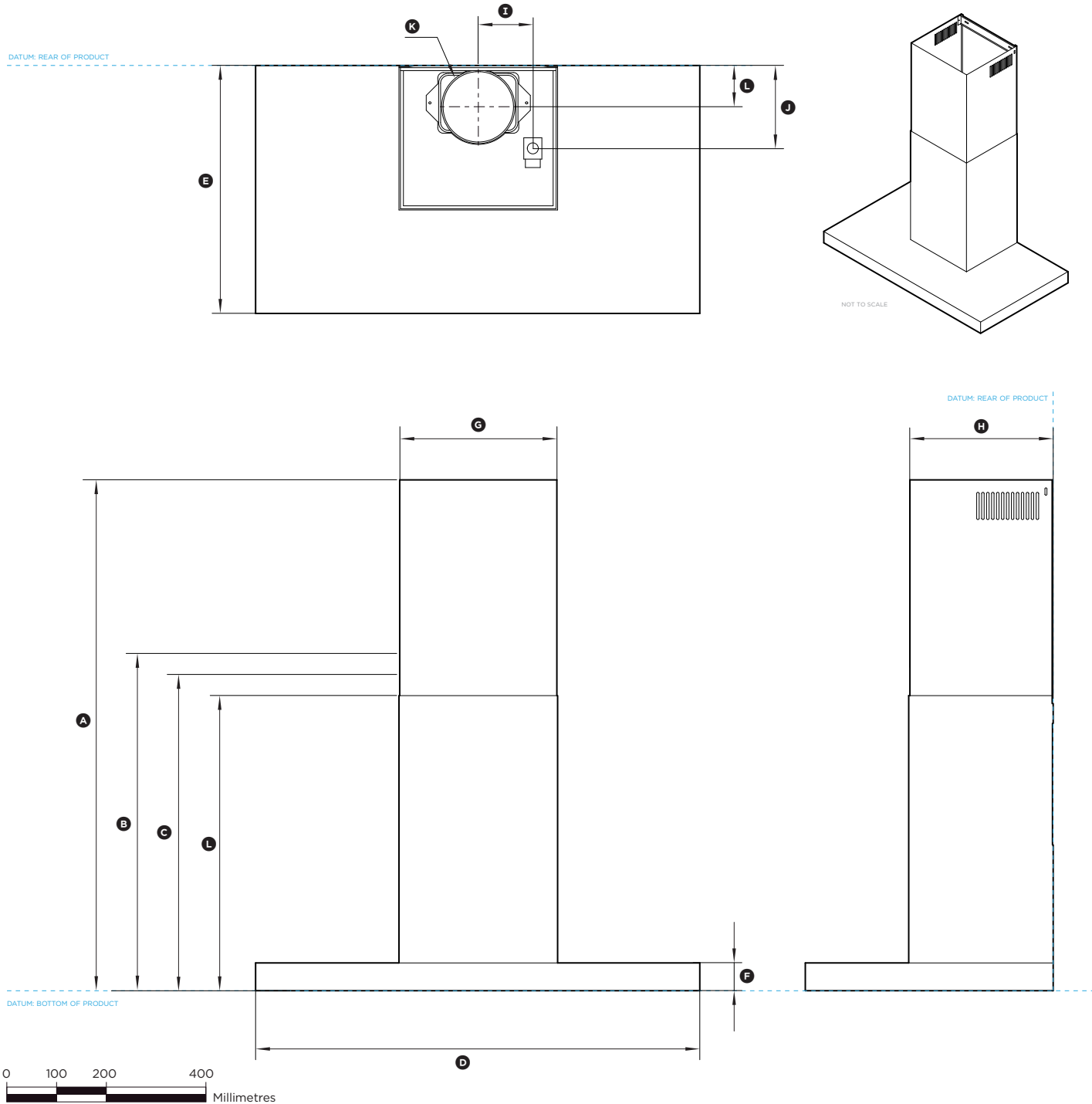

| Dimensions du produit | En | mm |
|---|-------------|-------|
| Ⓐ Hauteur maximale de la hotte* | 40 3/4 po | 1 035 |
| Ⓓ Hauteur totale minimale - recirculation | 26 9/16 po | 675 |
| Ⓒ Hauteur totale minimale | 25 po | 635 |
| Ⓔ Largeur totale de la hotte | 35 3/8 po | 898 |
| Ⓔ Profondeur totale de la hotte | 19 11/16 po | 500 |
| Ⓕ Hauteur de l'auvent | 2 3/16 po | 55 |
| Ⓖ Largeur de la cheminée | 12 5/8 po | 320 |
| Profondeur de la cheminée | 11 7/16 po | 290 |
| Ⓛ Distance entre le plan central et centr du boîtier de câblage | 5 1/16 po | 129 |
| Ⓜ Distance entre l'arrière du produit et le centre du boîtier de câblage | 6" | 150 |
| Ⓚ Diamètre de sortie du conduit | 6" | 150 |
| Ⓛ Distance entre le centre de la sortie du conduit et l'arrière du produit | 3 3/8 po | 85 |
| Ⓧ Hauteur de la référence au sommet de la section de la cheminée inférieure | 23 7/16 po | 595 |

* Hauteur maximale avec accessoires d'extension de cheminée 55 1/8 po (1 400 mm).

| Distance minimale au-dessus des surfaces de cuisson | En | mm |
|---|-----------|---------|
| Hauteur de la base du produit à la surface de cuisson | min 24 po | min 610 |

Remarque : la hauteur d'installation minimale peut être supérieure si votre table de cuisson l'exige. Reportez-vous aux directives d'installation de la surface de cuisson.

INDIQUE LE POINT DE RÉFÉRENCE DU PRODUIT -----

INDIQUE LES DÉGAGEMENTS DES ARMOIRES -----

Les dimensions peuvent varier de 2 mm (±1/16 po).

DIMENSIONS DU PRODUIT | HC36DCXB4

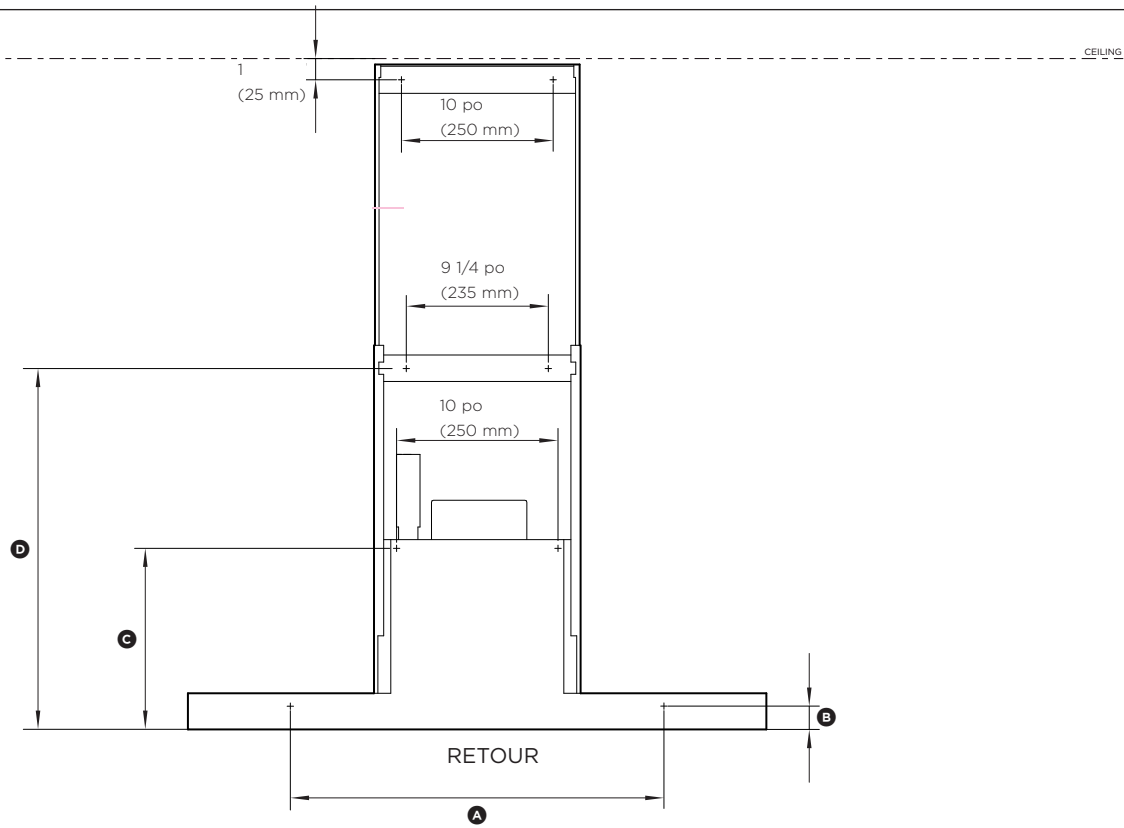

| Dimensions du produit | En | En |
|--|-------------|-----|
| Ⓐ Largeur du point de fixation inférieur de la hotte | 22 13/16 po | 580 |
| Ⓑ Hauteur du point de fixation inférieur de la hotte | 1 7/16 po | 36 |
| Ⓒ Hauteur du point de fixation de la hotte supérieure | 11 5/16 po | 288 |
| Ⓓ Hauteur du point de fixation du soutien de cheminée | 22 po | 558 |
| Ⓔ Longueur de la lumière | 28 9/16 po | 725 |
| Ⓕ Distance entre le centre de la lumière et l'avant du produit | 2 3/16 po | 55 |

DATUM: REAR OF PRODUCT

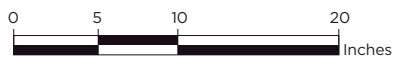
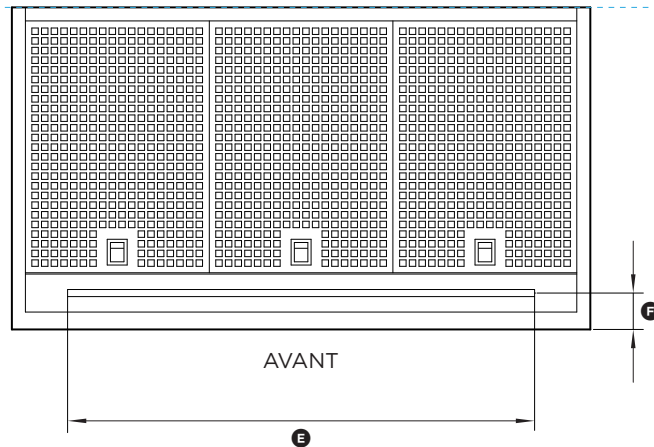

INDIQUE LE POINT DE RÉFÉRENCE DU PRODUIT -----

INDIQUE LES DÉGAGEMENTS DES ARMOIRES -----

Les dimensions peuvent varier de 2 mm (±1/16 po).

HAUTEUR D'INSTALLATION

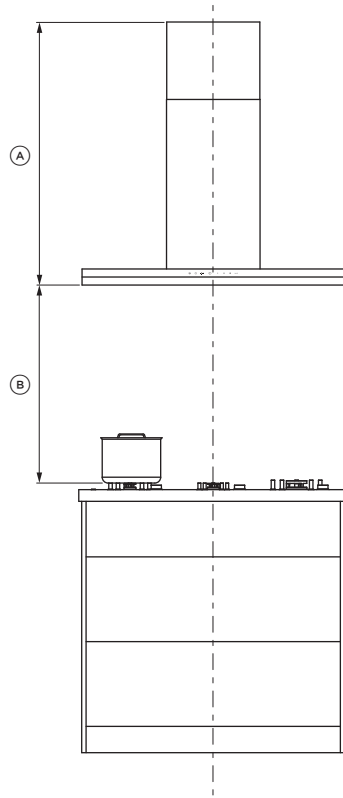

| DIMENSIONS D'INSTALLATION | POUCES | MM |
|---|--------------------|------------|
| Ⓐ Hauteur d'installation | | |
| Raccord externe | 25 - 40 13/16 | 635 - 1035 |
| Mode de recirculation | 26 9/16 - 40 13/16 | 675 - 1035 |
| Avec extension de cheminée | max 55 1/8 | max 1400 |
| Ⓑ Hauteur entre la surface de cuisson et la base du produit | min 24 po | min 610 |

Ces hottes de cuisinière ne doivent pas être installées à une hauteur inférieure à la hauteur minimale indiquée dans le tableau ci-dessus. La hauteur d'installation minimale peut être supérieure, si cela est requis pour la surface de cuisson; reportez-vous au guide d'installation de votre surface de cuisson.

Considérations pour la table de cuisson à induction

- Les surfaces de cuisson à induction utilisent une technologie à efficacité énergétique qui ne chauffe que le contenu d'une marmite.
- Contrairement aux surfaces de cuisson à gaz ou électriques traditionnelles, l'air environnant n'est pas chauffé lorsque vous utilisez une surface de cuisson à induction. Par conséquent, les filtres de hotte de cuisinière, les dossierers et les armoires environnantes ne se réchauffent pas, augmentant ainsi la probabilité de condensation sur ces surfaces plus froides.
- D'autres facteurs tels que la température ambiante, l'humidité, la ventilation naturelle de la pièce, la taille de la batterie de cuisine et la façon dont la surface de cuisson à induction est utilisée influencent également la condensation. Par exemple, l'ébullition agressive sur les réglages de chaleur élevés de la surface de cuisson comme PowerBoost augmente la vitesse à laquelle l'eau est évaporée, augmentant ainsi la probabilité de condensation.
- Il est important de comprendre que ni la hotte de cuisinière ni la surface de cuisson à induction ne sont défectueuses à la suite de ce phénomène.

La condensation peut être minimisée en :

- Installer la hotte à une plus grande distance au-dessus de la table de cuisson.
- Utilisez la hotte de cuisinière à un réglage de vitesse plus faible lors de l'ébullition.
- Utiliser la surface de cuisson à induction sur un réglage de chaleur inférieur lors de l'ébullition.
- Allumez la hotte de cuisinière 5 minutes avant la cuisson et laissez-la fonctionner au moins 5 minutes après la cuisson. Reportez-vous à la section « Mode d'emploi » pour savoir comment utiliser la fonction de minuterie.
- REMARQUE : la recirculation ne retire pas l'humidité.

EXIGENCES D'ÉVENT

Options de ventilation

Il convient de veiller à ce que les règlements applicables en matière de décharge d'air d'échappement soient respectés.

La hotte peut être installée pour fonctionner avec l'air d'échappement conduit à l'extérieur de la cuisine, ou installé pour fonctionner en mode de recirculation avec l'air d'échappement recirculant dans la cuisine.

Raccord externe

Pour une installation avec conduit externe, il est recommandé d'utiliser un conduit rigide ou semi-rigide de 6 po (150 mm) de diamètre. Cela nécessitera un trou rond minimum de 6 5/16 po (160 mm) dans le plafond ou le mur. Il convient de veiller à ce que le trou soit correctement positionné.

Pour une efficacité optimale, utilisez le conduit le plus court et le plus droit possible et utilisez des conduits rigides ou semi-rigides pour réduire le bruit et augmenter le débit d'air. Les conduits métalliques flexibles ne doivent être utilisés qu'en dernier recours (c'est-à-dire dans les installations difficiles) et s'ils sont utilisés, veillez à ce qu'ils soient droits, lisses et étendus autant que possible. Tous les conduits doivent être conformes aux codes et règlements locaux.

Mode de recirculation

Pour que l'appareil puisse fonctionner avec l'air recyclé dans la cuisine, veuillez acheter un déviateur de recyclage et des filtres à charbon (voir la section « Pièces et accessoires »). L'inverseur de recirculation est installé après une courte longueur de conduit et est nécessaire pour canaliser l'air vers les événements latéraux en haut de la cheminée et les filtres à charbon sont nécessaires pour éliminer les odeurs.

Remarque : un trou de conduit n'est pas requis dans le mur ou le plafond si la hotte est installée pour fonctionner en mode recirculation.

Types d'installation d'évent :

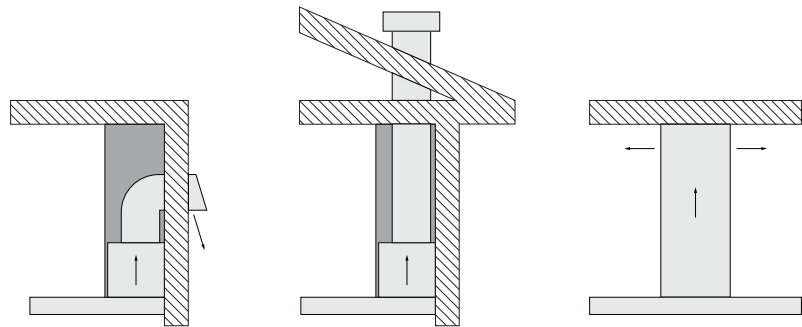

Évent à travers le mur extérieur

Évent par le toit

Recirculez avec des filtres à charbon

EXIGENCES ÉLECTRIQUES

Avant de connecter la hotte de cuisinière à l'alimentation, assurez-vous que la tension et la fréquence indiquées sur la plaque signalétique correspondent à la tension et la fréquence sur l'emplacement d'installation :

| MODÈLE | FRÉQUENCE | TENSION | PUISSANCE TOTALE |
|-----------|-----------|---------|------------------|
| HC24DCXB4 | 60Hz | 120 V | 229W |
| HC30DCXB4 | 60Hz | 120 V | 229W |
| HC36DCXB4 | 60Hz | 120 V | 229W |

①

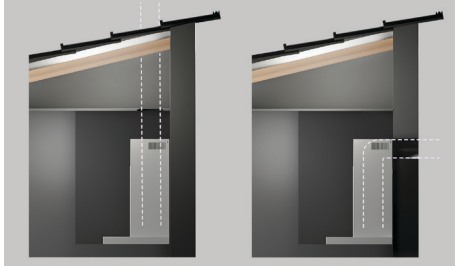

Options de conduits :

Conduit vers le toit et hors du mur extérieur ou de la soffite.

Conduit vers le mur extérieur et vers l'extérieur.

②

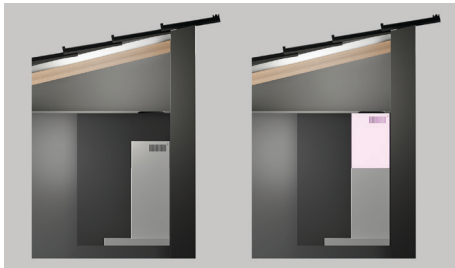

Assurez-vous que l'espace est installé selon les spécifications exactes. Pour plus de détails, reportez-vous à la section « Hauteur d'installation ».

Déterminez si une extension de cheminée est nécessaire. Reportez-vous à la section « Composants requis » pour les numéros de pièce d'extension de pièce.

③



Reportez-vous aux spécifications de la surface de cuisson pour vous assurer que les autorisations adéquates sont maintenues.

④



Vérifiez que le mur est plat et construit avec des matériaux appropriés pouvant supporter la hotte.

①



Vérifiez la présence de montants de mur.

*Lorsqu'aucun montant mural ne s'aligne avec l'emplacement d'installation souhaité, découpez un trou et fixez le bois derrière la plaque de plâtre pour permettre de fixer et de monter la hotte.

VÉRIFIEZ LES MATÉRIAUX ET LES PIÈCES

①



Assurez-vous que la longueur du conduit est correcte et compatible avec la hotte de cuisinière.

DÉBALLEZ LES PRODUITS

①



Ouvrez le carton et retirez tous les emballages. Soulevez soigneusement les produits des cartons.

Placez sur une surface protégée.

②



Mettez l'emballage au rebut de manière responsable. Recyclez dans la mesure du possible.

③

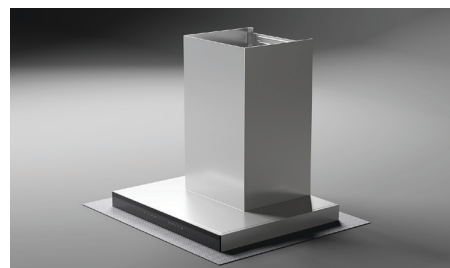

Inspectez le produit pour tout dommage. Connectez à l'alimentation et testez.

PRÉPAREZ L'EMPLACEMENT D'INSTALLATION.

Centrer la hotte au-dessus de la table de cuisson et s'assurer que tous les espaces libres requis sont respectés.

Vérifiez le mur pour les montants. À l'aide du guide illustré, marquez les points de fixation supérieur et inférieur sur le mur.

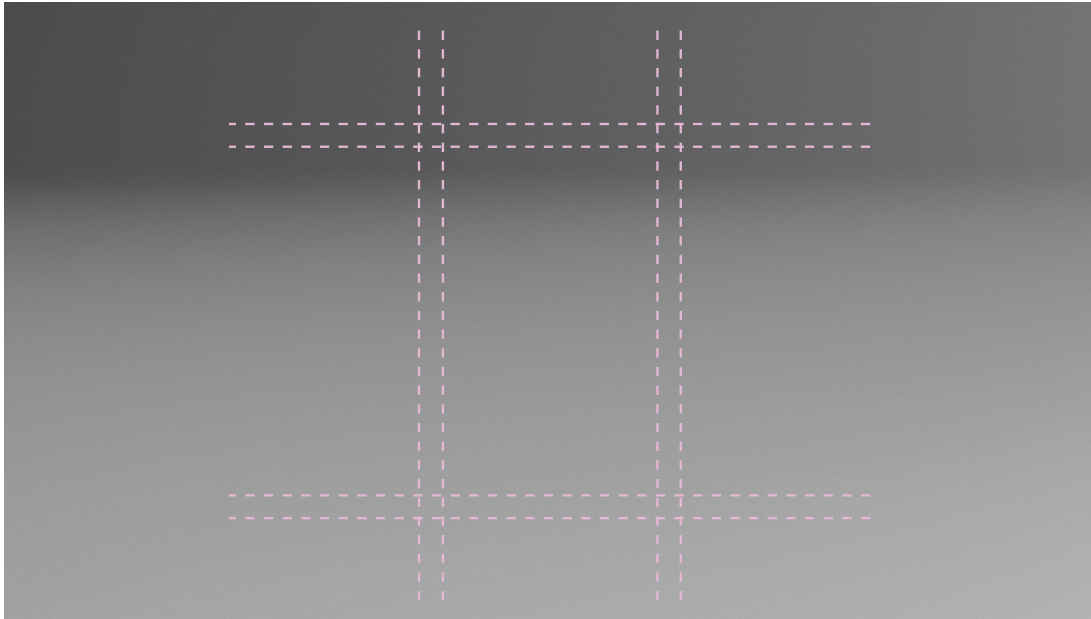

①



Percez les trous de fixation.
Bois : trou de 1/8 po (3 mm) de diamètre.
Cloison sèche ou sans montant mural : trou de 3/16 po (5 mm).

②



Si une corniche est présente :
Enlever une section égale à la largeur de la cheminée.
Reportez-vous à la page des dimensions du produit.

③

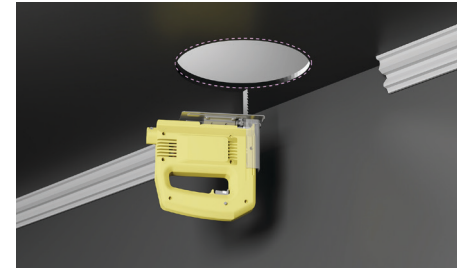

Non requis pour les installations de recirculation :
Mesurez et marquez le centre du trou de conduit 6 5/16 po (160 mm). Découper à l'aide d'une scie sauteuse.

INSTALLATION DES SUPPORTS

①

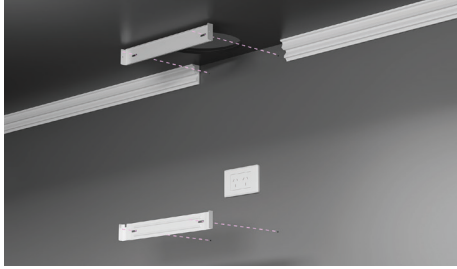

Centrez et fixez les supports de cheminée supérieurs et centraux à l'aide de deux vis autotaraudeuses de 1 3/16 po (30 mm) par support.

Si une corniche est présente :

Abaissez les soutiens supérieurs de la cheminée pour éviter que la corniche n'entre en collision avec les vis de la cheminée.

②

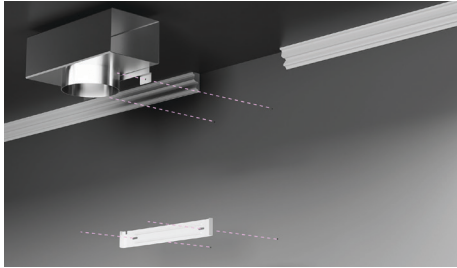

Installations de recirculation uniquement :

Aligner l'adaptateur de recirculation sur le support supérieur. Montez à l'aide de vis cruciforme de 1 3/16 po (30 mm).

INSTALLEZ LES CONDUITS

CONDUIT RIGIDE

①



Assurez-vous que la longueur du conduit est correcte et compatible avec la hotte de cuisinière.

Ne réduisez pas le diamètre du conduit car cela augmentera le bruit et réduira les performances.

②

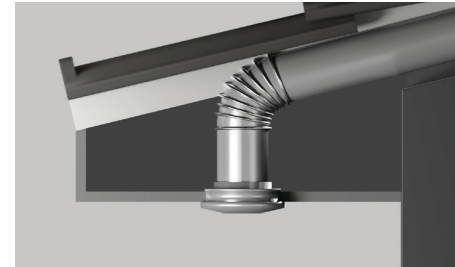

Installez une ventilation externe selon les besoins :

Les exigences en matière d'étanchéité dépendent du type de bardage/toiture. Ventilation externe soffite.

③



Installez une ventilation externe selon les besoins :

Ventilation externe murale.

④



Installez une ventilation externe selon les besoins :

Ventilation externe du toit.

INSTALLEZ LES CONDUITS

CONDUIT RIGIDE

5

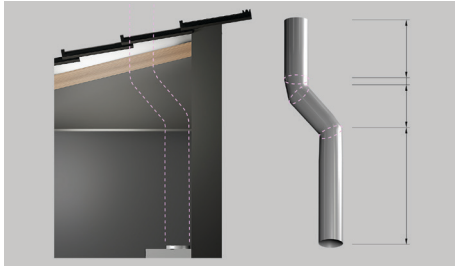

Coupez le conduit à la longueur.

6



Acheminez les conduits et monter.

7



Coller le conduit pour sceller.

8



Si nécessaire, sécurisez le conduit dans le plafond.

9

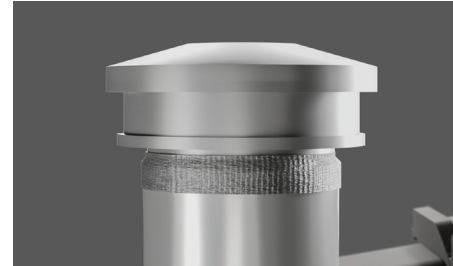

Fixez les conduits à l'évent externe et sécurisez.

PRÉPAREZ LA HOTTE

①

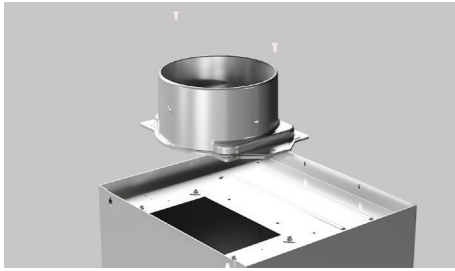

Installez l'adaptateur de conduit sur la hotte de cuisinière à l'aide de deux vis cruciformes fournies.

②



Déclipsez les filtres pour les retirer.

INSTALLEZ LA HOTTE

①

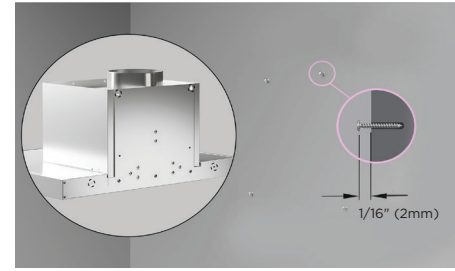

Installez les vis de montage du capot supérieur de 1 3/16 po (30 mm)* conformément à la page des dimensions du produit. Assurez-vous que les deux vis font saillie de 1/16 po (2 mm).

②

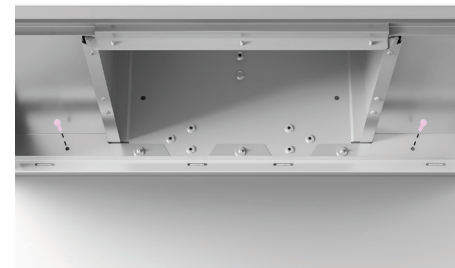

Soulever la hotte et la fixer sur les deux vis de montage de la hotte supérieure. Percez et fixez les deux vis de fixation inférieures fournies* dans les trous sous la hotte.

③

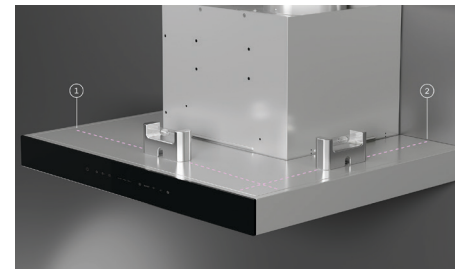

Nivelez l'avant et le côté de la gamme et ajustez les deux vis de fixation inférieures fournies.

④

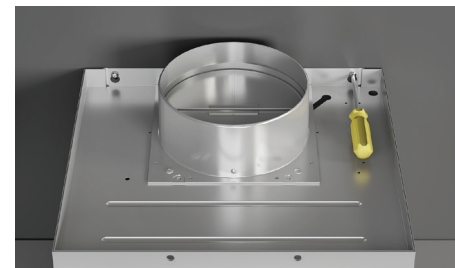

Serrez les deux vis de fixation supérieures. Si le mur est inégal, desserrez les vis inférieures et installez des emballeurs pour niveler la portée à la paroi.

SÉCURISEZ LES CONDUITS

①

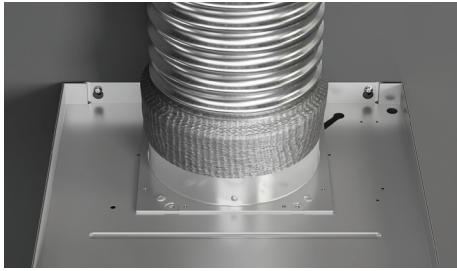

Fixez le conduit à l'adaptateur.

Fixez en utilisant du ruban, des attaches de câble ou des sangles en métal selon les besoins.

S'assurer que les volets de l'amortisseur arrière ne sont pas obstrués par les conduits.

CONNECTEZ L'ALIMENTATION

①

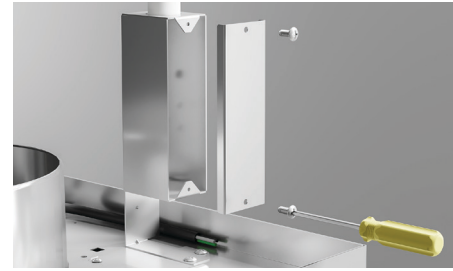

Retirez la couverture de la boîte de jonction en dévissant les deux vis comme indiqué.

②



Retirez le débouché électrique. Installez un conduit de câblage de 12,7 mm (1/2") homologué UL et une décharge de traction dans la boîte de jonction.

Enfilez trois fils dans le conduit de l'alimentation à la boîte de jonction.

③

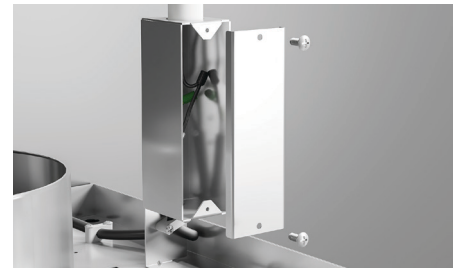

Connectez les fils d'alimentation aux fils de la hotte de cuisinière à l'aide d'écrous de fil homologués UL appropriés :

Noir au noir.

Blanc au blanc.

Vert/jaune à vert/jaune.

Remettez en place la couverture de la boîte de jonction.

SCHÉMA DE CÂBLAGE

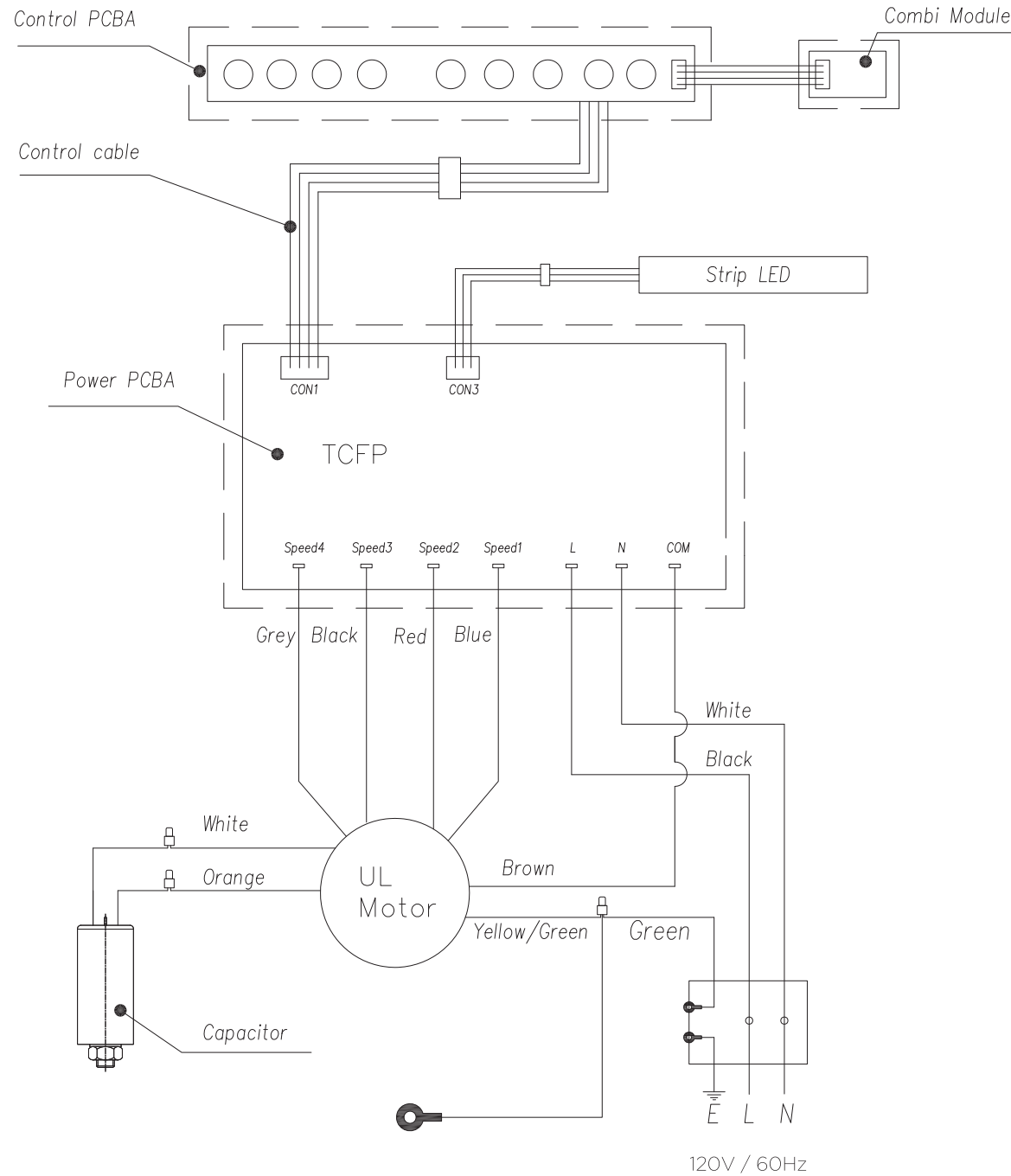

INSTALLER LA CHEMINÉE

①

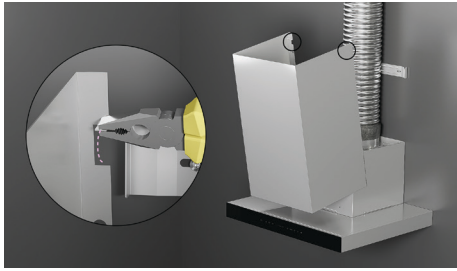

Retirez le film protecteur de toutes les surfaces de cheminée.

Plier les languettes inférieures de la cheminée vers l'intérieur à l'aide d'une pince.

②



Alignez la cheminée sur le support inférieur de la cheminée et insérez la fente en place.

③



Étendre la cheminée supérieure et fixer au support de cheminée supérieur à l'aide de deux vis cruciformes 3/8 po (10 mm).

④

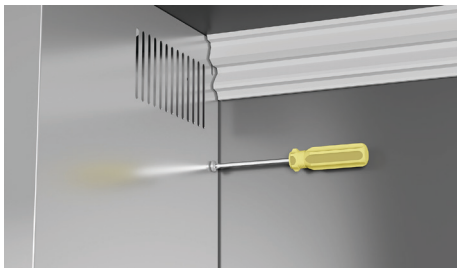

En présence d'une corniche adjacente :

Deux nouveaux trous dans la cheminée peuvent être nécessaires pour fixer la hotte au mur s'il y a une corniche.

⑤



Retirez le film protecteur de toutes les surfaces de cheminée.

Plier les languettes inférieures de la cheminée vers l'intérieur à l'aide d'une pince.

⑥

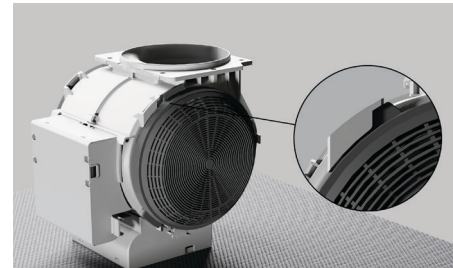

Installations de recirculation uniquement :

Installez les filtres à charbon sur le souffleur. Faites pivoter le filtre jusqu'à ce qu'il soit sécurisé.

LISTE DE CONTRÔLE DE L'INSTALLATEUR

À REMPLIR PAR L'INSTALLATEUR

- Tous les emballages ont-ils été retirés?
- La hotte de cuisinière est correctement installée.
- Toutes les connexions sont sécurisées.
- Le conduit n'est ni plié ni écrasé dans aucune zone.
- Vérifier l'aspiration de la hotte
- L'évent externe est scellé de manière appropriée.
- Toutes les réglementations locales ont été respectées.
- Le fonctionnement a été testé (reportez-vous au guide de l'utilisateur de la hotte de cuisinière).
- Vérifiez les bruits inhabituels

COMPLÉTEZ ET CONSERVEZ POUR RÉFÉRENCE SÉCURISÉE :

Modèle _____

N° de série _____

Date d'achat _____

Acheteur _____

Adresse du distributeur _____

Nom de l'installateur _____

Signature de l'installateur _____

Entreprise d'installation _____

Date de date d'installation _____

FISHERPAYKEL.COM

© Fisher & Paykel Appliances 2024. Tous droits réservés.

Les modèles illustrés dans ce guide peuvent ne pas être disponibles dans tous les pays et sont sujets à modifications sans préavis.

Les spécifications de produit présentées dans ce guide s'appliquent aux modèles et produits spécifiques qui y sont décrits à la date de publication. En vertu de notre politique d'amélioration continue des produits, ces spécifications peuvent changer à tout moment.

Pour les plus récents détails sur la disponibilité des modèles et des spécifications dans votre pays, veuillez visiter notre site Web ou contacter votre distributeur Fisher & Paykel local.

432577A 06.24