

FISHER & PAYKEL

RÉFRIGÉRATEUR ACTIVESMART™

CONTEMPORAIN

QUATRE PORTES

MODÈLES ICE & WATER, AUTOMATIC ICE RF203QDU

GUIDE D'INSTALLATION

US CA

⚠ MISE EN GARDE!



Risque de choc électrique

Le fait de ne pas respecter ces consignes peut causer la mort, un choc électrique, un incendie ou des blessures.

- Lisez et observez les consignes de sécurité et mises en garde contenues dans ce guide d'utilisation avant d'utiliser cet appareil.

⚠ MISE EN GARDE!



Risque d'incendie/de matière inflammable

- Cet appareil contient de l'isobutane réfrigérant inflammable (R600a).

LISEZ ET CONSERVEZ CE GUIDE

Utilisez uniquement cet appareil aux fins pour lesquelles il a été conçu, comme le stipule le guide d'utilisation.

Lors de l'utilisation de cet appareil, observez toujours les consignes de sécurité de base, notamment:

- Les instructions d'installation du fabricant pour la ventilation du produit et de l'armoire doivent être suivies lors de l'installation de l'unité.
- Pour réduire les risques dus à l'instabilité de l'appareil, veillez à le fixer conformément aux instructions d'installation.
- Gardez les ouvertures de ventilation du châssis de l'appareil ou de la structure encastrée exemptes de toute obstruction.
- N'utilisez pas d'appareils mécaniques ou d'autres moyens pour accélérer le processus de décongélation, à moins qu'ils ne soient recommandés par le fabricant.
- N'endommagez pas le circuit frigorifique.
- En cas de dommage au circuit frigorifique, ventilez la pièce en ouvrant toutes les fenêtres.
- N'utilisez aucun appareil électrique ou appareil pouvant produire des arcs, des étincelles ou des flammes dans la pièce. Communiquez immédiatement avec un technicien de service formé et supporté par Fisher & Paykel pour prévoir une réparation.
- Il est dangereux qu'une personne autre qu'un technicien de service formé et supporté par Fisher & Paykel répare cet appareil.

Alimentation électrique

- Cet appareil doit être installé conformément aux instructions d'installation avant d'être utilisé.
- Afin de permettre la déconnexion de l'appareil de l'alimentation électrique après l'installation, incorporez un interrupteur dans le câblage fixe, conformément aux réglementations de câblage locales.
- Si le cordon d'alimentation est endommagé, faites-le remplacer uniquement par un technicien de service formé et supporté par Fisher & Paykel.
- Lors du positionnement de l'appareil, assurez-vous que le cordon d'alimentation n'est pas coincé ou endommagé.
- Ne placez pas plusieurs prises de courant portables ou alimentations portables à l'arrière de l'appareil.
- MISE EN GARDE : N'utilisez pas d'appareils électriques dans les compartiments de l'appareil, à moins qu'ils ne soient d'un type recommandé par le fabricant.

Raccordement de l'alimentation en eau

- Le raccordement de la conduite d'eau à votre réfrigérateur Ice & water (Glaçons et eau) doit être effectué par un plombier qualifié ou un technicien de service formé et supporté par Fisher & Paykel, conformément à toutes les réglementations provinciales et locales.
- L'installation et l'utilisation DOIVENT être conformes à tous les codes de plomberie provinciaux et locaux. Communiquez avec votre service local de travaux publics pour prendre connaissance des codes de plomberie. Vous devez vous conformer à ces directives lors de l'installation du système de filtration d'eau.
- Pour éviter des maladies graves ou la mort, ne raccordez votre filtre à eau qu'à de l'eau potable.
- La cartouche de filtre à eau doit être remplacée lorsque l'icône de remplacement de filtre s'allume. Cela se produira tous les 6 mois.

CONSIGNES DE SÉCURITÉ ET MISES EN GARDE

- Si le système de filtration d'eau gèle, remplacez le filtre. Le fait de ne pas remplacer le filtre jetable aux intervalles recommandés pourrait compromettre le rendement du filtre et causer une défaillance, entraînant des dommages matériels provoqués par des fuites d'eau ou inondations.
- Si vous constatez que le filtre se bouche très rapidement, nous vous recommandons de consulter un plombier ou de contacter les responsables de votre réseau de distribution d'eau pour obtenir des conseils sur la filtration de l'eau provenant du réseau.
- Le remplacement du filtre est effectué sous l'entière responsabilité du client et n'est pas couvert par la garantie, sauf si des pièces ou matériaux du filtre s'avéraient défectueux.
- Utilisez le tuyau neuf fourni avec le réfrigérateur. NE réutilisez PAS d'anciens tuyaux ayant servi pour d'anciens raccordements de distribution d'eau et de glaçons.
- Votre système de filtration d'eau peut résister à une pression d'eau maximale de 120 psi (827 kPa). Assurez-vous d'installer le réducteur de pression fourni avant l'installation du système de filtration d'eau. N'installez PAS ce filtre si la pression de l'eau dépasse 120 psi (827 kPa).
Pour réduire les risques associés aux dommages matériels provoqués par des fuites d'eau ou inondations:
- N'installez PAS les systèmes dans les endroits où les températures ambiantes peuvent dépasser 100 °F (38 °C) ou descendre en dessous de 33 °F (0,6 °C).
- N'installez PAS le filtre sur des conduites d'alimentation en eau chaude. La température maximale de l'eau pour l'utilisation de ce système de filtration est de 100 °F (38 °C).
- N'installez PAS le filtre à un endroit où des coups de bélier peuvent survenir. En présence de coups de bélier, vous devez installer un dispositif antibélier.
- Pour réduire les risques de suffocation: NE permettez PAS aux enfants de moins de 3 ans d'accéder aux petites pièces pendant l'installation du filtre à eau.
- Nettoyez les réservoirs d'eau s'ils n'ont pas été utilisés pendant 48 heures. Rincer le système d'eau raccordé à l'alimentation en eau si l'eau n'a pas été utilisée pendant 5 jours.

RÉFRIGÉRATEUR ACTIVESMART™

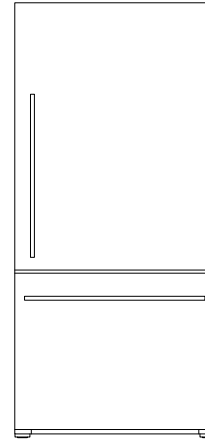

RF135B & RF170B

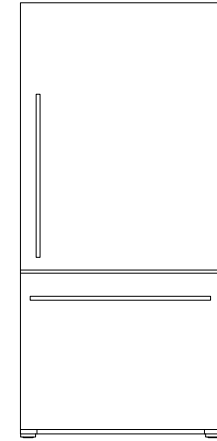

RF170W

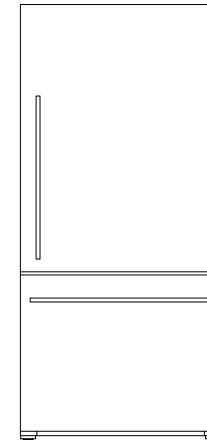

RF170W, RF170A & RF201A

PIÈCES FOURNIES

EMBALLAGE D'ARTICLES DIVERS



Guide D'Installation (1)



Guide D'Utilisation (1)

WATER FILTER KIT



Raccord de robinet (1)



Yuyau court (1)



Clé de verrouillage (1)

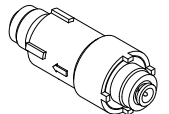

Vanne de réglage de pressio (1)



Cartouche de filtre à eau (1)

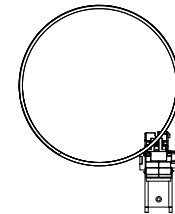

Pièce de fixation murale, tête de filtre et tuyau (1)



Vis (2)



Couvercle d'orifice d'entrée (1)

DIMENSIONS DU PRODUIT - RF135B & RF170B

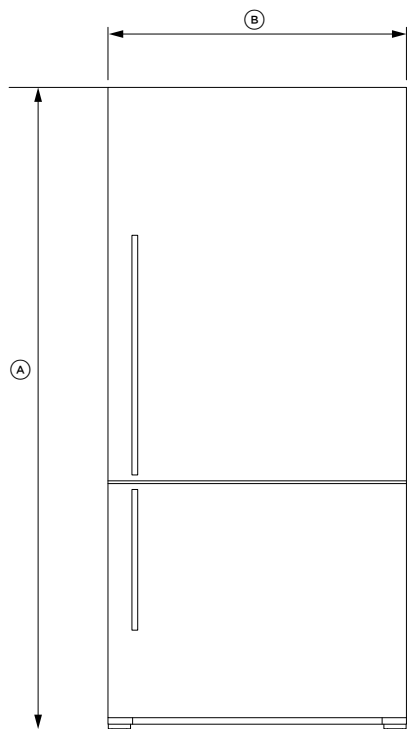

AVANT

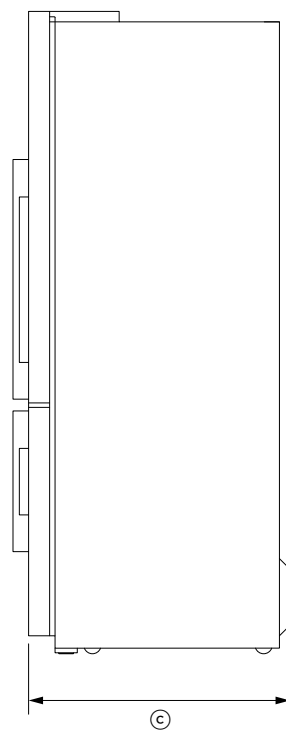

PROFIL

PRODUCT DIMENSIONS	RF135B		RF170B	
	PO	MM	PO	MM
Ⓐ Hauteur hors tout du produit	67 3/4	1720	67 3/4	1720
Ⓑ Largeur hors tout du produit	25	635	31 1/8	790
Ⓒ Profondeur hors tout du produit (excluant la poignée)	27 3/8	695	27 3/8	695

Les dimensions réelles du produit peuvent varier de ± 2 mm

DIMENSIONS DU PRODUIT - RF170W

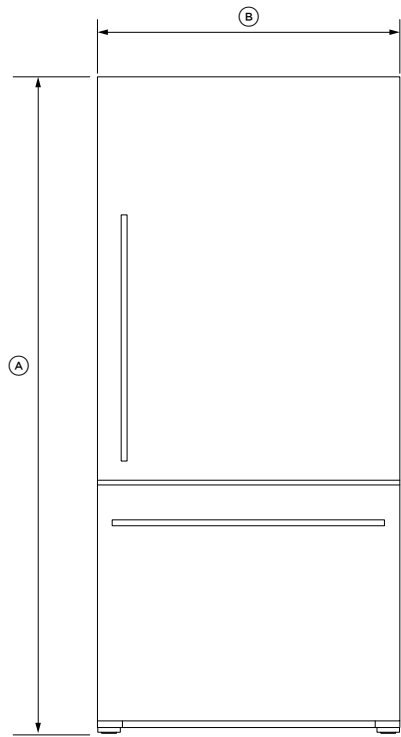

FRONT

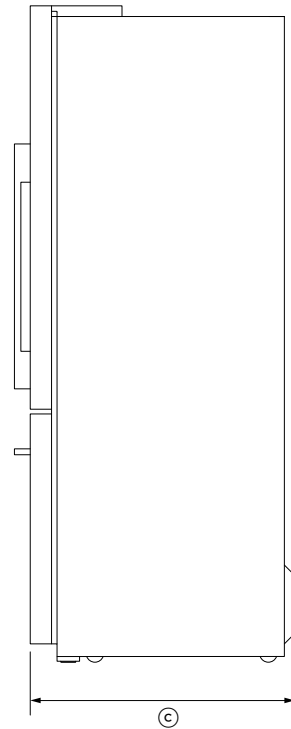

PROFILE

DIMENSIONS DU PRODUIT	RF170W	
	PO	MM
Ⓐ Hauteur hors tout du produit	67 3/4	1720
Ⓑ Largeur hors tout du produit	31 1/8	790
Ⓒ Profondeur hors tout du produit (excluant la poignée)	27 3/8	695

Les dimensions réelles du produit peuvent varier de ± 2 mm

DIMENSIONS DU PRODUIT - RF170W, RF170A & RF201A MODELS

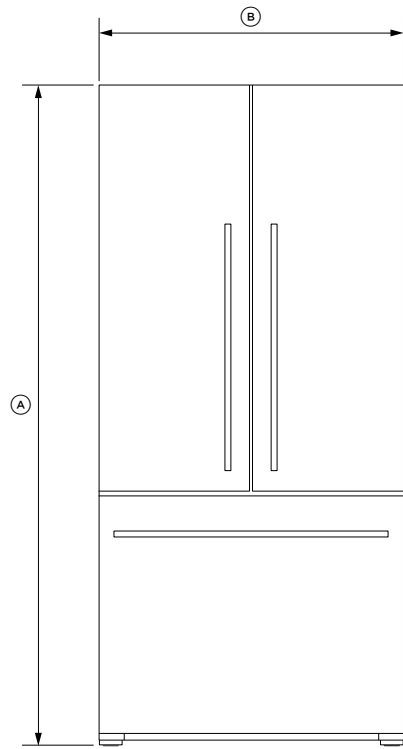

AVANT

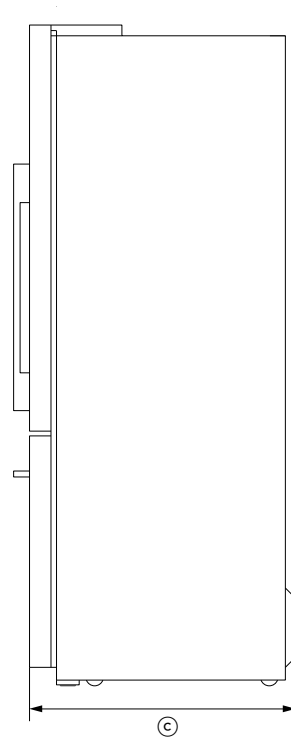

PROFIL

DIMENSIONS DU PRODUIT	RF170W & RF170A		RF201A	
	PO	MM	PO	MM
Ⓐ Hauteur hors tout du produit	67 3/4	1720	70 3/4	1800
Ⓑ Largeur hors tout du produit	31 1/8	790	35 7/16	900
Ⓒ Profondeur hors tout du produit (excluant la poignée)	27 3/8	695	27 3/8	695

Les dimensions réelles du produit peuvent varier de ± 2 mm

DIMENSIONS DE L'ENCASTREMENT - RF135B & RF170B MODELS

OUVERTURE

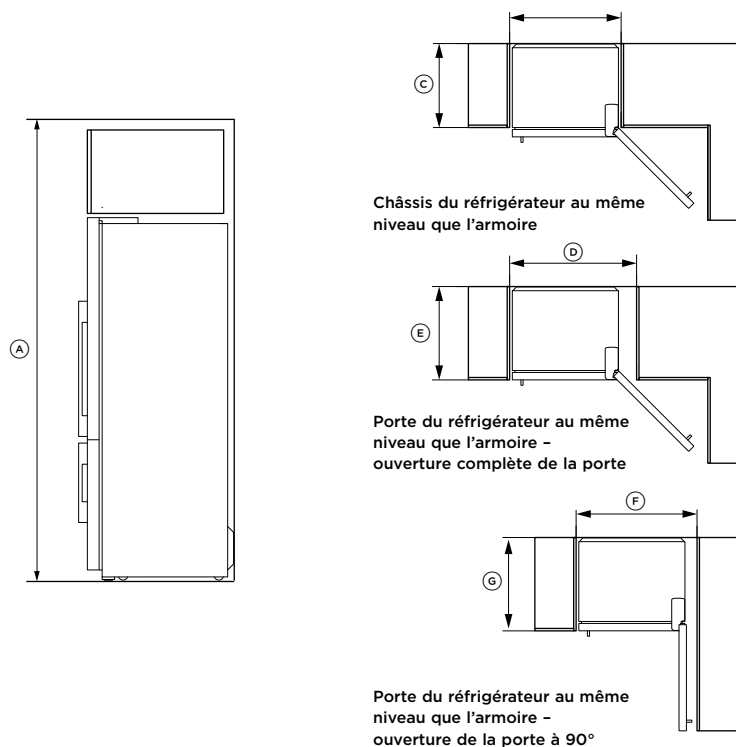

DIMENSIONS DE L'ENCASTREMENT (incluant le dégagement minimal)	RF135B		RF170B	
	PO	MM	PO	MM
Ⓐ Hauteur intérieure de la cavité	68 1/8	1730	68 1/8	1730
Châssis du réfrigérateur au même niveau que l'armoire - ouverture complète de la porte				
Ⓑ Largeur intérieure	26 9/16	675	32 11/16	830
Ⓒ Profondeur intérieure	24 7/16	620	24 7/16	620
Porte du réfrigérateur au même niveau que l'armoire - ouverture complète de la porte				
Ⓓ Largeur intérieure	31 1/8	790	37 3/16	945
Ⓔ Profondeur intérieure, au même niveau que la porte plate	28 1/4	718	27 3/8	695
Porte du réfrigérateur au même niveau que l'armoire - ouverture de la porte à 90° (pour un accès complet au tiroir et à la tablette, les portes doivent être ouvertes à plus de 90°)				
Ⓕ Largeur intérieure	43 1/2	1105	35 7/16	900
Ⓖ Profondeur intérieure, au même niveau que la porte	28 1/4	718	27 3/8	695

DÉGAGEMENTS

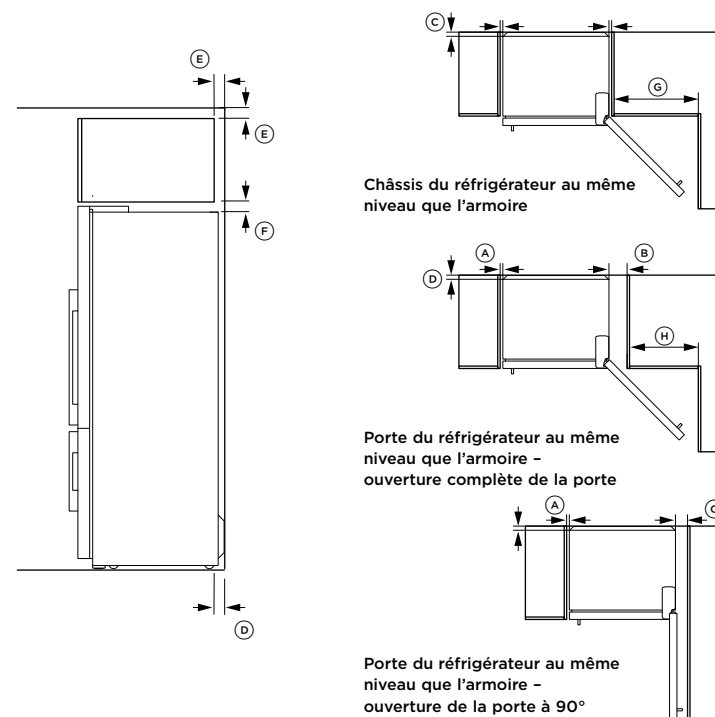

DÉGAGEMENT MINIMAL	RF135B		RF170B	
	PO	MM	PO	MM
Ⓐ Dégagement latéral	13/16	20	13/16	20
Ⓑ Dégagement latéral - côté charnière au même niveau que la porte - ouverture complète	5 5/16	135	5 5/16	135
Ⓒ Dégagement latéral - côté charnière au même niveau que la porte - ouverture à 90°	3 9/16	90	3 9/16	90
Ⓓ Dégagement arrière (incluant le couvercle de compartiment arrière)	1 3/16	30	1 3/16	30
Ⓔ Ouverture d'aération - près de la partie supérieure de l'armoire (en option)	2	50	2	50
Ⓕ Dégagement au-dessus - au-dessus du châssis du réfrigérateur	2	50	2	50
Ⓖ Dégagement de la porte - côté charnière au même niveau que le châssis - ouverture complète	20 1/2	520	25 3/8	645
Ⓗ Dégagement de la porte - côté charnière au même niveau que la porte - ouverture complète	15 15/16	405	20 7/8	530

DIMENSIONS DE L'ENCASTREMENT - RF170W MODEL

OUVERTURE

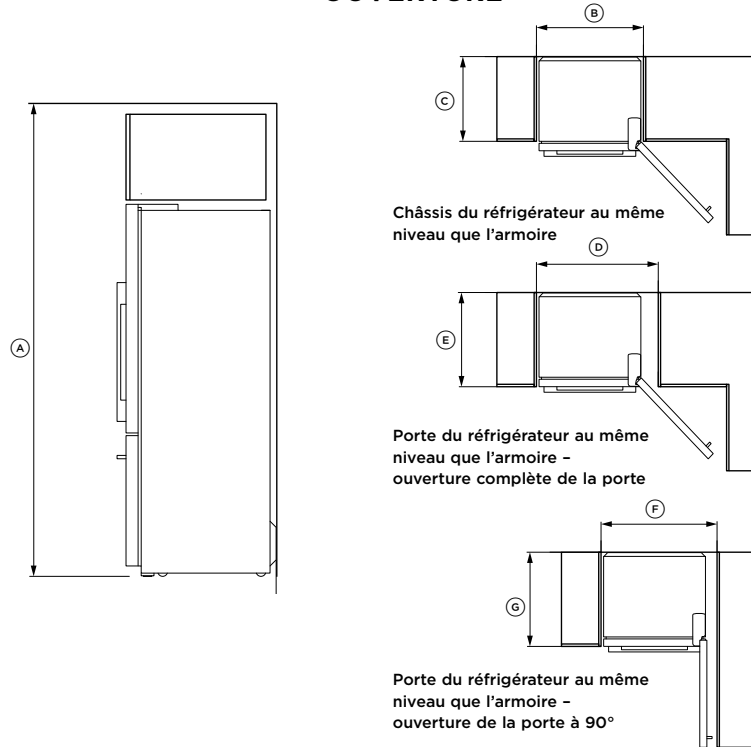

Châssis du réfrigérateur au même niveau que l'armoire

Porte du réfrigérateur au même niveau que l'armoire - ouverture complète de la porte

Porte du réfrigérateur au même niveau que l'armoire - ouverture de la porte à 90°

DIMENSIONS DE L'ENCASTREMENT (incluant le dégagement minimal)	RF170W	
	PO	MM
Ⓐ Hauteur intérieure de la cavité	68 1/2	1740
Châssis du réfrigérateur au même niveau que l'armoire - ouverture complète de la porte		
Ⓑ Largeur intérieure	32 11/16	830
Ⓒ Profondeur intérieure	24 7/16	620
Porte du réfrigérateur au même niveau que l'armoire - ouverture complète de la porte		
Ⓓ Largeur intérieure	37 3/16	945
Ⓔ Profondeur intérieure, au même niveau que la porte plate	27 3/8	695
Porte du réfrigérateur au même niveau que l'armoire - ouverture de la porte à 90° (pour un accès complet au tiroir et à la tablette, les portes doivent être ouvertes à plus de 90°)		
Ⓕ Largeur intérieure	35 7/16	900
Ⓖ Profondeur intérieure, au même niveau que la porte	27 3/8	695

DÉGAGEMENTS

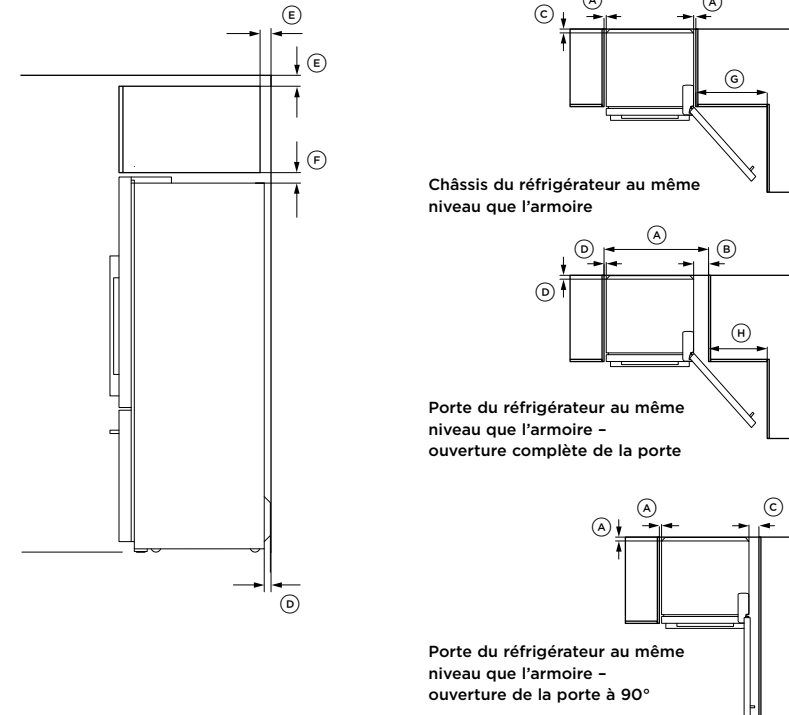

Châssis du réfrigérateur au même niveau que l'armoire

Porte du réfrigérateur au même niveau que l'armoire - ouverture complète de la porte

Porte du réfrigérateur au même niveau que l'armoire - ouverture de la porte à 90°

DÉGAGEMENT MINIMAL	RF170W	
	PO	MM
Ⓐ Dégagement latéral	13/16	20
Ⓑ Dégagement latéral - côté charnière au même niveau que la porte - ouverture complète	5 5/16	135
Ⓒ Dégagement latéral - côté charnière au même niveau que la porte - ouverture à 90°	3 9/16	90
Ⓓ Dégagement arrière (incluant le couvercle de compartiment arrière)	1 3/16	30
Ⓔ Ouverture d'aération — près de la partie supérieure de l'armoire (en option)	2	50
Ⓕ Dégagement au-dessus — au-dessus du châssis du réfrigérateur	2	50
Ⓖ Dégagement de la porte — côté charnière au même niveau que le châssis — ouverture complète	25 3/8	645
Ⓕ Dégagement de la porte — côté charnière au même niveau que la porte — ouverture complète	20 7/8	530

DIMENSIONS DE L'ENCASTREMENT - RF170A & RF201A MODELS

OUVERTURE

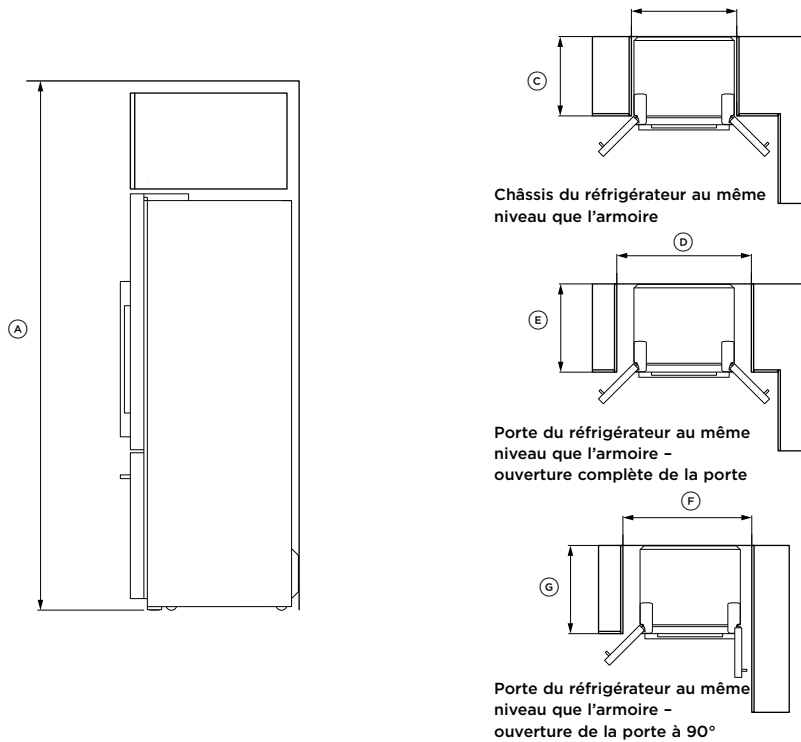

DIMENSIONS DE L'ENCASTREMENT (incluant le dégagement minimal)	RF170A		RF201A	
	PO	MM	PO	MM
Ⓐ Hauteur intérieure de la cavité	68 1/2	1740	71 7/16	1815
Châssis du réfrigérateur au même niveau que l'armoire - ouverture complète de la porte				
Ⓑ Largeur intérieure	32 11/16	830	37	940
Ⓒ Profondeur intérieure	24 7/16	620	24 7/16	620
Porte du réfrigérateur au même niveau que l'armoire - ouverture complète de la porte				
Ⓓ Largeur intérieure	41 3/4	1060	46 1/6	1170
Ⓔ Profondeur intérieure, au même niveau que la porte plate	27 3/8	695	27 3/8	695
Porte du réfrigérateur au même niveau que l'armoire - ouverture de la porte à 90° (pour un accès complet au tiroir et à la tablette, les portes doivent être ouvertes à plus de 90°)				
Ⓕ Largeur intérieure	39 15/16	1015	44 5/16	1125
Ⓖ Profondeur intérieure, au même niveau que la porte	27 3/8	695	27 3/8	695

DÉGAGEMENTS

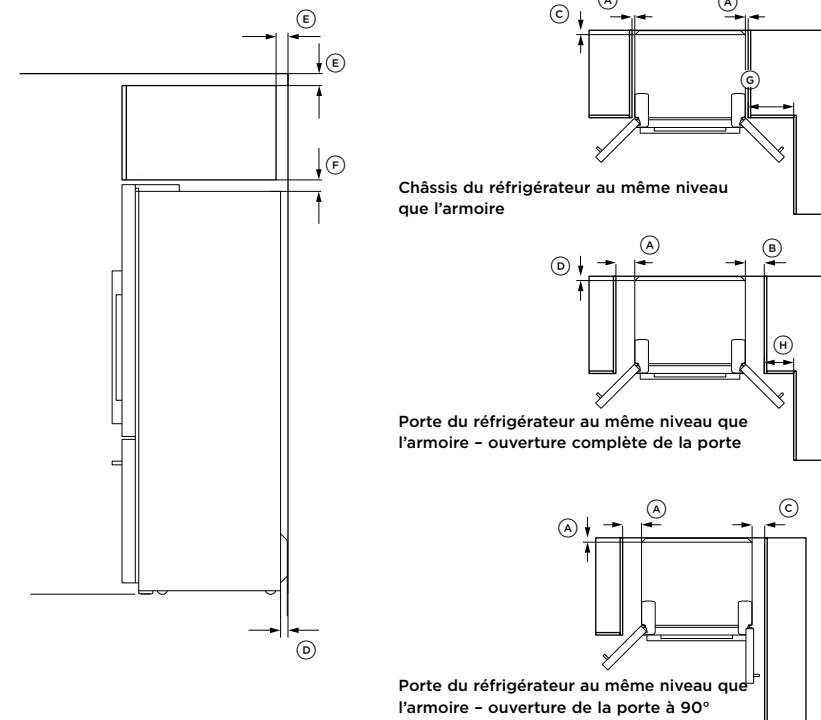

DÉGAGEMENT MINIMAL	RF170A		RF201A	
	PO	MM	PO	MM
Ⓐ Dégagement latéral	13/16	20	13/16	20
Ⓑ Dégagement latéral - côté charnière au même niveau que la porte - ouverture complète	5 5/16	135	5 5/16	135
Ⓒ Dégagement latéral - côté charnière au même niveau que la porte - ouverture à 90°	3 9/16	90	3 9/16	90
Ⓓ Dégagement arrière (incluant le couvercle de compartiment arrière)	1 3/16	30	1 3/16	30
Ⓔ Ouverture d'aération - près de la partie supérieure de l'armoire (en option)	2	50	2	50
Ⓕ Dégagement au-dessus - au-dessus du châssis du réfrigérateur	2	50	2	50
Ⓖ Dégagement de la porte - côté charnière au même niveau que le châssis - ouverture complète	12 13/16	325	14 3/8	365
Ⓗ Dégagement de la porte - côté charnière au même niveau que la porte - ouverture complète	8 1/4	210	9 13/16	250

DÉBALLAGE ET DÉPLACEMENT DE VOTRE APPAREIL

Vérifiez que le modèle de l'appareil est bien celui que vous avez commandé.

Suivez les étapes ci-dessous pour déplacer votre appareil jusqu'à l'emplacement d'installation. Soyez prudent lorsque vous inclinez l'appareil vers l'avant/arrière. Appliquez du ruban adhésif pour maintenir les portes fermées et empêcher leur ouverture pendant le déplacement de l'appareil.

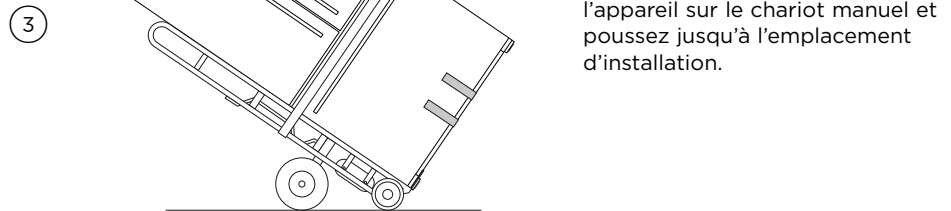
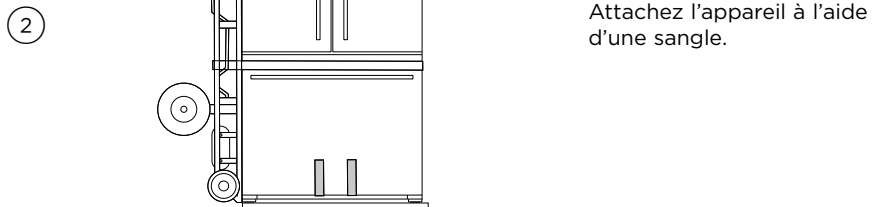
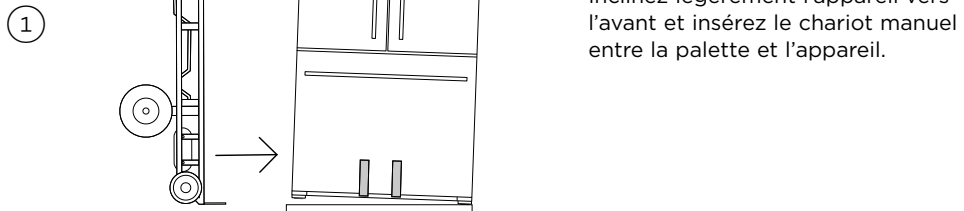

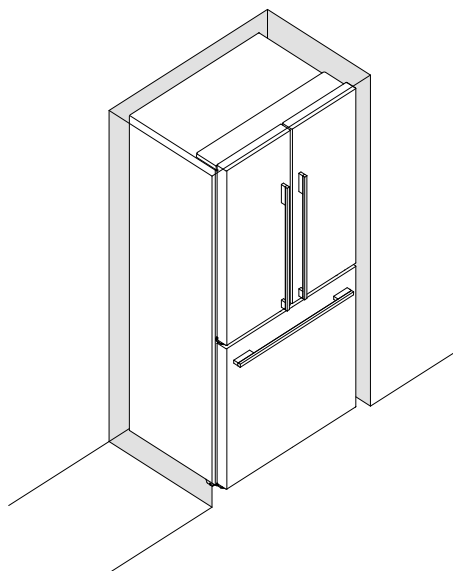

Veillez suivre les étapes de la procédure d'installation ci-dessous afin d'assurer le fonctionnement adéquat de votre appareil.

Avant l'installation

Alimentation

- Installez votre appareil à un endroit où la fiche est facilement accessible.
- Branchez votre réfrigérateur à une prise de courant distincte. Évitez de partager le point d'alimentation avec d'autres appareils. N'utilisez aucune rallonge ni aucun adaptateur double, car le poids de deux cordons d'alimentation pourrait débrancher l'adaptateur double de la prise de courant.
- Pour connaître la tension d'alimentation requise, reportez-vous à l'information inscrite sur la plaque signalétique située dans le coin inférieur droit à l'avant du réfrigérateur (lorsque la porte est ouverte).
- Assurez-vous que votre appareil est correctement mis à la terre.
- Raccordez l'appareil à l'alimentation électrique (115 V 60 Hz) à l'aide de la fiche et du cordon dont il est muni.
- Le raccordement à l'alimentation électrique doit être conforme aux réglementations locales.

Modèles Ice & Water et Automatic Ice

- Votre réfrigérateur Ice & Water ou Automatic Ice doit être installé par un plombier qualifié ou un technicien de service formé et supporté par Fisher & Paykel, car un raccordement de plomberie incorrect pourrait entraîner des fuites d'eau.
- Fisher & Paykel Appliances n'assume aucune responsabilité pour les dommages (y compris les dommages causés par l'eau) provoqués par une installation ou un raccordement de plomberie incorrect.

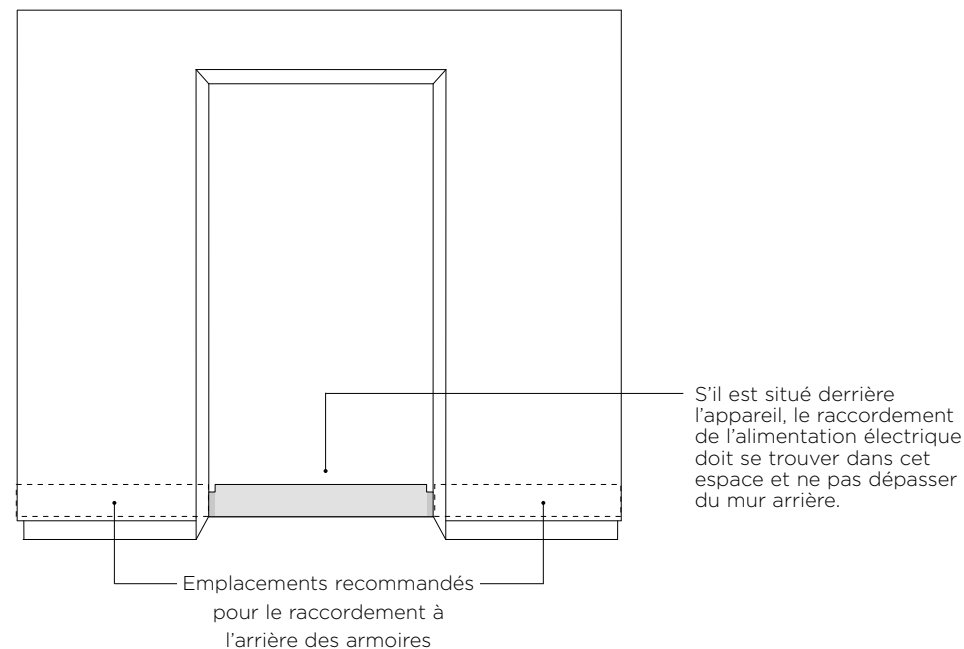

Nous recommandons l'utilisation d'un sectionneur facilement accessible à l'utilisateur après l'installation du réfrigérateur.

SPÉCIFICATIONS ÉLECTRIQUES

Alimentation	115 VAC, 60 Hz
Circuit	10 ampères
Prise de courant	3-broches avec mise à la terre
Longueur totale du cordon d'alimentation	40po (1016mm)

RACCORDEMENT DE L'ALIMENTATION EN EAU

①

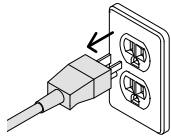

Assurez-vous que le réfrigérateur n'est pas raccordé à une prise d'alimentation électrique

②

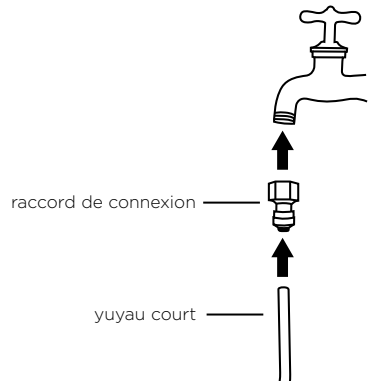

Raccordez le raccord au robinet.

③

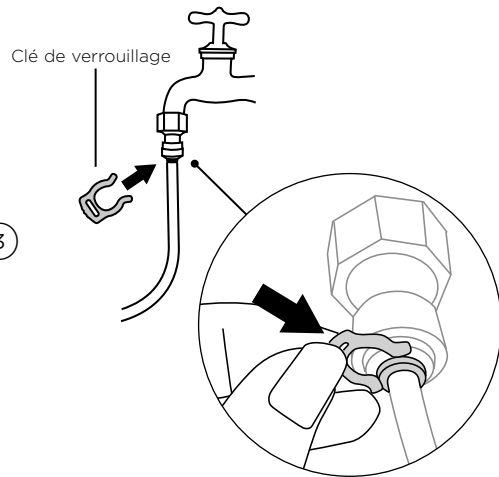

Raccordez le tuyau court à la sortie du robinet et fixez-le à l'aide de la clavette de blocage.

④

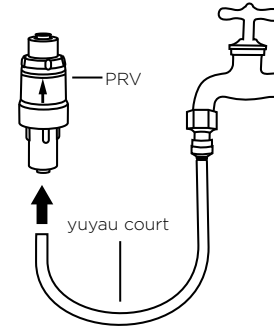

Raccordez l'entrée de la vanne de réglage de pression au tuyau raccordé au robinet. Assurez-vous que la flèche sur la vanne de réglage de pression est dirigée à l'opposé du robinet. La flèche indique le sens du débit d'eau.

⑤

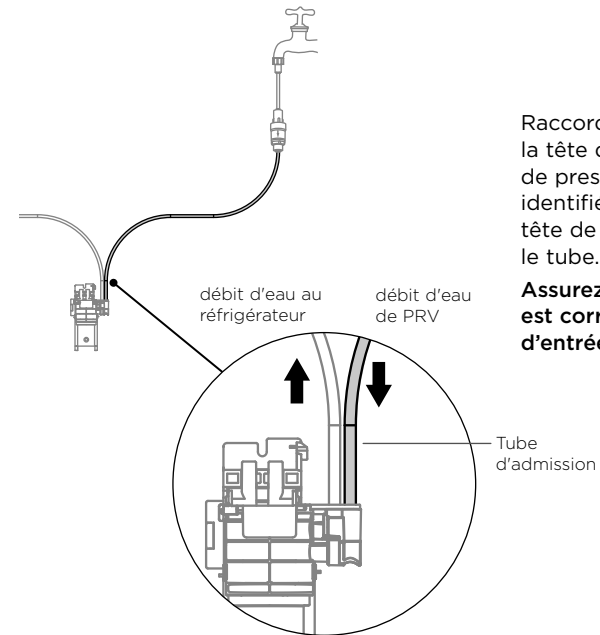

Raccordez le tube d'alimentation de la tête de filtre à la vanne de réglage de pression. Le tube d'alimentation est identifié par la flèche vers le bas sur la tête de filtre et une marque rouge sur le tube.

Assurez-vous que le tuyau de sortie est correctement raccordé à l'orifice d'entrée d'eau du réfrigérateur.

RACCORDEMENT DE L'ALIMENTATION EN EAU

Déterminez la position de montage du filtre à eau en observant les points suivants :

- Le filtre à eau ne **DOIT PAS** être installé avec la position de tête de filtre sous la base du filtre (Voir Schéma 3). Nous vous recommandons d'installer le filtre à la verticale, avec la tête de filtre orientée vers le haut. Cela permet de minimiser les fuites d'eau lors du remplacement du filtre à eau.
- Assurez-vous d'installer le filtre à eau dans un endroit accessible, car vous devez le remplacer tous les 6 mois. Nous vous recommandons d'installer le filtre à proximité du robinet d'arrivée du filtre à eau, dans une armoire près du réfrigérateur.
- Un dégagement d'au moins 2 po (50 mm) sous le filtre à eau est nécessaire pour permettre le retrait du filtre.

Fixez la pièce de fixation murale à l'aide des deux vis fournies; fixez la vis inférieure en premier, puis la vis supérieure.

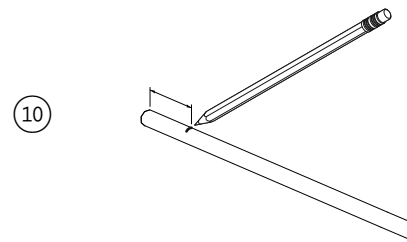
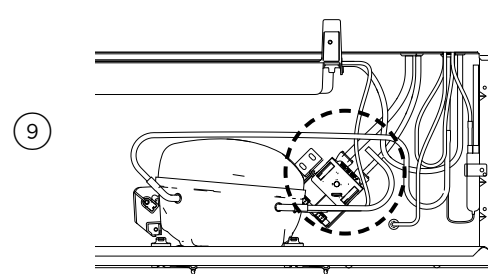
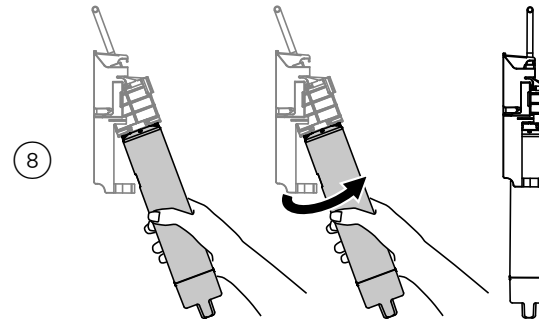
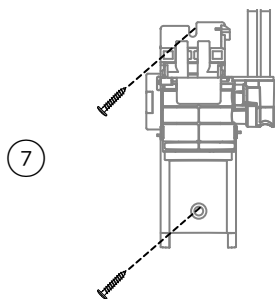
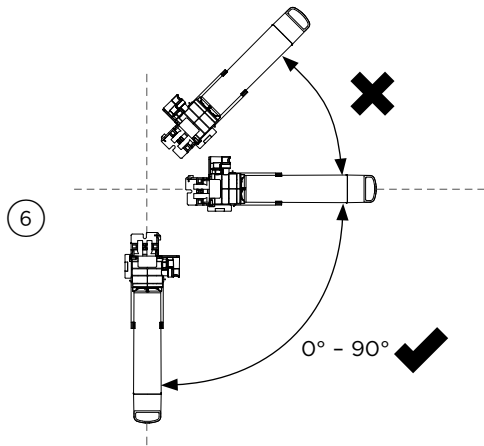

Insérez le filtre à eau dans la tête de filtre. Poussez fermement le filtre dans la tête de filtre et tournez dans le sens des aiguilles d'une montre jusqu'à ce qu'il se verrouille en place.

Pour purger le filtre à eau afin d'éliminer l'air emprisonné et les fibres de carbone inoffensives, ainsi que pour vérifier s'il y a des fuites:

Placez l'extrémité du tuyau de sortie du filtre dans un seau, ouvrez le robinet, puis laissez couler 2 gal (8 L) d'eau. Après la vérification, fermez le robinet.

Remarque : Un rinçage supplémentaire est requis avant la première utilisation des fonctions de distribution d'eau et de glaçons; veuillez vous reporter à 'Avant de commencer à utiliser la fonction Ice & Water ou Automatic Ice' pour plus de détails.

Acheminez le tuyau de 1/4 po (6 mm) à l'arrière du réfrigérateur en vous assurant de laisser une longueur de tuyau suffisante pour pouvoir avancer le réfrigérateur lors des travaux d'entretien.

Mesurez 5/8 po (16 mm) à partir d'une extrémité du tuyau de sortie et marquez une ligne.

RACCORDEMENT DE L'ALIMENTATION EN EAU

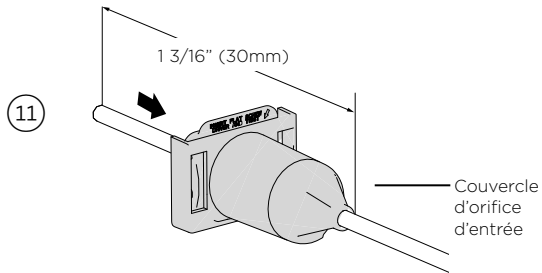

Insérez une extrémité du tuyau de sortie dans l'ouverture pour tube du couvercle d'orifice d'entrée d'eau, puis glissez-le vers l'arrière d'environ 1 3/16 po (30 mm).

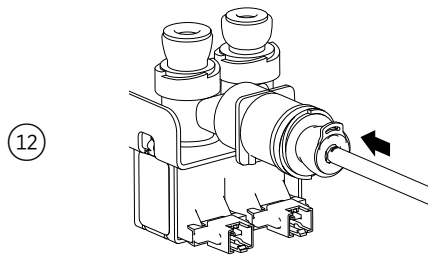

Insérez le tuyau de sortie dans l'orifice d'entrée d'eau (solénoïde) jusqu'au trait.

- Le tuyau de sortie est identifié par la flèche vers le haut sur la tête de filtre et une marque bleue sur le tube

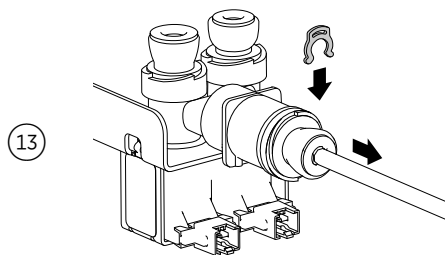

Insérez une clavette de blocage, puis tirez doucement sur le tuyau pour vous assurer qu'il est bien verrouillé en place.

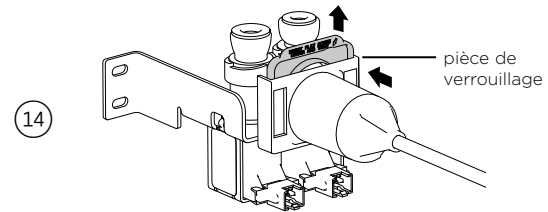

Glissez le couvercle jusqu'à l'orifice d'entrée d'eau. Tirez la pièce de verrouillage vers le haut, puis poussez sur le couvercle jusqu'à ce qu'il s'enclenche dans l'orifice d'entrée.

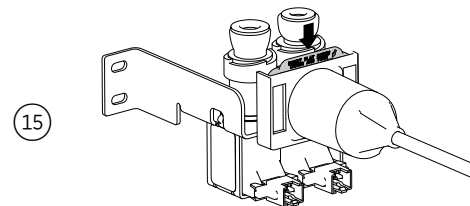

Vérifiez que le couvercle est aligné correctement. Poussez la pièce de verrouillage vers le bas pour verrouiller le couvercle en place.

Ouvrez le robinet et vérifiez que tous les raccordements sont secs et exempts de fuites.

Enroulez le tuyau d'alimentation en eau derrière le réfrigérateur. Remplacez votre réfrigérateur contre le mur en prenant soin de ne pas entortiller ni écraser le tuyau.

Mettez le réfrigérateur en marche.

RINÇAGE DU FILTRE À EAU

Fonction automatic ice



1

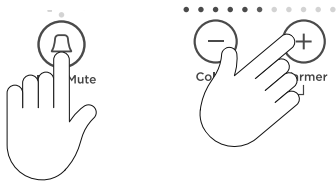

Appuyez sur  pour activer l'appareil à glaçons. Le témoin au-dessus de la touche s'allume pour indiquer que l'appareil à glaçons est en marche.

2



Appuyez sur ,  et  simultanément pendant 4 secondes, puis fermez les portes. L'eau du plateau à glaçons sera vidée dans le bac situé en dessous. Le plateau à glaçons se videra uniquement après la fermeture des portes.

Répétez l'étape pour nettoyer la poussière accumulée dans le plateau à glaçons pendant la fabrication et le transport.

3

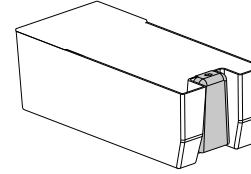

Videz l'eau, séchez le bac et réinstallez-le correctement.

Une fois l'appareil à glaçons activé, les glaçons produits dans le premier lot pourraient être décolorés. Cette décoloration aucunement nocive est normale lors du processus de rinçage. Jetez le premier lot complet de glaçons produits. Votre appareil à glaçons est maintenant prêt à l'utilisation.

Remarque : Le rendement de votre filtre à eau augmente avec l'usage et atteint un niveau optimal après deux ou trois lots complets de glaçons.

POSITIONNEMENT DE VOTRE RÉFRIGÉRATEUR

Votre réfrigérateur ActiveSmart™ de Fisher & Paykel est muni de roulettes avant et arrière qui facilitent le déplacement vers l'avant et l'arrière.

Pour éviter d'endommager les roulettes ou la surface de revêtement du plancher, ne déplacez pas votre réfrigérateur latéralement.

Votre réfrigérateur est livré avec les pieds avant entièrement relevés pour faciliter le déplacement du produit vers son emplacement.

①

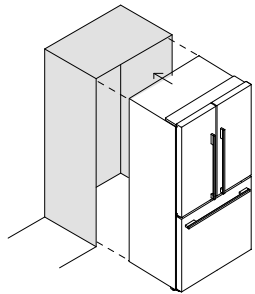

Faites rouler le réfrigérateur vers son emplacement en vous assurant que le dégagement est adéquat entre le produit et les armoires adjacentes. Vérifiez les mesures de dégagement minimal dans le tableau de dimensions d'encastrement.

②

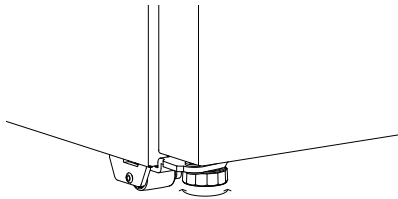

Dévissez les pieds avant jusqu'à ce que le réfrigérateur soit incliné vers l'arrière, avec la partie avant environ 3/8 po (10 mm) plus haute que la partie arrière. Il sera ainsi plus facile de fermer la porte.

Mise à niveau des portes du réfrigérateur

③

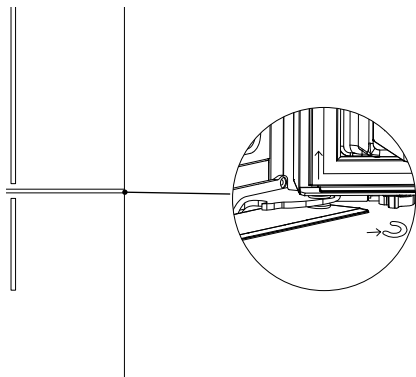

Ouvrez la porte qui est désalignée. Soulevez la porte vers le haut. Enclenchez la pièce d'espacement sur la tige de charnière centrale. Fermez la porte pour vérifier de nouveau l'alignement.

Que faire si votre appareil est instable

①

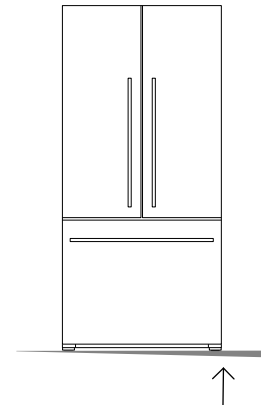

Poussez légèrement le réfrigérateur vers l'arrière jusqu'à ce que les roulettes arrière reposent au sol.

Mesurez l'espace sous le pied avant qui ne repose pas au sol.

Insérez une pièce de remplissage solide (bois, plastique, etc.) pour combler l'espace sous le pied.

②

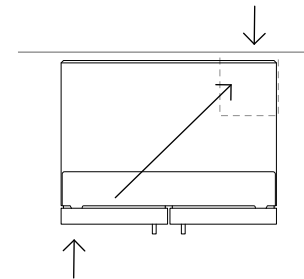

Relevez les deux pieds avant et déplacez le réfrigérateur de sa position.

Placez la pièce de remplissage sur l'emplacement diagonalement opposé à la roue avant qui ne repose pas au sol.

Assurez-vous que la pièce de remplissage demeure en place lorsque le réfrigérateur est remis en position.

③

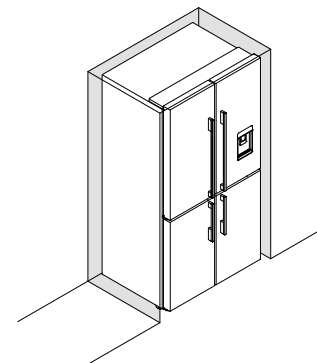

Remplacez le réfrigérateur en position et réglez les pieds avant. Vérifiez que l'alignement et la fermeture de la porte sont satisfaisants.

Réglez les pieds avant avec plus de précision, au besoin.

Avant de placer des aliments dans le compartiment réfrigérateur ou congélateur

- Retirez tous les emballages internes. Assurez-vous de retirer toutes les attaches de transport du réfrigérateur. Ces petites butées en caoutchouc sont situées sur la partie arrière des tablettes.
- Nettoyez l'intérieur de l'appareil à l'aide d'une solution d'eau tiède avec une petite quantité de détergent liquide. Utilisez un chiffon doux pour nettoyer la poussière accumulée pendant la fabrication et le transport.
- Laissez le réfrigérateur et le congélateur fonctionner à vide pendant 2 - 3 heures afin de permettre aux compartiments d'atteindre une température adéquate.
- L'appareil peut dégager une odeur lors de la première utilisation; cette odeur se dissipera lorsque le réfrigérateur et le congélateur auront suffisamment refroidi.

Efficacité énergétique

Pour optimiser l'efficacité énergétique de votre appareil :

- Veillez à ce que votre réfrigérateur bénéficie d'une ventilation suffisante.
- Ne couvrez pas le réfrigérateur de matériaux qui pourraient empêcher l'air de circuler autour de l'appareil.
- Assurez-vous de passer l'aspirateur autour de l'appareil pour nettoyer la poussière et les débris accumulés. Veillez à ce que l'appareil et les armoires soient exempts de poussière en les essuyant à l'aide d'un chiffon sec et non pelucheux (reportez-vous à la section 'Nettoyage et entretien de votre réfrigérateur').
- Laissez un dégagement suffisant devant les sorties d'air à l'intérieur de l'appareil afin de permettre une distribution optimale de l'air froid.
- Laissez refroidir les aliments chauds avant de les ranger dans le réfrigérateur.
- Ne remplissez pas les compartiments de façon excessive.
- Évitez d'ouvrir le tiroir inutilement.
- Sélectionnez un réglage de température qui n'est pas trop froid.
- Vérifiez si les joints de porte présentent des fuites.

LISTE DE CONTRLE FINALE

À ÊTRE REMPLIE PAR L'INSTALLATEUR

- Vérifiez que toutes les pièces sont installées.
- Assurez-vous que l'appareil est de niveau.
- Assurez-vous de retirer tous les matériaux d'emballage internes et externes de l'appareil avant l'utilisation.
- Assurez-vous d'installer et de rincer le filtre à eau.

Remplir et conserver pour référence ultérieure :

Modèle _____

N° de série _____

Date d'achat _____

Acheteur _____

Adresse du détaillant _____

Nom de l'installateur _____

Signature de l'installateur _____

Entreprise d'installation _____

Date de l'installation _____

FISHERPAYKEL.COM

© Fisher & Paykel Appliances 2021. Tous droits réservés.

Les modèles illustrés dans ce guide peuvent ne pas être disponibles dans tous les pays et sont sujets à modifications sans préavis.

Les caractéristiques de produit présentées dans ce guide s'appliquent aux modèles et produits spécifiques qui y sont décrits à la date de publication. Dans le cadre de notre politique d'amélioration en permanence de nos produits, ces caractéristiques peuvent être modifiées à tout moment.

Pour les plus récentes informations sur la disponibilité des modèles et des caractéristiques dans votre pays, veuillez visiter notre site Web ou contacter votre détaillant Fisher & Paykel local.

867008A 07.21