

FISHER & PAYKEL

**TIROIR À TEMPÉRATURES MULTIPLES
COOLDRAWER™**

Modèles RB36S et RB90S

**GUIDE D'UTILISATION
US CA NZ AU BI SG**

TABLE DES MATIÈRES

Consignes de sécurité et mises en garde	5
Avant de commencer	8
Panneau de commande	9
Modes de conservation d'aliments	10
Caractéristiques spéciales ActiveSmart™	12
Utilisation de votre appareil	14
Nettoyage et entretien	18
Conservation des aliments	20
Avertissements à l'intention de l'utilisateur et sons	21
Dépannage	22
Service et garantie	25
Directive européenne 2012/19/UE relative aux déchets d'équipements électriques et électroniques (DEEE)	26

Enregistrement

Pour enregistrer votre produit, visitez notre site Web : fisherpaykel.com/register

⚠ MISE EN GARDE!



Risque de choc électrique

Le fait de ne pas respecter ces consignes peut causer la mort, un choc électrique, un incendie ou des blessures.

- Lisez et observez les consignes de sécurité et mises en garde contenues dans ce guide d'utilisation avant d'utiliser cet appareil.

⚠ MISE EN GARDE!



Cet appareil contient de l'isobutane réfrigérant inflammable (R600a).

LISEZ ET CONSERVEZ CE GUIDE

MISE EN GARDE!

Lisez la totalité du manuel. Le fait de ne pas respecter toutes les consignes et réglementations pourrait entraîner des blessures ou des dommages matériels. Lors de l'utilisation de cet appareil, observez toujours les consignes de sécurité de base, notamment :

Utilisation générale

- Les enfants doivent être supervisés afin de s'assurer qu'ils ne jouent pas avec l'appareil.
- Le nettoyage et l'entretien par l'utilisateur ne doivent pas être effectués par des enfants sans supervision.
- Cet appareil peut être utilisé par des enfants d'au moins 8 ans et des personnes aux capacités physiques, sensorielles ou mentales réduites, ou encore ne possédant pas l'expérience et les connaissances requises, s'ils sont supervisés ou ont reçu des instructions concernant l'utilisation de l'appareil d'une manière sécuritaire et s'ils comprennent bien les dangers potentiels.
- Lors de l'installation de cet appareil, suivez les instructions d'installation du fabricant concernant l'espace de ventilation adéquat entre l'appareil et les armoires.
- Pour réduire les risques dus à l'instabilité de l'appareil, veillez à le fixer conformément aux instructions d'installation.
- Gardez les ouvertures de ventilation du châssis de l'appareil ou de la structure encastrée exemptes de toute obstruction.
- N'utilisez pas d'appareils mécaniques ou d'autres moyens pour accélérer le processus de décongélation, à moins qu'ils ne soient recommandés par le fabricant.
- N'endommagez pas le circuit frigorifique.
- En cas de dommage au circuit frigorifique, ventilez la pièce en ouvrant toutes les fenêtres. N'utilisez aucun appareil électrique ou appareil pouvant produire des arcs, des étincelles ou des flammes dans la pièce. Communiquez immédiatement avec un technicien de service formé et supporté par Fisher & Paykel pour prévoir une réparation.
- Il est dangereux qu'une personne autre qu'un technicien de service autorisé répare cet appareil. Dans le Queensland, le technicien de service autorisé doit détenir un permis de travaux avec des gaz ou une autorisation de travaux avec des réfrigérants hydrocarbures pour procéder à l'entretien ou à des réparations nécessitant le retrait des couvercles.
- Cet appareil de réfrigération est conçu pour une utilisation à des températures ambiantes allant de 16 °C à 43 °C. Les performances du produit pourraient être compromises lors de l'utilisation hors de cette plage de températures.

MISE EN GARDE!

- Ce produit contient un produit chimique reconnu par l'État de la Californie comme étant cancérigène, source d'anomalies congénitales ou nuisible à la reproduction. Pour obtenir plus d'informations sur ces réglementations et une liste des produits chimiques, visitez : <https://oehha.ca.gov/proposition-65/general-info/proposition-65-plain-language>.

CONSIGNES DE SÉCURITÉ ET MISES EN GARDE

Alimentation électrique

- Cet appareil doit être installé conformément aux instructions d'installation avant d'être utilisé.
- Afin de permettre la déconnexion de l'appareil de l'alimentation électrique après l'installation, incorporez un interrupteur dans le câblage fixe, conformément aux réglementations de câblage locales.
- Si le cordon d'alimentation est endommagé, faites-le remplacer uniquement par un technicien de service formé et supporté par Fisher & Paykel.
- MISE EN GARDE : N'utilisez pas d'appareils électriques dans les compartiments de l'appareil, à moins qu'ils ne soient d'un type recommandé par le fabricant.

Entretien

- Votre appareil est conçu pour fonctionner pendant de nombreuses années sans nécessiter de vérifications d'entretien. Toutefois, si votre appareil devait présenter un problème de fonctionnement, faites-le vérifier le plus rapidement possible par un technicien de service formé et supporté par Fisher & Paykel.
- Si vous pensez que le produit ne refroidit pas — et que des aliments comme de la crème glacée fondent, retirez tous les aliments périssables et placez-les dans un autre appareil ou une glacière pour éviter les pertes. Appelez immédiatement un technicien de service.

Panne de courant

- Ne recongelez pas les aliments qui sont entièrement décongelés. Ces aliments peuvent être impropres à la consommation. Observez les recommandations suivantes si vous constatez que les aliments de votre congélateur sont décongelés :
- Cristaux de glace toujours visibles — les aliments peuvent être congelés de nouveau, mais ils ne doivent pas être conservés aussi longtemps que la période recommandée.
- Aliments décongelés, mais réfrigérateur encore froid — il n'est habituellement pas recommandé de congeler ces aliments de nouveau. Les fruits et certains aliments cuits peuvent être congelés de nouveau, mais pour un laps de temps très court. Viande, poisson et volaille — consommez immédiatement ces aliments, ou faites-les cuire et congelez-les de nouveau. Légumes — jetez ces aliments, car ils ramollissent et sont généralement détremés.
- Aliments décongelés et température supérieure à 41 °F (5 °C) — jetez tous les aliments.

AVANT DE COMMENCER

- Le CoolDrawer™ vous permet de personnaliser l'espace de rangement en fonction de vos besoins.
- Il est possible de retirer les bacs de rangement pour profiter d'un espace ouvert et flexible.
- Le rangement sur plusieurs niveaux permet de séparer les aliments. Le plateau de rangement compact dans la partie supérieure vous permet de conserver les aliments délicats dans un endroit sûr ou de ranger séparément les petits aliments.

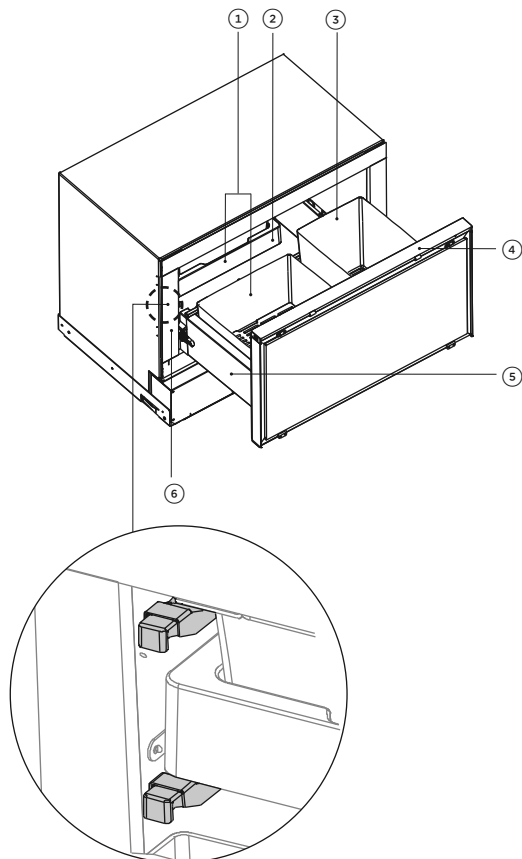

Caractéristiques du CoolDrawer

- ① Bacs de rangement avec système de contrôle de l'humidité
- ② Plateau de rangement compact
- ③ Bac de rangement de grande taille
- ④ Panneau de commande
- ⑤ Plateau de rangement principal
- ⑥ Boutons de contrôle de l'humidité

PANNEAU DE COMMANDE

Le panneau de commande vous permet de voir et de modifier toutes les fonctions et les options de votre tiroir. Lors de la mise en marche initiale de l'appareil, le mode 'freezer' (congélateur) est sélectionné par défaut. Si vous souhaitez utiliser l'appareil dans un mode différent, sélectionnez simplement un autre mode de conservation d'aliments affiché sur le panneau de commande.

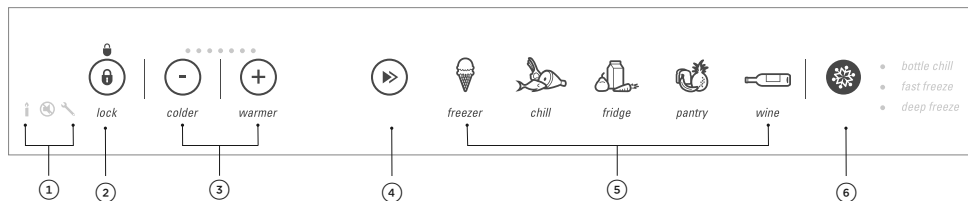

①  S'allume lorsque le mode Sabbat est activé.

 S'allume lorsque les signaux sonores des touches sont mis en sourdine.

 S'allume lorsqu'une défaillance survient.

② S'allume lorsque le panneau de commande est verrouillé. Appuyez pendant 2 secondes pour verrouiller/déverrouiller le panneau de commande.

③ Permet de régler la température. Chaque mode de conservation d'aliments est réglé automatiquement à la température idéale. Le réglage de température recommandé est toujours indiqué par le témoin du centre.

④ Permet de sélectionner le mode de conservation d'aliments du CoolDrawer™.

⑤ Les icônes s'allument pour indiquer le mode de conservation d'aliments sélectionné.

⑥ Permet de faire défiler et sélectionner les fonctions :

Appuyez pour faire défiler et sélectionner les fonctions; le témoin de la fonction sélectionnée s'allumera. Ces fonctions peuvent uniquement être activées lorsque le CoolDrawer™ est réglé en mode 'freezer' (congélateur). Une seule fonction peut être sélectionnée à la fois.

- bottle chill (refroidissement de bouteille)
- fast freeze (congélation rapide)
- deep freeze (surgélation)

MODES DE CONSERVATION D'ALIMENTS

Zones à température variable

Les modes de conservation d'aliments distincts vous permettent de régler la température pour bénéficier d'une conservation optimale, adaptée aux aliments que vous rangez dans le tiroir.

MODES DE CONSERVATION D'ALIMENTS	DESCRIPTION	TYPES D'ALIMENTS CONSERVÉS
Freezer (Congélateur) (-18 °C/0 °F)	Le mode Freezer (Congélateur) est conçu pour les aliments congelés généraux qui nécessitent une période de conservation de 1-12 mois.	Viandes, volailles, fruits de mer, aliments précuits et restants, certains fruits et légumes, crèmes glacées et autres desserts glacés.
Chill (Refroidissement) (-0,5 °C/31 °F)	Le mode Chill (Refroidissement) est une extension du mode Fridge (Réfrigérateur), qui procure une zone de conservation idéale pour les aliments hautement périssables afin qu'ils conservent leur qualité et leur fraîcheur essentielles. Ces aliments se conserveront un peu plus longtemps que lors de l'utilisation du mode Fridge (Réfrigérateur). Remarque : Assurez-vous de consommer les aliments hautement périssables dans les périodes de conservation recommandées.	Viandes, volailles et fruits de mer hautement périssables. Boissons alcoolisées comme la bière.
Fridge (Réfrigérateur) (3 °C/37 °F)	Le mode idéal pour les aliments frais de tous les jours. Ce mode offre une humidité relative supérieure à celle de la plupart des autres réfrigérateurs, afin que les aliments comme les fruits et légumes, les viandes et les fromages demeurent frais plus longtemps.	Fruits et légumes, produits laitiers, confitures et chutneys/conserves de fruits, viandes et boissons.

MODES DE CONSERVATION D'ALIMENTS

MODES DE CONSERVATION D'ALIMENTS	DESCRIPTION	TYPES D'ALIMENTS CONSERVÉS
Pantry (Garde-manger) (12 °C/54 °F)	<p>Le mode Pantry (Garde-manger) procure un environnement de conservation froid et sombre pour une grande variété d'aliments qui perdent rapidement leur fraîcheur ou se détériorent à la température ambiante, mais qui sont trop sensibles pour la conservation aux températures normales du réfrigérateur.</p> <p>Le mode Pantry (Garde-manger) est testé selon les conditions de conservation du compartiment Cellier, conformément à la réglementation de la Commission (UE) 2019/2019.</p>	<p>Bananes, avocats, tomates.</p> <p>Aliments secs tels que les grains, la farine, le sucre, les craquelins, les céréales, les produits de boulangerie et les pains.</p> <p>Tartinades, conserves de fruits, miel, fruits tropicaux, noix et graines, chocolat et herbes fraîches.</p>
Wine (Vin) (12 °C/54 °F)	Lorsque le mode Wine (Vin) est activé, le réglage par défaut permet une conservation de longue durée (54 °F/12 °C). La température est réglable entre 45 °F (7 °C) et 59 °F (15 °C) afin de procurer un environnement contrôlé idéal pour la conservation des bouteilles de vin.	Vin.

TEMPÉRATURES DE CONSOMMATION RECOMMANDÉES POUR DIFFÉRENTS VINS

8 °C (46 °F)	Vins mousseux et vins blancs doux	Champagne millésimé et vin mousseux, Riesling et Gewürztraminer
(9 °C/48 °F)	Vins blancs secs	Sauvignon Blanc, Chenin Blanc, Bordeaux Blanc
10-12 °C (50-54 °F)	Vins blancs secs	Chardonnay et vin blanc de Bourgogne, Rosé
14-15 °C (57-59 °F)	Vins rouges légèrement à moyennement corsés	Bordeaux jeune, Cabernet jeune, Pinot Noir, Merlot

Bottle chill (Refroidissement de bouteille)

Cette fonction permet de refroidir rapidement vos bouteilles (mode Freezer (Congélateur)) sans craindre de les oublier. L'activation de la fonction 'bottle chill' (refroidissement de bouteille) fait chuter la température du congélateur à son réglage le plus froid pendant 15 minutes. Après 15 minutes, une alarme retentit et le témoin 'bottle chill' (refroidissement de bouteille) clignote pour vous rappeler de retirer votre bouteille.

Fast freeze (Congélation rapide)

Optimise la vitesse de congélation en réglant le congélateur à sa température la plus froide pendant une durée définie. Cette fonction peut uniquement être activée lorsque le produit est réglé en mode Freezer (Congélateur). La durée est de 12 heures.

Deep freeze (Surgélation)

L'activation de la fonction de surgélation règle la température du congélateur à -13 °F (-25 °C). Le mode Deep Freeze (Surgélation) est conçu pour les aliments congelés qui pourraient nécessiter de plus longues périodes de conservation, en prolongeant la durée de conservation des aliments congelés généraux de jusqu'à 6 mois supplémentaires par rapport au mode Freezer (Congélateur). Cette fonction peut uniquement être activée lorsque le produit est réglé en mode Freezer (Congélateur).

Remarque : La fonction 'deep freeze' (surgélation) ne propose pas de réglage de température supplémentaire. Pendant que la fonction 'deep freeze' (surgélation) est activée, aucun témoin ne s'affiche dans la zone de réglage de température.

Mode Wine (Vin)

Ce mode offre l'environnement idéal pour la conservation à court et long termes des vins rouges ou blancs. Comme le contrôle de la température est essentiel à la maturation des vins, le mode Wine (Vin) assure de faibles fluctuations de température pour permettre aux vins d'atteindre leur plein potentiel.

Le réglage manuel/indépendant vous permet de choisir une température de conservation de 45-59 °F (7-15 °C) adaptée à vos besoins personnels. Certains vins se consomment idéalement peu après leur achat, tandis que d'autres se démarquent par leur capacité de maturation remarquable. Informez-vous auprès de votre sommelier pour obtenir de plus amples renseignements.

Conservation des fruits et légumes

- Les bacs supérieur et inférieur dans la partie gauche du tiroir sont munis d'un couvercle de contrôle de l'humidité qui procure un microclimat humide pour la conservation optimale des fruits et légumes.
- Le couvercle de contrôle de l'humidité permet d'empêcher la condensation de s'écouler sur les fruits et légumes en l'emprisonnant dans les rainures spécialement conçues.

Sélectionnez le bouton de contrôle de l'humidité approprié, en fonction des fruits ou légumes conservés dans les bacs. Les commandes d'humidité sont situées dans la partie gauche du CoolDrawer™.

Pour ajuster le réglage d'humidité :

L'image sur le dessus du bouton de contrôle de l'humidité indique le réglage actuel. Pour modifier le réglage, appuyez simplement sur le bouton de réglage.



Pour les salades et légumes verts comme :

Laitue
Épinard
Brocoli
Chou
Carottes



Pour les fruits avec pelure comme :

Oranges
Citrons
Limes
Pommes
Poires
Kiwis

Si possible, rangez les fruits et les légumes dans des bacs distincts, sans emballage externe. Le fait de les séparer évitera aux fruits et légumes sensibles à l'éthylène de mûrir trop rapidement, ce qui aidera à prolonger leur durée de conservation.

S'il y a trop d'eau dans les bacs (en raison d'une humidité élevée), déplacez la commande vers le réglage . Essayez cette eau au besoin, en vous rappelant qu'une petite quantité de condensation dans les bacs est bénéfique pour une conservation optimale.

UTILISATION DE VOTRE APPAREIL

Avant de placer des aliments dans le tiroir

- Nettoyez l'intérieur de l'appareil avec de l'eau tiède et une petite quantité de détergent liquide pour faire disparaître les saletés amassées lors de la fabrication et du transport.
- Idéalement, laissez le tiroir fonctionner à vide jusqu'au lendemain, ou pendant au moins 5 heures, afin de lui permettre d'atteindre une température adéquate avant de placer des aliments à l'intérieur.
- L'appareil peut dégager une odeur lors de l'utilisation initiale, mais cette odeur se dissipera lorsque le compartiment aura suffisamment refroidi.

Efficacité énergétique

Pour optimiser l'efficacité énergétique de votre appareil :

- Veillez à ce que votre CoolDrawer™ bénéficie d'une ventilation suffisante en suivant les recommandations indiquées dans les instructions d'installation.
- Laissez un dégagement suffisant devant les sorties d'air à l'intérieur du CoolDrawer™.
- Laissez refroidir les aliments chauds avant de les ranger dans le CoolDrawer™.
- Ne remplissez pas le CoolDrawer™ de façon excessive.
- Évitez d'ouvrir le tiroir inutilement.
- Sélectionnez un réglage de température qui n'est pas trop froid.



Si vous devez éteindre votre appareil pour une raison quelconque, attendez 10 minutes avant de le remettre en marche. Cela permet d'équilibrer les pressions du système de réfrigération avant la remise en marche.

La température du tiroir est contrôlée de façon précise et n'est pas affectée par la température et l'humidité environnantes, que ce soit en été ou en hiver.

Pour une conservation optimale des aliments généraux, nous recommandons d'utiliser l'appareil avec ses réglages de température et de configuration par défaut. Le réglage de la température et le déplacement des tablettes et bacs n'ont qu'une incidence minime sur l'efficacité de l'appareil.

Pour utiliser le panneau de commande



Déverrouillez le panneau de commande en appuyant sur  pendant 3 secondes. L'icône  s'éteindra.

Choisissez l'environnement de conservation adéquat pour le type d'aliments que vous souhaitez ranger dans le CoolDrawer™.



freezer



chill



fridge

Appuyez sur  pour faire défiler les options **FOOD MODE (MODE DE CONSERVATION D'ALIMENTS)** disponibles.

Un témoin s'allume pour indiquer le **FOOD MODE (MODE DE CONSERVATION D'ALIMENTS)** correspondant lorsque vous faites défiler la liste.

L'icône du mode de conservation d'aliments sélectionné clignote jusqu'à ce que le CoolDrawer™ atteigne une température adéquate pour les aliments à ajouter (cela prend environ 1-6 heures).

UTILISATION DE VOTRE APPAREIL

►► Sélection du mode de conservation d'aliments



Sélectionnez le compartiment souhaité.

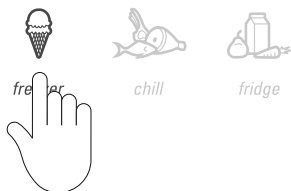

Appuyez sur ►► pour faire défiler les options **FOOD MODE (MODE DE CONSERVATION D'ALIMENTS)** disponibles.

Un témoin s'allume pour indiquer le **FOOD MODE (MODE DE CONSERVATION D'ALIMENTS)** correspondant lorsque vous faites défiler la liste.

Réglage de la température

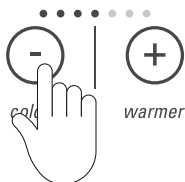

Appuyez une fois sur **-** pour réduire la température. Le nombre de témoins diminuera. Lorsque les quatre témoins de gauche sont visibles, le réglage le plus froid est sélectionné.

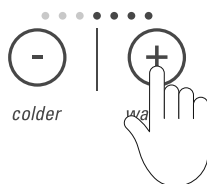

Appuyez une fois sur **+** pour augmenter la température. Le nombre de témoins augmentera. Lorsque les quatre témoins de droite sont visibles, le réglage le plus chaud est sélectionné.

UTILISATION DE VOTRE APPAREIL

❄️ Sélection des fonctions



Appuyez sur ❄️ pour faire défiler les fonctions disponibles du mode 'freezer' (congélateur). Un témoin clignotant indique la position actuelle pendant que vous faites défiler la liste.

Pour l'activer :

Sélectionnez la fonction dans la liste, en la faisant défiler et en arrêtant à la fonction que vous souhaitez utiliser.

Appuyez sur ❄️ pendant 4 secondes.

🗄️ Bottle Chill (Refroidissement de bouteille)



Cette fonction permet de refroidir rapidement vos bouteilles dans le congélateur sans craindre de les oublier. Une alarme retentit et le témoin 'bottle chill' (refroidissement de bouteille) s'allume après 15 minutes pour vous rappeler de retirer votre bouteille. Souvenez-vous de retirer votre bouteille lorsque l'alarme retentit, pour éviter la congélation du liquide.

Pour arrêter l'alarme :

- L'alarme retentit jusqu'au moment où le tiroir est ouvert et le panneau de commande est déverrouillé.
- Le temps de refroidissement dépend du format de votre bouteille. Si votre bouteille n'est pas suffisamment froide après la durée définie, replacez-la dans le compartiment et activez de nouveau la fonction de refroidissement de bouteille.

🔒 Mode Sabbat

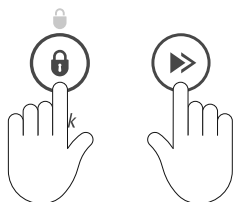

Appuyez sur 🔒 pendant 3 secondes pour déverrouiller le panneau de commande.

Pour l'activer/le désactiver :

Appuyez sur 🔒 et ► simultanément pendant 4 secondes; 📺 s'allume lorsque la fonction est activée.

Lorsque ce mode est activé — l'afficheur et la totalité des alarmes et témoins sont désactivés pendant 80 heures.

UTILISATION DE VOTRE APPAREIL

Alarme de tiroir

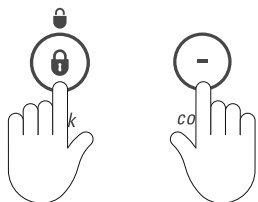

- Si le tiroir est laissé ouvert, une alarme retentit après 60 secondes.
- Si le tiroir demeure ouvert, l'alarme continue de retentir toutes les 30 secondes jusqu'à ce que le tiroir soit fermé.
- Lorsque le tiroir est ouvert pendant 5 minutes, l'alarme retentit de façon continue et la lumière du compartiment s'éteint.

Touches silencieuses



Pour l'activer :

Pour activer la fonction de touches silencieuses, appuyez sur  pendant 3 secondes pour déverrouiller le panneau de commande.

Appuyez sur  et  pendant 4 secondes; l'icône  s'allume lorsque la fonction est activée.



Verrouillage des touches

Le panneau de commande se verrouille automatiquement lorsqu'il est inactif pendant plus de 15 secondes ou lorsque le tiroir est fermé.



Pour l'activer/le désactiver :

Appuyez sur  pendant trois secondes.

Lorsque le panneau est verrouillé, l'icône de verrou  apparaît au-dessus de .

NETTOYAGE ET ENTRETIEN

N'utilisez pas de produits corrosifs, de substances abrasives, d'ammoniaque, de chlore, de javellisant, de détergents concentrés, de solvants ou de tampons à récurer abrasifs sur une partie quelconque de votre appareil. Certains de ces produits chimiques pourraient endommager votre appareil.

Nettoyez toutes les surfaces en utilisant un chiffon doux et un détergent liquide doux dissout dans de l'eau tiède. Rincez à l'eau propre, puis séchez avec un chiffon propre non pelucheux.

Intérieur

- Il est important que l'intérieur du tiroir demeure propre pour éviter la contamination des aliments. La quantité et le type d'aliments conservés déterminent la fréquence de nettoyage (toutes les 1 ou 2 semaines, idéalement).
- Pour faciliter le nettoyage, retirez les bacs de rangement du tiroir.
- Le plateau de rangement principal peut également être retiré pendant le nettoyage. Pour retirer le plateau, glissez vers le centre les clips situés à l'arrière du plateau. Assurez-vous de repousser les clips vers les côtés lors de la remise en place du plateau dans le tiroir.
- Essuyez le panneau de commande à l'aide d'un chiffon doux non pelucheux et humide.
- Pour éliminer toute odeur persistante dans l'appareil, ajoutez quelques gouttes d'essence de vanille ou de vinaigre à votre eau avant de le nettoyer.

Glissez les clips vers le centre pour déverrouiller le plateau

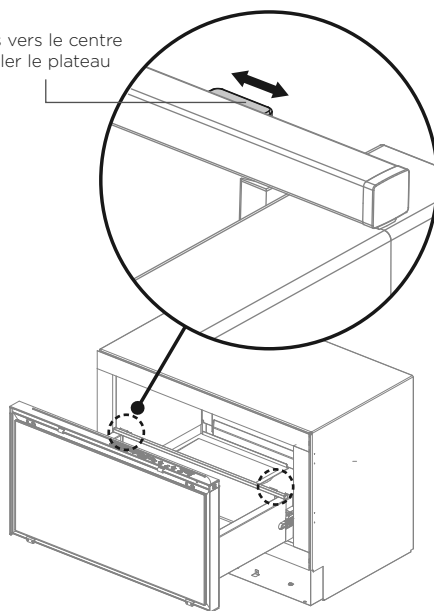

Retrait du plateau de rangement

Extérieur

Joint d'étanchéité

- Nous vous recommandons de nettoyer le joint magnétique tous les trois mois avec une vieille brosse à dents et un détergent liquide à vaisselle dissout dans de l'eau tiède.
- Le joint doit demeurer propre et souple pour assurer une étanchéité convenable.

Conduit d'entrée d'air

- Pour maximiser l'efficacité de l'appareil, gardez les ouvertures de ventilation libres de toute obstruction en passant régulièrement l'aspirateur sur le sol devant celui-ci.
- Nous vous recommandons de nettoyer le conduit d'entrée d'air au moins une fois tous les 6 mois à l'aide d'un aspirateur. Ce conduit est situé dans la partie inférieure gauche de l'appareil (accessible depuis la zone de la plinthe).
- Un nettoyage plus fréquent pourrait être requis si votre maison est poussiéreuse ou si vous possédez des animaux qui perdent leurs poils.

Vacances/congé

Nous vous recommandons de laisser votre appareil fonctionner lorsque vous êtes en vacances. Retirez tous les aliments périssables du tiroir.

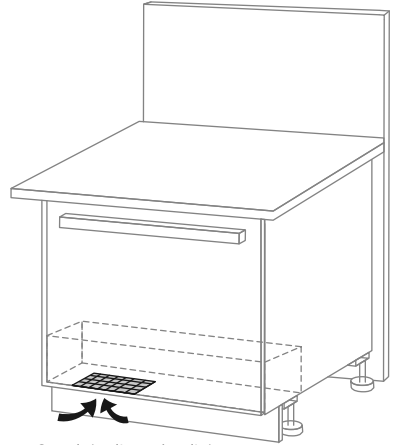

Conduit d'entrée d'air

CONSERVATION DES ALIMENTS

Pour une conservation optimale des aliments

- Conservez uniquement des aliments frais de grande qualité dans votre CoolDrawer™.
- Conservez les aliments périssables dans le CoolDrawer™ immédiatement après l'achat. La conservation à la température ambiante accélère la détérioration et peut entraîner une croissance microbienne néfaste.
- Les aliments tels que la viande, la volaille et les fruits de mer doivent être bien emballés ou scellés dans des emballages adéquats pour éviter la déshydratation, la détérioration des couleurs, la perte de saveur et le transfert d'odeurs. Remarque : Nous vous recommandons de ranger ces aliments sur la tablette inférieure de votre CoolDrawer™ ou dans l'un des bacs pour éviter les déversements accidentels et les contaminations croisées avec d'autres aliments.
- Assurez-vous de laisser refroidir suffisamment les aliments chauds et les boissons chaudes avant de les placer dans le CoolDrawer™. Les articles chauds peuvent faire augmenter la température des autres aliments à des niveaux risqués. Cela pourrait également causer de la condensation indésirable dans les aliments scellés.
- Il est préférable de ranger les boissons à la verticale dans les tablettes de porte ou sur les porte-bouteilles fournis.
- Assurez-vous de conserver séparément les aliments crus et cuits pour éviter toute contamination croisée.
- Consommez les aliments dans les périodes de conservation recommandées. Jetez les aliments présentant des signes de détérioration.
- Évitez d'ouvrir la porte inutilement pour maintenir des températures de conservation optimales dans votre appareil.
- Nous vous recommandons d'utiliser la fonction 'fast freeze' (congélation rapide) lorsque vous ajoutez des aliments dans votre CoolDrawer™, notamment à votre retour de l'épicerie. Cette fonction permet de refroidir/congeler les aliments le plus rapidement possible, en emprisonnant la fraîcheur et prolongeant la durée de conservation de vos aliments.
- La conservation à des températures différentes des réglages recommandés pourrait avoir une incidence sur la durée de conservation.
- Pour les aliments communs, le réglage par défaut (moyen-moyen) procure l'environnement optimal pour la conservation.

Aliments conservés en mode Fridge (Réfrigérateur)/Chill (Refroidissement)

- Les produits laitiers tels que le beurre et les fromages doivent être rangés dans des contenants couverts pour minimiser le transfert d'odeur ou l'absorption d'odeur des autres aliments.
- Les œufs doivent être rangés dans leur boîte pour éviter l'absorption d'odeurs fortes par leur structure de coquille poreuse.
- Ne rangez pas d'aliments sensibles au froid tels que des fruits et légumes dans un compartiment réglé en mode Chill (Refroidissement). Les températures froides pourraient causer des dommages provoqués par le froid ou le gel.

En mode congélateur

- Nous vous recommandons de refroidir des boissons gazeuses uniquement lorsque la fonction 'bottle chill' (refroidissement de bouteille) est activée.
- Remarque : Ne placez jamais de boissons gazeuses dans l'appareil sans avoir activé cette fonction, car l'oubli de ces boissons pourrait entraîner la congélation du liquide et une explosion de la bouteille/canette.
- Assurez-vous d'évacuer l'air des emballages pour éviter la formation de grands cristaux de glace et l'apparition de brûlure de congélation.
- Pour maintenir la fraîcheur et la qualité des aliments, nous vous recommandons de les décongeler dans le réfrigérateur, car ces aliments ne doivent pas être en contact avec les aliments frais. Assurez-vous de ne jamais recongeler les aliments partiellement ou entièrement décongelés — faites-les cuire immédiatement.
- Il n'est pas recommandé de décongeler un aliment à plusieurs reprises. Les aliments congelés utilisés régulièrement doivent être conservés en plus petites quantités.

AVERTISSEMENTS À L'INTENTION DE L'UTILISATEUR ET SONS

Défaillances

Dans le cas peu probable où un problème surviendrait, l'icône  s'allumera sur le panneau de commande et une alarme retentira.

- En cas de défaillance, veuillez communiquer immédiatement avec notre centre de service à la clientèle.
- Pour arrêter l'alarme de défaillance, appuyez sur n'importe quelle touche du panneau de commande. L'icône  demeurera allumée jusqu'à ce que le problème soit corrigé.

Sons normaux émis par l'appareil

En raison de son excellente cote d'efficacité énergétique et de son rendement de refroidissement exceptionnel, le CoolDrawer™ peut émettre des sons différents de ceux produits par votre ancien réfrigérateur.

AVERTISSEMENT/ SON	DESCRIPTION
Débit d'air du ventilateur	Le CoolDrawer™ est muni d'un ventilateur faisant circuler l'air dans le tiroir pour assurer le refroidissement. Il en résulte un son de circulation d'air. Cela est tout à fait normal. Le CoolDrawer™ est aussi doté d'un ventilateur de condensateur permettant d'évacuer la chaleur dans le condensateur. Il en résulte également un son de circulation d'air. Cela est normal.
Craquement ou claquement	Ces sons sont émis lorsque la fonction de dégivrage est activée.
Écoulement d'eau	Le fluide réfrigérant du système peut produire un bruit d'ébullition ou de gargouillement.
Sifflement après la fermeture de la porte du congélateur	Ce sifflement est produit par la différence de pression entre l'air chaud qui est soudainement refroidi en pénétrant dans le tiroir et la pression d'air extérieure.
Bourdonnement	Cela est normal lorsque le moteur fonctionne pendant de longues périodes. Cet appareil utilise un compresseur écoénergétique à vitesse variable, permettant d'économiser l'énergie en fonctionnant pendant de longues périodes à basse vitesse. Il procure une meilleure économie d'énergie que la méthode de mise en marche/arrêt conventionnelle.
Autres sons	Armoire ou plancher inégal ou faible. Présence de bouteilles ou de contenants. L'appareil n'est pas installé correctement.

DÉPANNAGE

Si vous éprouvez des problèmes avec votre appareil, veuillez d'abord vérifier les points suivants avant de communiquer avec un technicien de service formé et supporté par Fisher & Paykel ou le centre de service à la clientèle.

Vous pouvez vous procurer des pièces et accessoires en communiquant avec le centre de service à la clientèle de Fisher & Paykel ou en ligne sur le site fisherpaykel.com (ce service est disponible uniquement dans certaines régions).

PROBLÈME	CAUSES POSSIBLES	SOLUTION
L'appareil ne fonctionne pas	Aucune alimentation à la prise de courant.	Assurez-vous que la fiche est bien branchée dans la prise et que l'alimentation est activée. Vérifiez le fonctionnement d'un autre appareil avec la même prise de courant. Vérifiez les fusibles du domicile.
	Le cordon d'alimentation n'est pas raccordé à l'arrière de l'appareil.	Est-ce que l'appareil vient d'être installé? Reportez-vous à la feuille Instructions d'installation pour vous assurer que l'installateur a bien apposé sa signature pour confirmer le fonctionnement adéquat du produit après l'installation, puis appelez un technicien de service formé et supporté par Fisher & Paykel.
L'éclairage intérieur et/ou le panneau de commande ne fonctionnent pas	Aucune alimentation à la prise de courant.	Vérifiez que l'appareil est raccordé à la prise et que l'alimentation est activée.
	Vérifiez si le mode Sabbat est activé.	Appuyez sur  et  simultanément pendant quatre secondes, jusqu'à ce que l'icône  disparaisse.
	Le dispositif d'éclairage ne fonctionne pas.	Le dispositif d'éclairage ne peut pas être réparé par l'utilisateur. Contactez un technicien de service formé et supporté par Fisher & Paykel.
Le moteur fonctionne pendant de longues périodes	Vérifiez si le mode de verrouillage des touches est activé.	Appuyez sur  pendant 3 secondes jusqu'à ce que le témoin de l'icône  s'éteigne.
	Remarque : Cela est normal. Cet appareil utilise un compresseur écoénergétique à vitesse variable, permettant d'économiser l'énergie en fonctionnant pendant de longues périodes à basse vitesse. Il procure une meilleure économie d'énergie que la méthode de mise en marche/arrêt conventionnelle.	
Bruits inhabituels provenant de l'appareil	Le congélateur est en mode dégivrage.	Cela est normal.
	Bruits de réfrigération, par exemple des craquements, claquements, sifflements, écoulements d'eau, bourdonnements.	Cela est normal. Reportez-vous à 'Avertissements à l'intention de l'utilisateur et sons'.
Impossible d'étendre les glissières		Saisissez les côtés du tiroir ou plateau, puis tirez fermement sur les deux côtés pour étendre les glissières complètement et de manière égale. Cela permet de réajuster les glissières.
Panneau de tiroir ne se trouvant pas au même niveau que les armoires	Le revêtement de tiroir n'est pas installé ou ajusté correctement.	Ajustez le revêtement de tiroir. Reportez-vous à la feuille Instructions d'installation.

DÉPANNAGE

PROBLÈME	CAUSES POSSIBLES	SOLUTION
Condensation à l'intérieur du tiroir	Ouvertures fréquentes ou prolongées du tiroir.	Ouvrez le tiroir le moins souvent possible.
	Étanchéité ou fermeture incorrecte du tiroir.	Déplacez les aliments afin de pouvoir fermer le tiroir correctement. Assurez-vous que le joint d'étanchéité repose à plat et qu'il est parfaitement étanche.
	Environnement à humidité élevée.	Assurez-vous que le revêtement de tiroir n'est pas en contact avec les armoires à proximité. Cela peut se produire lorsque le climat est très humide. Essayez la condensation.
Tiroir difficile à ouvrir ou fermer. Plateau ou bac difficile à sortir	L'appareil pourrait ne pas être de niveau.	Reportez-vous à la feuille Instructions d'installation.
	Impossible d'étendre complètement les glissières.	Saisissez les côtés du tiroir ou plateau, puis tirez fermement sur les deux côtés pour étendre les glissières complètement et de manière égale. Cela permet de réajuster les glissières.
	Aliment ou emballage coincé.	Déplacez les aliments afin de pouvoir fermer le tiroir correctement.
	Étanchéité ou fermeture incorrecte du tiroir.	Assurez-vous que le joint d'étanchéité repose à plat et qu'il est parfaitement étanche.
	Remarque : Lorsque le tiroir est en mode 'freezer' (congélateur), les glissières ne se déplacent pas aussi facilement, car les températures sont plus froides que dans les autres modes.	
Espace de rangement trop chaud ou trop froid	Le réglage de température est incorrect.	Reportez-vous à 'Réglage de la température'.
	Ouvertures fréquentes du tiroir.	Ouvrez le tiroir le moins souvent possible pour permettre à la température de se stabiliser.
	Temps chaud et humide.	Ouvrez le tiroir le moins souvent possible pour permettre à la température de se stabiliser.
	Étanchéité ou fermeture incorrecte du tiroir.	Déplacez les aliments afin de pouvoir fermer le tiroir correctement, avec le joint d'étanchéité reposant à plat. Assurez-vous que le panneau de tiroir n'est pas en contact avec les armoires à proximité.
	Grande quantité d'aliments ajoutés récemment.	Ouvrez le tiroir le moins souvent possible pour permettre à la température de se stabiliser.
	Le mode de conservation d'aliments du tiroir a été changé récemment.	Attendez que l'icône du mode de conservation d'aliments cesse de clignoter sur le panneau de commande et vérifiez la température.
Congélation des aliments en mode 'fridge' (réfrigérateur)	Le réglage de température est incorrect.	Reportez-vous à 'Réglage de la température'.
	Les aliments sont placés directement devant les sorties d'air.	Éloignez les aliments sensibles au froid de la paroi arrière de l'appareil.

DÉPANNAGE

PROBLÈME	CAUSES POSSIBLES	SOLUTION
Congélation des aliments en mode 'chill' (refroidissement)	Le réglage de température est incorrect.	Reportez-vous à 'Réglage de la température'.
	Les aliments à teneur élevée en eau pourraient geler.	Sélectionnez le mode de conservation d'aliments 'fridge' (réfrigérateur).
Accumulation de glace dans le compartiment congélateur	Étanchéité incorrecte du tiroir.	Déplacez les aliments afin de pouvoir fermer le tiroir correctement, avec le joint d'étanchéité reposant à plat.
	Ouvertures fréquentes du tiroir.	Ouvrez le tiroir le moins souvent possible.
	Environnement à humidité élevée.	Cela n'est pas inhabituel lorsque le climat est très humide. Essayez le compartiment.
Petite quantité de givre dans la partie inférieure gauche du compartiment	Remarque : Cela est normal.	
Accumulation d'eau dans les bacs de rangement	La vapeur d'eau produite par les fruits et légumes se condense.	Une petite quantité de condensation est bénéfique pour la conservation des fruits et légumes. Lorsque la quantité d'eau est trop importante, essuyez cette eau et réglez le bouton de contrôle de l'humidité au réglage des fruits  , ou conservez les fruits et légumes en les enveloppant sans serrer dans des sacs en plastique.
Odeur provenant de l'appareil	Odeur initiale de 'produit neuf' résultant de la fabrication.	Cette odeur est normale et disparaît lors de l'utilisation du tiroir.
	Des aliments qui dégagent une forte odeur n'ont pas été recouverts ou rangés dans des contenants.	Recouvrez d'une pellicule tous les aliments qui dégagent une forte odeur ou placez les aliments dans des contenants scellés. Essuyez le tiroir avec un mélange d'eau et d'essence de vanille pour atténuer l'odeur résiduelle.
	Aliments périmés.	Retirez les vieux aliments du tiroir. En cas de doute, jetez-les.
	Déversements.	Nettoyez tous les déversements dès qu'ils se produisent. Nettoyez le tiroir avec un mélange d'eau tiède et de détergent liquide à vaisselle.
		Si un déversement se produit dans le grand plateau inférieur et se répand dans le tiroir, épongez-le autant que possible. Si l'odeur persiste, appelez un technicien de service formé et supporté par Fisher & Paykel.

SERVICE ET GARANTIE

Pour plus de détails sur la garantie du fabricant et les coordonnées pour le service, reportez-vous au 'Manuel d'entretien et de garantie' distinct, fourni avec votre appareil.

Ce produit a été conçu pour une utilisation dans un environnement domestique normal (résidentiel). Il n'est pas conçu pour une utilisation commerciale quelconque. Toute utilisation commerciale affectera la garantie du fabricant de ce produit.

Pour des pièces de rechange, veuillez contacter le service à la clientèle de Fisher & Paykel. Des pièces de rechange sont disponibles pour tous les réfrigérateurs Fisher & Paykel pour une durée minimale de 10 ans à partir de la date de fabrication.

Remplir et conserver pour référence ultérieure :

Modèle	_____
N° de série	_____
Date d'achat	_____
Acheteur	_____
Détaillant	_____
Ville	_____
État/Province	_____
Code postal	_____
Pays	_____

DIRECTIVE EUROPÉENNE 2012/19/UE RELATIVE AUX DÉCHETS D'ÉQUIPEMENTS ÉLECTRIQUES ET ÉLECTRONIQUES (DEEE)

UE Cet appareil est marqué conformément à la directive européenne 2012/19/UE relative aux déchets d'équipements électriques et électroniques (DEEE). En vous assurant que ce produit soit mis au rebut de manière adéquate, vous aidez à prévenir les conséquences négatives potentielles pour l'environnement et la santé humaine, causées par une manutention inappropriée de ce produit.

Le symbole , apposé sur la plaque signalétique ou les documents qui accompagnent le produit, indique que cet appareil ne doit pas être traité avec les déchets ménagers. Vous devez le remettre à un point de collecte approprié pour le recyclage des équipements électriques et électroniques. La mise au rebut de l'appareil doit être effectuée conformément aux réglementations environnementales locales, en veillant à ce que le circuit frigorifique ne soit pas endommagé.

Pour obtenir des informations supplémentaires au sujet du traitement, de la récupération et du recyclage de ce produit, communiquez avec votre municipalité, le service de collecte des ordures ménagères ou le détaillant Fisher & Paykel qui vous a vendu ce produit.

FISHERPAYKEL.COM

© Fisher & Paykel Appliances 2021. Tous droits réservés.

Les modèles illustrés dans ce guide peuvent ne pas être disponibles dans tous les pays et sont sujets à modifications sans préavis.

Les caractéristiques de produit présentées dans ce guide s'appliquent aux modèles et produits spécifiques qui y sont décrits à la date de publication. Dans le cadre de notre politique d'amélioration en permanence de nos produits, ces caractéristiques peuvent être modifiées à tout moment.

Pour les plus récentes informations sur la disponibilité des modèles et des caractéristiques dans votre pays, veuillez visiter notre site Web ou contacter votre détaillant Fisher & Paykel local.