

DISHDRAWER™-DISKMASKIN

SE

Förvara det här dokumentet nära till hands för lätt hänvisning.

- Detaljerad information om diskmaskinens funktioner finns i användarhandboken.
- Innan du använder din diskmaskin, se till att läsa hela användarhandboken och avsnittet "Säkerhet och varningar" särskilt noggrant.
- För kontaktinformation eller om du behöver service eller reservdelar, se slutet av detta dokument eller läs din "Service och garanti"-broschyr.

DIN MODELL

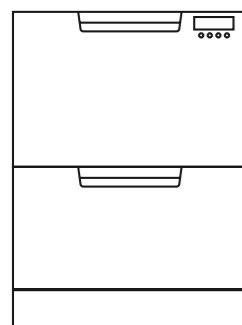

Dubbelmodeller
DD60DCHW9
DD60DCHX9

Obs! Varje låda kan köras oberoende av den andra lådan.

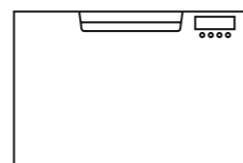

Enkelmodeller
DD60SCHW9
DD60SCHX9

BRUKSANVISNING - STARTA EN DISK

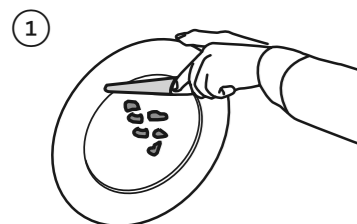

Släng rester

Skrapa bort stora matrester (t.ex. ben, fruktkärnor) och ta bort eventuella främmande föremål (t.ex. tandpetare, snören, papper).

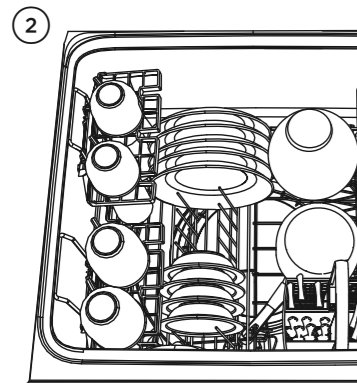

Ladda disken försiktigt

För att förbättra diskningens resultat ska du placera disken så att den är placerad med jämna mellanrum och inte staplad.

VIKTIGT!

Sørg for plads til plader op til en maks. højde på 280 mm (11") til standardrør eller 310 mm (12 ¼") til høje rør.

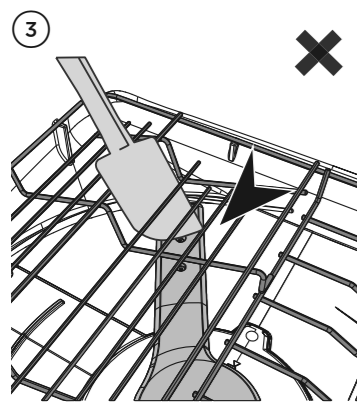

Kontrollera att spolarmen/spolarmarna är korrekt monterade och kan rotera helt

Kontrollera att spolarmen är korrekt monterad genom att snurra på den med handen.

Kontrollera att ingenting blockerar spolarmen/spolarmarna innan du startar en disk.

Roterande spolarm

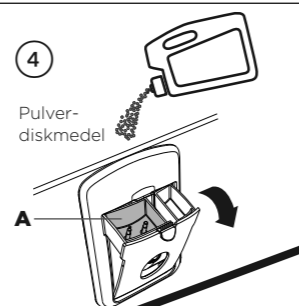

4

Pulver-diskmedel

Tillsätt diskmedel

Fyll på diskmedelsdispensern (A) med pulverdiskmedel och stäng dispenserlocket.

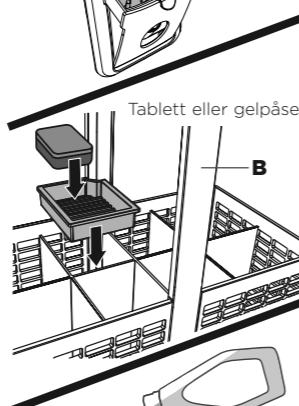

5

Tablett eller gelpåse

VIKTIGT!

Placera inte diskmedelstabletter i diskmedelsdispensern.

Om en tablett eller gelpåse används ska den läggas i bestickkorgen (B) eller på kanten av den undre hyllan (se bruksanvisningen för detaljerade anvisningar)

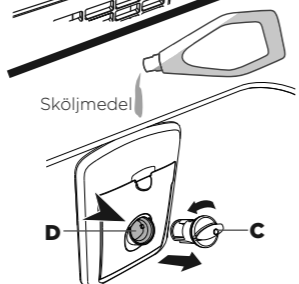

6

Sköljmedel

Kontrollera sköljmedel

Om indikatorn på locket till sköljmedelsdispensern (C) lyser klarröd ska du fylla på sköljmedelsdispensern (D) med flytande sköljmedel. Se till att du sedan sätter tillbaka locket på dess ursprungliga plats, genom att vrida tillbaka locket i upprätt läge.



7

Heavy Medium Eco Fast Delicate Rinse



8

Välj disk

Starta diskmaskinen ① och välj sedan diskprogram >> .

Starta disken eller ställ in fördröjd start

För att starta disk: Stäng disklådan och tryck på ►► .

För att ställa in fördröjd start: Tryck och håll ned ►► för att ange fördröjd start, tryck och håll sedan ned ►► igen för att öka fördröjningens starttid.

REGLAGE OCH DISPLAY

Enkelmodeller

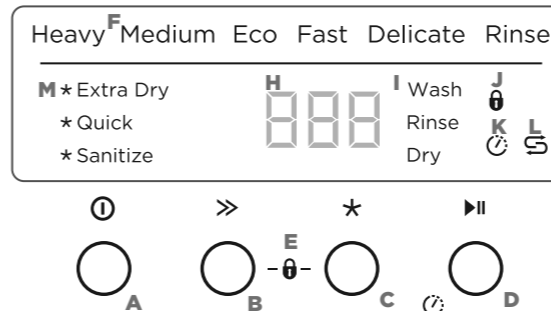

Dubbelmodeller

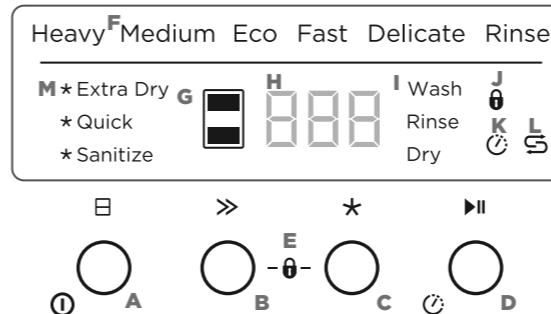

D Start/Fördröjd start

Tryck på ►► för att starta disk.

För att pausa:

Tryck på ►► igen. Indikatorn för programläge Wash och (dubbelmodeller) blinkar.

• Invänta tre korta och en lång ljudsignal innan du öppnar disklådan. Att forcera upp lådan under en diskcykel kan orsaka skada.

• Om lådan inte startas inom 7 minuter kommer den att ljuda periodvis tills den startas om.

För att fördröja start

- Tryck och håll ned ►► tills lh visas på displayen, släpp sedan. Du befinner dig nu i fördröjningsläget.
 - Tryck på ►► tills displayen visar antalet timmar du vill fördröja starten av en disk med (1 till 12 timmar).
- Obs! Om du bläddrar förbi 12 timmar kommer diskmaskinen att avsluta fördröjningsläget. Följ steg 1 ovan för att ställa in fördröjd start igen.
 - Disken kommer att starta när fördröjningstiden är över, förutsatt att lådan är stängd.

Avbryt disk/Avbryt fördröjd start

Enkelmodeller:

Tryck ned ① för att avbryta en disk som redan har påbörjats eller för att avbryta fördröjningen.

Dubbelmodeller:

Tryck och håll ned □ för att avbryta en disk som redan har påbörjats eller för att avbryta fördröjningen.

- Om det finns vatten i disklådan töms det ut automatiskt innan diskmaskinen stängs av.

E Knapplås

Knapplåset inaktiverar alla knappar – praktiskt vid rengöring av diskmaskinen.

För att aktivera: tryck och håll ned >> och ★ samtidigt tills du hör en ljudsignal. Knapplåsets indikator tänds.

För att avbryta: tryck och håll ned >> och ★ samtidigt tills du hör ännu en ljudsignal och knapplåsets indikatorlampa slutar blinka och sedan slocknar

Barnlås

Barnlåset inaktiverar alla knappar och låser disklådan, vilket förhindrar obehörig användning av barn.

För att aktivera: tryck och håll ned >> och ★ samtidigt tills du hör två ljudsignaler. Knapplåsets indikator tänds.

Om du vill avbryta: tryck och håll ned >> och ★ samtidigt tills du hör en ljudsignal och knapplåsets indikatorlampa slutar blinka och sedan slocknar.

F Indikatorer för diskprogram

Dessa visar vilket program som har valts.

G Indikator för disklåda (endast dubbelmodeller)

Vit: disklådan är igång och vald.
Nedtonad: disklådan är igång men inte vald.
Blinkande: disklådan är pausad

H Display

- Återstående tid (minuter)
- Felkodsnummer (se avsnittet "Om ett fel har uppstått" i användarhandboken).

I Indikatorer för programläge

(se "Under och efter diskcykel").

J Indikator för knapplås/barnlås

Om tänd: knapplås eller barnlås är aktiverat.

K Indikator för starttidsfördröjning

Om tänd: fördröjd start är inställd.

L Indikator för salt

(Endast modeller med vattenavhårdare)
Om tänd: saltbehållaren är tom.

M Indikatorlampa för diskinställning

Om tänd: diskinställning är vald.

Gränssnitt för dubbelmodeller visas

Indikatorer för diskprogram

Dessa visar vilket program som har valts.

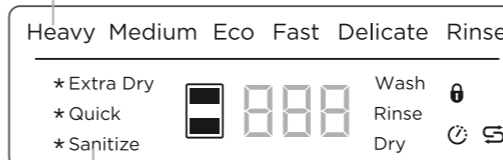

Diskprograminställningar (tillval)

Dessa visar vilka diskinställningar som är valda (Se avsnittet "Ställa in diskinställningar" i användarhandboken).

PROGRAM	BESKRIVNING
Hårt	Hårt smutsade grytor, kastruller och tallrikar.
Normal (standardinställning)	Ganska hårt smutsad disk eller matrester som har lämnats att torka under natten.
Eko	Normalt smutsad disk för optimal vatten- och energiförbrukning. USA:s och Kanadas energiguide bygger på denna cykel.
Snabb	Lätt smutsad disk.
Känslig	Lätt smutsat och värmekänsligt porslin.
Skölj	Förhindrar odör och att smuts torkar in på disken.

fortsättning >

UNDER OCH EFTER DISK

Allteftersom disken fortskrider kommer displayen att räkna ned de resterande minuterna och visa hur långt programmet är gånget.
När programmet har avslutats kommer displayen att visa **1** och diskmaskinen ljuder en signal.
Efter 30 sekunder slocknar displayen.

Wash
Rinse
Dry

Du kan höra följande ljud vid slutet av disken. Dessa ingår i normal drift:

- Båda lådorna kan tömmas samtidigt.
- Torkfläkten kan fortsätta att vara igång efter diskprogrammet har avslutats, under en förinställd tid eller tills disklådan öppnas. Fläkten hjälper till att torka disken och använder en energiförbrukning som är försumbar.

För bästa torkningsresultat rekommenderar vi att plocka ut disken så fort den har svalnat.

ATT TÄNKA PÅ VID LADDNING

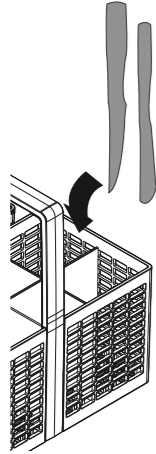

Vassa eller spetsiga föremål måste placeras horisontellt eller med vassa kanter/spetsar vända nedåt för att undvika skaderisk.



Utstickande föremål kan hindra diskmaskinens inre lock från att stängas ordentligt, vilket kan leda till ett servicebesök.

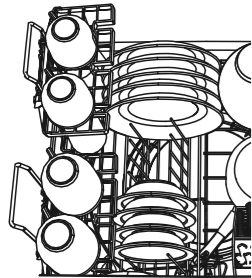

Disk som placeras strukturerat och med jämna mellanrum förbättrar diskresultatet.

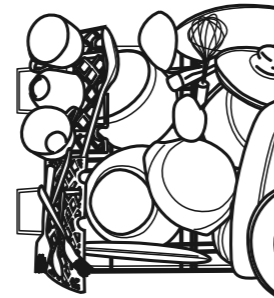

Överbelastning försämrar diskresultatet.

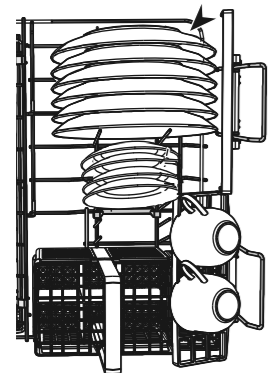

Se till att det finns tillräckligt med mellanrum mellan tallrikarna. Blanda skedar, knivar och gafflar i bestickkorgen för att förhindra att de står för nära varandra.

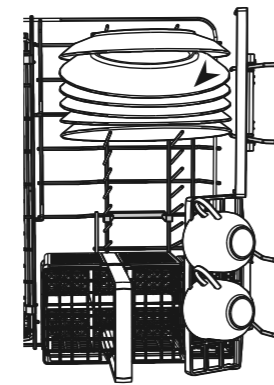

Om tallrikar och bestick står för tätt finns det stor risk för att de inte blir helt rena.

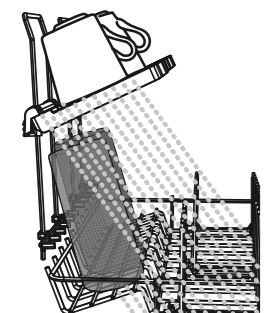

Se till att vattnet når alla föremål på hyllorna.

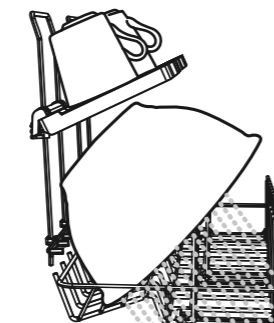

Disk blockerar vatten så att det inte når föremål på diskställen.

INSTÄLLNINGAR

Du kan ändra dessa inställningar så att de passar dina preferenser och förutsättningar. Vi rekommenderar att du väljer de lämpligaste inställningarna innan du börjar använda diskmaskinen.

INSTÄLLNING	SKÖLJMEDEL	VATTENAVHÄRDARE (ENDAST VISSA MODELLER)	AUTOMATISK START VID ÖPPEN DISKLÅDA	STÄNG AV LJUDSIGNALER	AUTOMATISKT LÅS VID STÄNGD DISKLÅDA
Vad har det för funktion?	Reglerar mängden sköljmedel som dispenseras. Minska denna inställning om det bildas mycket skum efter ett diskprogram. Öka denna inställning om disken är våt eller strimmig efter ett diskprogram.	För mer information, se avsnittet "Vattenavhårdare" i användarhandboken.	Din diskmaskin är fabriksinställd på automatisk start i 30 sekunder när du öppnar luckan. Du kan stänga av den här inställningen.	Detta stänger av alla ljudsignaler utom felvarningar.	När den här inställningen är på kommer disklådan automatiskt att låsas 30 sekunder efter att den har stängts. Den kan sedan låsas upp genom att trycka på 1 (om inte knapplås eller barnlås också har aktiverats). Användbar i båtar eller husbilar.

Hur du ändrar en inställning

- KONTROLLERA**
Kontrollera att ingen diskning pågår, tryck på **1**
- ÖPPNA MENYN OCH BLÄDDRA TILL INSTÄLLNING**
För att öppna menyn: Tryck och håll ned **>>** och **▶||** samtidigt i fyra sekunder.
 - Du befinner dig nu i sköljmedelsinställningen i den anpassade inställningsmenyn.
 - Om du vill ändra sköljmedelsinställningen går du till steg 3.
 - Om du vill ändra en annan inställning måste du först bläddra till den inställningen.

För att bläddra till nästa inställning trycker du på **>>**. För att veta vilken inställning du befinner dig i kan du kontrollera bokstäverna på displayen (se tabellen nedan).

När du har bläddrat till slutet av sekvensen kommer menyn att starta om med sköljmedlet.

INSTÄLLNING	SKÖLJMEDEL	VATTENAVHÄRDARE (ENDAST VISSA MODELLER)	AUTOMATISK START VID ÖPPEN DISKLÅDA	LJUDSIGNALER VID SLUTET AV DISK	AUTOMATISKT LÅS VID STÄNGD DISKLÅDA
Vilken inställning befinner jag mig i?	rA	Hd	AP	bP	Ld
Möjliga inställningar	Av till max. (rA5)	Av till max. (Hd5)	På eller Av	På eller Av	På eller Av
Exempel	Inställningen är 1 rA1	Inställningen är 1 Hd1	På APo	På bPo	På Ldo
	Inställningen är 4 rA4	Inställningen är 4 Hd4	Av AP-	Av bP-	Av Ld-

- ÄNDRA INSTÄLLNING**
Tryck på **▶||** för att ändra en inställning. Till exempel, för att ändra sköljmedelsinställningen från 4 (fabriksinställning) till 2, behöver du trycka på **▶||** tre gånger.
- SPARA INSTÄLLNINGEN OCH STÄNG MENYN**
Tryck på **1**. Detta kommer att spara den nya inställningen och avsluta inställningsmenyn.

FÖR MER INFORMATION

Mer specifik information om diskmaskinens funktioner



finns i användarhandboken

Garantiinformation



finns i din "Service och garanti"-broschyr

Om du...

- har några frågor eller kommentarer
- behöver en Fisher & Paykel-auktorerad tekniker för service av din produkt
- behöver reservdelar eller tillbehör
- vill registrera din produkt



se din "Service och garanti"-broschyr eller kontakta oss via vår hemsida:

www.fisherpaykel.com