

PIANI COTTURA MODULARI

GUIDA ALLA PIANIFICAZIONE

CI392DTT | CI604DTT | CI764DTT | CI905DTT | CI302D | CI392D |
CIT302DX1 | CIT392DX1 | CD13D

FISHER & PAYKEL

Questa guida completa alla pianificazione fornisce la struttura e gli strumenti per ottenere il risultato di progettazione desiderato con gli elettrodomestici Fisher & Paykel. In questa guida troverai una serie di informazioni concettuali, dettagliate e dimensionali sui prodotti per dare vita alle tue idee e creare spazi che riflettono veramente la tua visione.

INDICE

PROGETTAZIONE CONCETTUALE	PAGINA	PROGETTAZIONE SVILUPPATA E DETTAGLIATA	PAGINA	PROGETTAZIONE SVILUPPATA E DETTAGLIATA	PAGINA
Guida alle specifiche		Schede tecniche	8	Decisioni sul prodotto	29
Panoramica del sistema	4	Piano cottura a induzione primario, 39 cm	9	Funzionalità del sistema modulare	30
Moduli primari	6	Piano cottura a induzione primario, 60cm	10	Funzionalità della ventilazione modulare	31
Moduli ausiliari	7	Piano cottura a induzione primario, 76cm	11	Panoramica dell'abbinamento	32
		Piano cottura a induzione primario, 90cm	12	Guida all'abbinamento	33
		Piano cottura a induzione ausiliario, 30 cm	13	Considerazioni sulla pianificazione	34
		Piano cottura teppanyaki ausiliario , 30cm	14	Panoramica dell'installazione	35
		Piano cottura a induzione ausiliario, 39 cm	15	Pianificazione dell'installazione	36
		Piano cottura teppanyaki ausiliario, 39 cm	16	Configurazioni tipiche con ventilazione modulare	37
		Componenti di ventilazione ausiliaria	17	Configurazioni tipiche con ventilazione dall'alto	38
		Mainbox ventilazione ausiliaria	18	Dettagli del banco di lavoro	39
		Scatola ventilatore ventilazione ausiliaria	19	Posizioni di serraggio	40
		Gomito orizzontale, 90°	20	Ventilazione mobilio	41
		Gomito verticale, 90°	21	Panoramica del mobilio di ventilazione modulare	42
		Adattatore condotto, 90°, diametro 150 mm	22	Componenti ventilazione modulare	43
		Adattatore condotto, diametro 150 mm	23	Opzioni di ventilazione modulare	44
		Connettore	24	Dimensioni tipiche dei condotti	45
		Condotto dritto	25	Configurazioni tipiche del mobilio	46
		Gomito orizzontale, acciaio	26	Mobilio scatola del ventilatore	47
		Kit ricircolo	27	Servizi Elettrici	48
				Connessioni modulari	50

NOTA IMPORTANTE

NON installare il piano cottura direttamente sopra una lavastoviglie, un frigorifero, un congelatore, una lavatrice o un'asciugatrice, poiché l'umidità potrebbe danneggiare i componenti elettronici del piano cottura.

GUIDA ALLE SPECIFICHE



PANORAMICA

Crea la soluzione culinaria definitiva con i nostri piani cottura modulari Serie 9 e 11. Utilizzando i diversi moduli a induzione, teppan e ventilazione, è possibile personalizzare l'area di cottura nella scala e nel formato più adatti al piano architettonico e alle esigenze dell'utente. Unendo una precisa tecnologia di induzione con un design innovativo, questi moduli sono realizzati per funzionare perfettamente insieme per risultati perfetti

CARATTERISTICHE

- ① Personalizza lo spazio di cottura abbinando i moduli del piano cottura a induzione primaria con piani cottura ausiliari complementari, ventilazione del piano aspirante e moduli teppan.
- ② Controlla l'intera suite modulare dal piano cottura primario utilizzando un ampio touchscreen intuitivo.
- ③ Ogni modulo è progettato per essere installato a filo o rialzato rispetto al piano di lavoro, per una totale libertà progettuale.
- ④ Scegli tra un'elegante finitura in vetro nero in stile minimale o una delicata finitura in vetro grigio per adattarla al design della tua cucina.
- ⑤ Connettività dell'app SmartHQ™ per monitorare lo stato della cucina e il prodotto.
- ⑥ Il sensore di temperatura wireless monitora e controlla con precisione la cottura in tempo reale, per un controllo completo*.
- ⑦ Le funzioni Poach, Sous Vide e altre funzioni Cook by Method sono disponibili sul prodotto, quando si utilizza il sensore di temperatura wireless.

*Solo modelli selezionati.

PANORAMICA DEL PRODOTTO

PIANO COTTURA A INDUZIONE MODULARE PRIMARIO

Con interfaccia utente touchscreen

CI392DTTB1 (nero), CI392DTTG1 (grigio)

Piano cottura a induzione modulare primario, 39 cm, 2 zone con SmartZone

CI604DTTB1 (nero), CI604DTTG1 (grigio)

Piano cottura a induzione modulare primario, 60 cm, 4 zone con SmartZone

CI764DTTB1 (nero), CI764DTTG1 (grigio)

Piano cottura a induzione modulare primario, 76 cm, 4 zone con SmartZone

CI905DTTB1 (nero), CI905DTTG1 (grigio)

Piano cottura a induzione modulare primario, 90 cm, 5 zone con SmartZone

PIANI COTTURA MODULARI AUSILIARI

Nessuna interfaccia utente. Controllo tramite piano cottura primario associato.

CI302DB1 (nero), CI302DG1 (grigio)

Piano cottura a induzione modulare ausiliario, 30 cm, 2 zone con SmartZone

CI392DB1 (nero), CI392DG1 (grigio)

Piano cottura a induzione modulare ausiliario, 39 cm, 2 zone con SmartZone

CIT302DX1

Piano cottura teppanyaki modulare ausiliario, 30 cm, 2 zone

CIT392DX1

Piano cottura teppanyaki modulare ausiliario, 39 cm, 2 zone

PANORAMICA DEL PRODOTTO (CONTINUA)

VENTILAZIONE AUSILIARIA MODULARE

Nessuna interfaccia utente. Controllo tramite piano cottura primario associato.

CD13DB1 (nero), CD13DG1 (grigio)

Ventilazione modulare ausiliaria, 13 cm, aspirazione

ACCESSORI

WTSC1

Sensore di temperatura wireless (1 incluso per piano cottura a induzione modulare primario; disponibile anche per l'acquisto separatamente).

E90H30X7

Gomito orizzontale, 90°, 300 x 70 mm

E90V30X7

Gomito verticale, 90°, 300 x 70 mm

DA90D30X7D15

Adattatore condotto, 90°, diametro 150 mm, 300 x 70 mm

DA30X7D15

Adattatore condotto, diametro 150 mm, 300 x 70 mm

D100X30X7

Condotto, 1 m, 300 x 70 mm

C30X7

Connettore, 300 x 70 mm

E90H30X7S

Gomito orizzontale, 90°, 300 x 70 mm, acciaio

KRCID834

Kit ricircolo

OAB222X89

Adattatore presa, 222 x 89, ricircolo

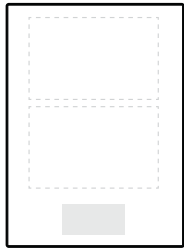
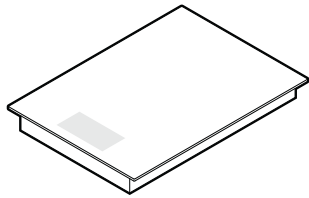

**PIANO COTTURA A INDUZIONE MODULARE
PRIMARIO, 39 CM, 2 ZONE CON SMARTZONE**

 Modello n.:
CI392DTTB1 Nero
CI392DTTG1 Grigio

Dimensioni	L x P x A
Prodotto	385 x 530 x 62
Vetro	385 x 530 x 6
Foro, sporgente	347 x 507
Foro, a filo	347 x 509
Incasso, a filo	389 x 534 x 6,5

Requisiti di alimentazione

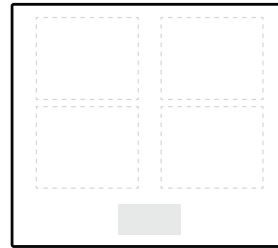
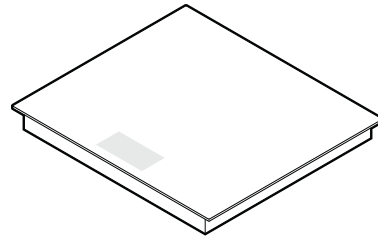
Allacciamento	220-240 V, 50 Hz / 60 Hz
Corrente	16 A
Connessione	Cavo di alimentazione, estremità scoperte, 1 N
Cavo di alimentazione	1700 mm

Peso 8 kg

**PIANO COTTURA A INDUZIONE MODULARE
PRIMARIO, 60 CM, 4 ZONE CON SMARTZONE**

 Modello n.:
CI604DTTB1 Nero
CI604DTTG1 Grigio

Dimensioni	L x P x A
Prodotto	600 x 530 x 62
Vetro	600 x 530 x 6
Foro, sporgente	562 x 507
Foro, a filo	562 x 509
Incasso, a filo	604 x 534 x 6,5

Requisiti di alimentazione

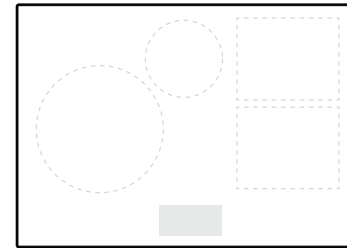
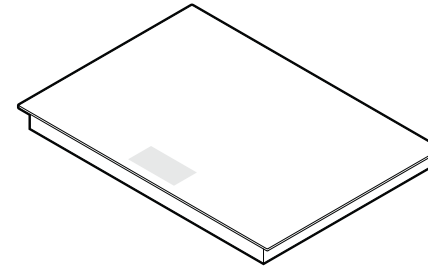
Allacciamento	220-240 V, 50 Hz / 60 Hz
Corrente	32 A
Connessione	Morsetteria, 1 N o 2 N
Cavo di alimentazione	non in dotazione

Peso 14 kg

**PIANO COTTURA A INDUZIONE MODULARE
PRIMARIO, 76 CM, 4 ZONE CON SMARTZONE**

 Modello n.:
CI764DTTB1 Nero
CI764DTTG1 Grigio

Dimensioni	L x P x A
Prodotto	760 x 530 x 62
Vetro	760 x 530 x 6
Foro, sporgente	722 x 507
Foro, a filo	722 x 509
Incasso, a filo	764 x 534 x 6,5

Requisiti di alimentazione

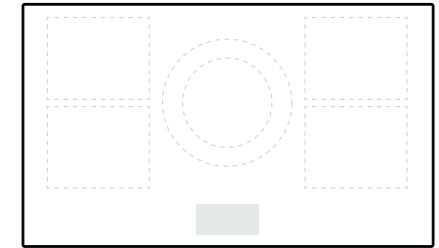
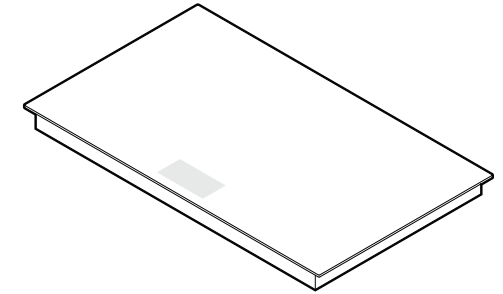
Allacciamento	220-240 V, 50 Hz / 60 Hz
Corrente	32 A
Connessione	Morsetteria, 1 N o 2 N
Cavo di alimentazione	non in dotazione

Peso 16 kg

**PIANO COTTURA A INDUZIONE MODULARE
PRIMARIO, 90 CM, 5 ZONE CON SMARTZONE**

 Modello n.:
CI905DTTB1 Nero
CI905DTTG1 Grigio



Dimensioni	L x P x A
Prodotto	900 x 530 x 62
Vetro	900 x 530 x 6
Foro, sporgente	862 x 507
Foro, a filo	862 x 509
Incasso, a filo	904 x 534 x 6,5

Requisiti di alimentazione

Allacciamento	220-240 V, 50 Hz / 60 Hz
Corrente	48 A
Connessione	Morsetteria, 1 N o 3 N
Cavo di alimentazione	non in dotazione

Peso 20 kg

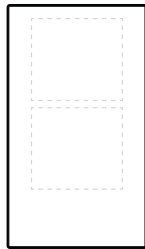
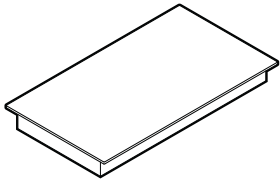
I modelli illustrati in questa Guida alla pianificazione potrebbero non essere disponibili in tutti i mercati e sono soggetti a modifiche in qualsiasi momento. Le specifiche del prodotto possono variare rispetto a quelle mostrate. Questa Guida alla pianificazione non deve essere utilizzata come guida all'installazione per alcun prodotto. Per installare in modo sicuro e corretto i prodotti qui presentati sono necessarie ulteriori informazioni. Una guida specifica all'installazione sarà disponibile con il prodotto alla consegna e sul nostro sito web fisherpaykel.com.



**PIANO COTTURA A INDUZIONE MODULARE
AUSILIARIO, 30 CM, 2 ZONE CON SMARTZONE**

 Modello n.:
CI302DB1 Nero
CI302DG1 Grigio

Dimensioni	L x P x A
Prodotto	300 x 530 x 62
Vetro	300 x 530 x 6
Foro, sporgente	262 x 507
Foro, a filo	262 x 509
Incasso, a filo	304 x 534 x 6,5

Requisiti di alimentazione

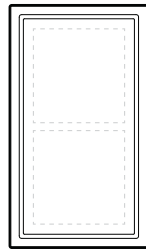
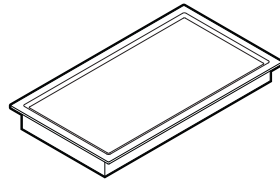
Allacciamento	220-240 V, 50 Hz / 60 Hz
Corrente	16 A
Connessione	Cavo di alimentazione, estremità scoperte, 1 N
Cavo di alimentazione	1700 mm

Peso 7 kg

**PIANO COTTURA TEPPANYAKI MODULARE
AUSILIARIO, 30 CM, 2 ZONE**

 Modello n.:
CIT302DX1

Dimensioni	L x P x A
Prodotto	300 x 530 x 74
Piatto	300 x 530 x 6
Foro, sporgente	262 x 507
Foro, a filo	262 x 509
Incasso, a filo	304 x 534 x 6,5

Requisiti di alimentazione

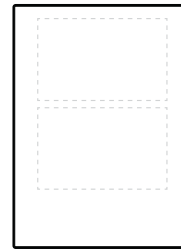
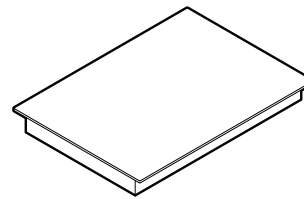
Allacciamento	220-240 V, 50 Hz / 60 Hz
Corrente	12 A
Connessione	Cavo di alimentazione, estremità scoperte, 1 N
Cavo di alimentazione	1700 mm

Peso 12 kg

**PIANO COTTURA A INDUZIONE MODULARE
AUSILIARIO, 39 CM, 2 ZONE CON SMARTZONE**

 Modello n.:
CI392DB1 Nero
CI392DG1 Grigio

Dimensioni	L x P x A
Prodotto	385 x 530 x 62
Vetro	385 x 530 x 6
Foro, sporgente	347 x 507
Foro, a filo	347 x 509
Incasso, a filo	389 x 534 x 6,5

Requisiti di alimentazione

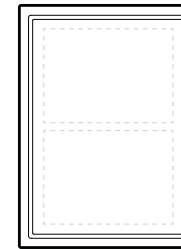
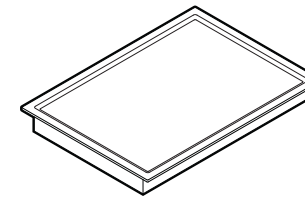
Allacciamento	220-240 V, 50 Hz / 60 Hz
Corrente	16 A
Connessione	Cavo di alimentazione, estremità scoperte, 1 N
Cavo di alimentazione	1700 mm

Peso 8 kg

**PIANO COTTURA TEPPANYAKI MODULARE
AUSILIARIO, 39 CM, 2 ZONE**

 Modello n.:
CIT392DX1

Dimensioni	L x P x A
Prodotto	385 x 530 x 74
Piatto	385 x 530 x 6
Foro, sporgente	347 x 507
Foro, a filo	347 x 509
Incasso, a filo	389 x 534 x 6,5

Requisiti di alimentazione

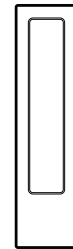
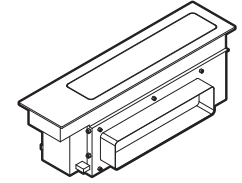
Allacciamento	220-240 V, 50 Hz / 60 Hz
Corrente	12 A
Connessione	Cavo di alimentazione, estremità scoperte, 1 N
Cavo di alimentazione	1700 mm

Peso 15 kg

**VENTILAZIONE MODULARE AUSILIARIA,
13 CM**

 Modello n.:
CD13DB1 Nero
CD13DG1 Grigio

Dimensioni	L x P x A
Prodotto	130 x 530 x 186
Vetro	130 x 530 x 6
Foro, sporgente**	98 x 507
Foro, a filo**	98 x 509
Incasso, a filo**	134 x 534 x 6,5

Requisiti di alimentazione

Allacciamento	220-240 V CA, 50 Hz
Corrente	5 A
Connessione	Cavo di alimentazione, spina
Cavo di alimentazione	3000 mm

Peso 3 kg

** Deve essere installato nel foro combinato con il piano cottura

I modelli illustrati in questa Guida alla pianificazione potrebbero non essere disponibili in tutti i mercati e sono soggetti a modifiche in qualsiasi momento. Le specifiche del prodotto possono variare rispetto a quelle mostrate. Questa Guida alla pianificazione non deve essere utilizzata come guida all'installazione per alcun prodotto. Per installare in modo sicuro e corretto i prodotti qui presentati sono necessarie ulteriori informazioni. Una guida specifica all'installazione sarà disponibile con il prodotto alla consegna e sul nostro sito web fisherpaykel.com.

SCHEDE TECNICHE

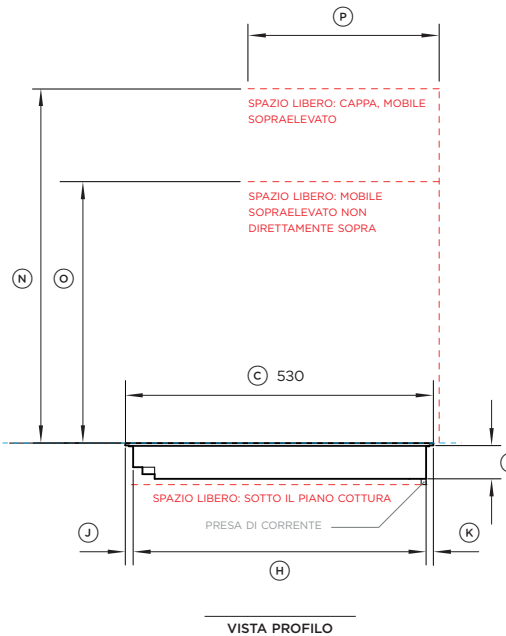
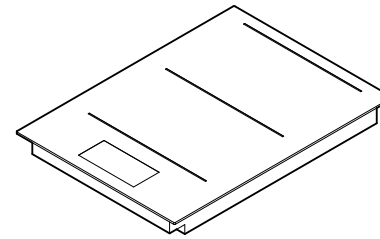
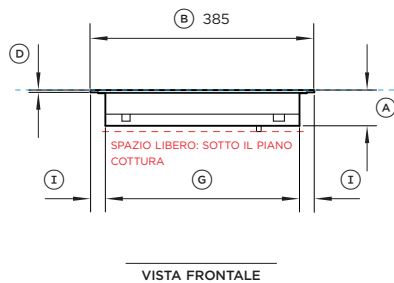
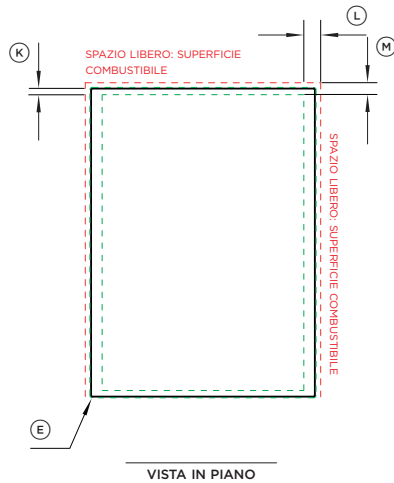

INDICA MOBILIO / RIFERIMENTO DEL PRODOTTO
 INDICA LE DISTANZE DAL MOBILIO
 INDICA FORO

Modello n.:

Piano cottura a induzione modulare primario, 39 cm, 2 zone con SmartZone, nero - CI392DTTB1,

Piano cottura a induzione modulare primario, 39 cm, 2 zone con SmartZone, grigio - CI392DTTG1

Dimensioni del prodotto	mm
Ⓐ Altezza complessiva del piano cottura	62
Ⓑ Larghezza complessiva del piano cottura	385
Ⓒ Profondità complessiva del piano cottura	530
Ⓓ Altezza del vetro del piano cottura (include flangia e nastro)	6
Ⓔ Raggio d'angolo del vetro	2
Ⓕ Altezza della struttura	56
Ⓖ Larghezza della struttura	334
Ⓗ Profondità della struttura	504
Ⓘ Larghezza dai bordi laterali del piano cottura alla struttura	25,5
Ⓝ Profondità dal bordo anteriore del piano cottura alla struttura	13,5
Ⓚ Profondità dal bordo posteriore del piano cottura alla struttura	12,5

Distanze del prodotto	mm
Ⓛ Distanza minima tra i bordi laterali del foro e la superficie combustibile più vicina	29
Ⓜ Distanza minima tra il bordo posteriore del foro e la superficie combustibile più vicina	21
Ⓝ Distanza minima dalla superficie di cottura alla cappa o al mobile sopraelevato	610
Ⓞ Distanza minima dalla superficie di cottura al mobile sopraelevato non direttamente sopra il piano cottura	450
Ⓟ Profondità massima del mobilio sopraelevato	330
Spazio minimo di ventilazione tra la parte inferiore del piano di lavoro e la parte superiore dei frontali del mobilio (non mostrato)	4
Distanza minima tra la superficie di cottura e la parte superiore di qualsiasi apparecchio, prodotto associato o ostruzione sotto il piano cottura	72

NOTA: il forno installato sotto il piano cottura DEVE avere una ventola di raffreddamento. È importante che il piano cottura a induzione riceva un'adeguata alimentazione d'aria. Per i requisiti di ventilazione, fare riferimento al manuale di installazione.

Dimensioni foro*	Sporgenza mm	A filo mm
Larghezza complessiva del foro	347	347
Profondità complessiva del foro	507	509
Larghezza complessiva dell'incasso	-	389
Profondità complessiva dell'incasso	-	534
Altezza complessiva dell'incasso	-	6,5
Raggio d'angolo dell'incasso	-	4

*Nota: la posizione del foro è centrata sul piano cottura.

NOTA IMPORTANTE: in questa guida, le dimensioni possono variare di ±2 mm. Leggere il manuale di installazione per informazioni dettagliate sull'installazione del prodotto. Per istruzioni e specifiche di installazione complete, visitare il sito fisherpaykel.com

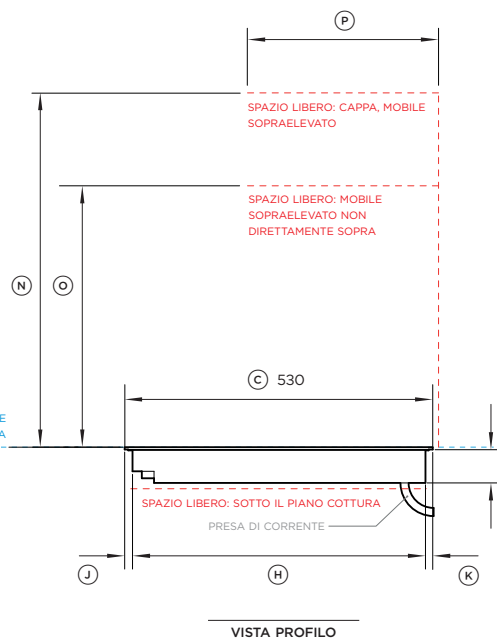
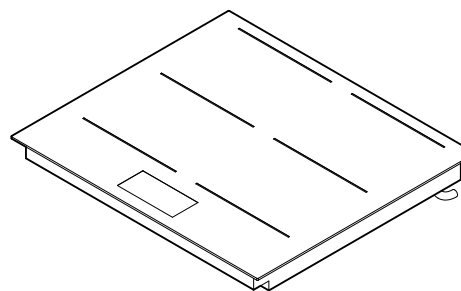
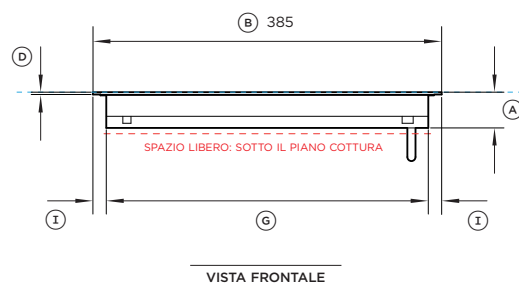
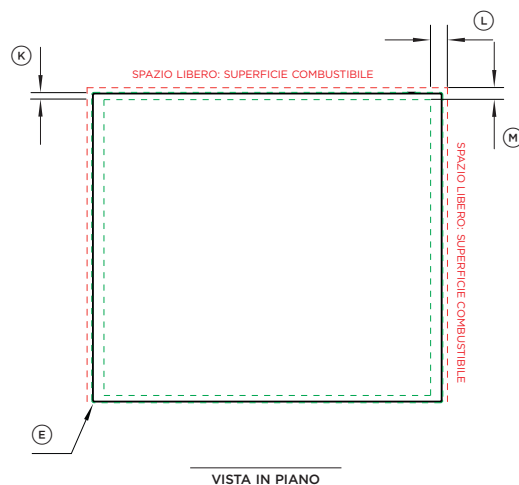

RIFERIMENTO: PARTE SUPERIORE DELLA SUPERFICIE DI COTTURA



INDICA MOBILIO / RIFERIMENTO DEL PRODOTTO
 INDICA LE DISTANZE DAL MOBILIO
 INDICA FORO

Modello n.:

Piano cottura a induzione modulare primario, 60 cm, 4 Zone con SmartZone, nero - CI604DTTB1,

Piano cottura a induzione modulare primario, 60 cm, 4 zone con SmartZone, grigio - CI604DTTG1

Dimensioni del prodotto	mm
Ⓐ Altezza complessiva del piano cottura	62
Ⓑ Larghezza complessiva del piano cottura	600
Ⓒ Profondità complessiva del piano cottura	530
Ⓓ Altezza del vetro del piano cottura (include flangia e nastro)	6
Ⓔ Raggio d'angolo del vetro	2
Ⓕ Altezza della struttura	56
Ⓖ Larghezza della struttura	554
Ⓗ Profondità della struttura	504
Ⓘ Larghezza dai bordi laterali del piano cottura alla struttura	23
Ⓝ Profondità dal bordo anteriore del piano cottura alla struttura	13,5
Ⓚ Profondità dal bordo posteriore del piano cottura alla struttura	12,5

Distanze del prodotto	mm
Ⓛ Distanza minima tra i bordi laterali del foro e la superficie combustibile più vicina	29
Ⓜ Distanza minima tra il bordo posteriore del foro e la superficie combustibile più vicina	21
Ⓝ Distanza minima dalla superficie di cottura alla cappa o al mobile sopraelevato	610
Ⓞ Distanza minima dalla superficie di cottura al mobile sopraelevato non direttamente sopra il piano cottura	450
Ⓟ Profondità massima del mobilio sopraelevato	330
Spazio minimo di ventilazione tra la parte inferiore del piano di lavoro e la parte superiore dei frontali del mobilio (non mostrato)	4
Distanza minima tra la superficie di cottura e la parte superiore di qualsiasi apparecchio, prodotto associato o ostruzione sotto il piano cottura	72

NOTA: il forno installato sotto il piano cottura DEVE avere una ventola di raffreddamento. È importante che il piano cottura a induzione riceva un'adeguata alimentazione d'aria. Per i requisiti di ventilazione, fare riferimento al manuale di installazione.

Dimensioni foro*	Sporgenza mm	A filo mm
Larghezza complessiva del foro	562	562
Profondità complessiva del foro	507	509
Larghezza complessiva dell'incasso	-	604
Profondità complessiva dell'incasso	-	534
Altezza complessiva dell'incasso	-	6,5
Raggio d'angolo dell'incasso	-	4

*Nota: la posizione del foro è centrata sul piano cottura.

NOTA IMPORTANTE: in questa guida, le dimensioni possono variare di ±2 mm. Leggere il manuale di installazione per informazioni dettagliate sull'installazione del prodotto. Per istruzioni e specifiche di installazione complete, visitare il sito fisherpaykel.com

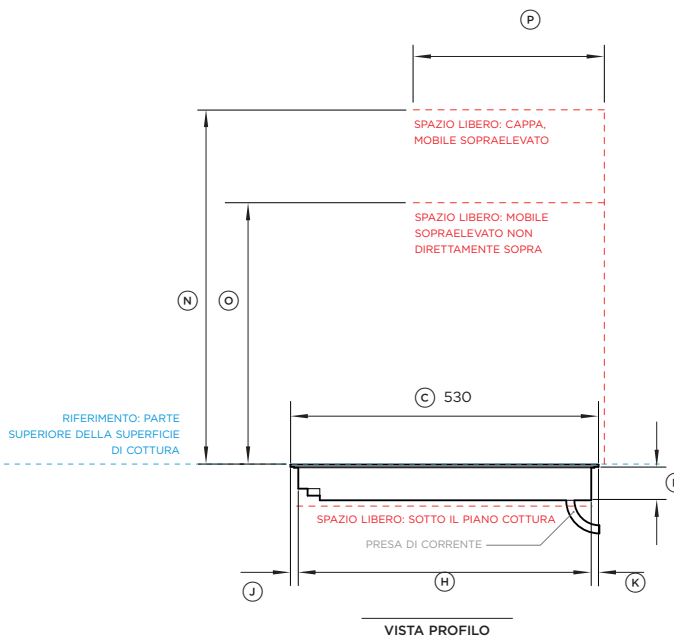
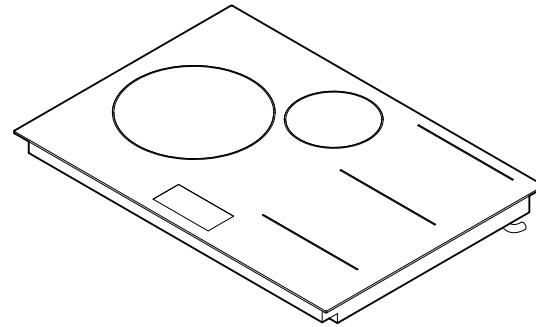
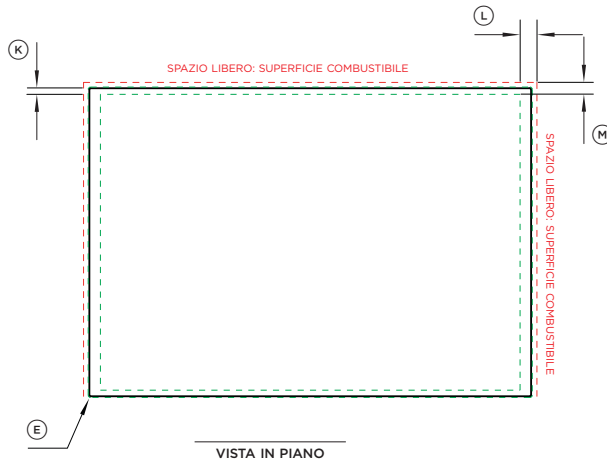

INDICA MOBILIO / RIFERIMENTO DEL PRODOTTO
 INDICA LE DISTANZE DAL MOBILIO
 INDICA FORO

Modello n.:

Piano cottura a induzione modulare primario, 76 cm, 4 zone con SmartZone, nero - CI764DTTB1,

Piano cottura a induzione modulare primario, 76 cm, 4 zone con SmartZone, grigio - CI764DTTG1

Dimensioni del prodotto	mm
Ⓐ Altezza complessiva del piano cottura	62
Ⓑ Larghezza complessiva del piano cottura	760
Ⓒ Profondità complessiva del piano cottura	530
Ⓓ Altezza del vetro del piano cottura (include flangia e nastro)	6
Ⓔ Raggio d'angolo del vetro	2
Ⓕ Altezza della struttura	56
Ⓖ Larghezza della struttura	714
Ⓗ Profondità della struttura	504
Ⓘ Larghezza dai bordi laterali del piano cottura alla struttura	23
⓵ Profondità dal bordo anteriore del piano cottura alla struttura	13,5
Ⓚ Profondità dal bordo posteriore del piano cottura alla struttura	12,5

Distanze del prodotto	mm
Ⓛ Distanza minima tra i bordi laterali del foro e la superficie combustibile più vicina	29
Ⓜ Distanza minima tra il bordo posteriore del foro e la superficie combustibile più vicina	21
Ⓝ Distanza minima dalla superficie di cottura alla cappa o al mobile sopraelevato	610
Ⓞ Distanza minima dalla superficie di cottura al mobile sopraelevato non direttamente sopra il piano cottura	450
Ⓟ Profondità massima del mobile sopraelevato	330
Spazio minimo di ventilazione tra la parte inferiore del piano di lavoro e la parte superiore dei frontali del mobile (non mostrato)	4
Distanza minima tra la superficie di cottura e la parte superiore di qualsiasi apparecchio, prodotto associato o ostruzione sotto il piano cottura	72

NOTA: il forno installato sotto il piano cottura DEVE avere una ventola di raffreddamento. È importante che il piano cottura a induzione riceva un'adeguata alimentazione d'aria. Per i requisiti di ventilazione, fare riferimento al manuale di installazione.

Dimensioni foro*	Sporgenza mm	A filo mm
Larghezza complessiva del foro	722	722
Profondità complessiva del foro	507	509
Larghezza complessiva dell'incasso	-	764
Profondità complessiva dell'incasso	-	534
Altezza complessiva dell'incasso	-	6,5
Raggio d'angolo dell'incasso	-	4

*Nota: la posizione del foro è centrata sul piano cottura.

NOTA IMPORTANTE: in questa guida, le dimensioni possono variare di ±2 mm. Leggere il manuale di installazione per informazioni dettagliate sull'installazione del prodotto. Per istruzioni e specifiche di installazione complete, visitare il sito fisherpaykel.com

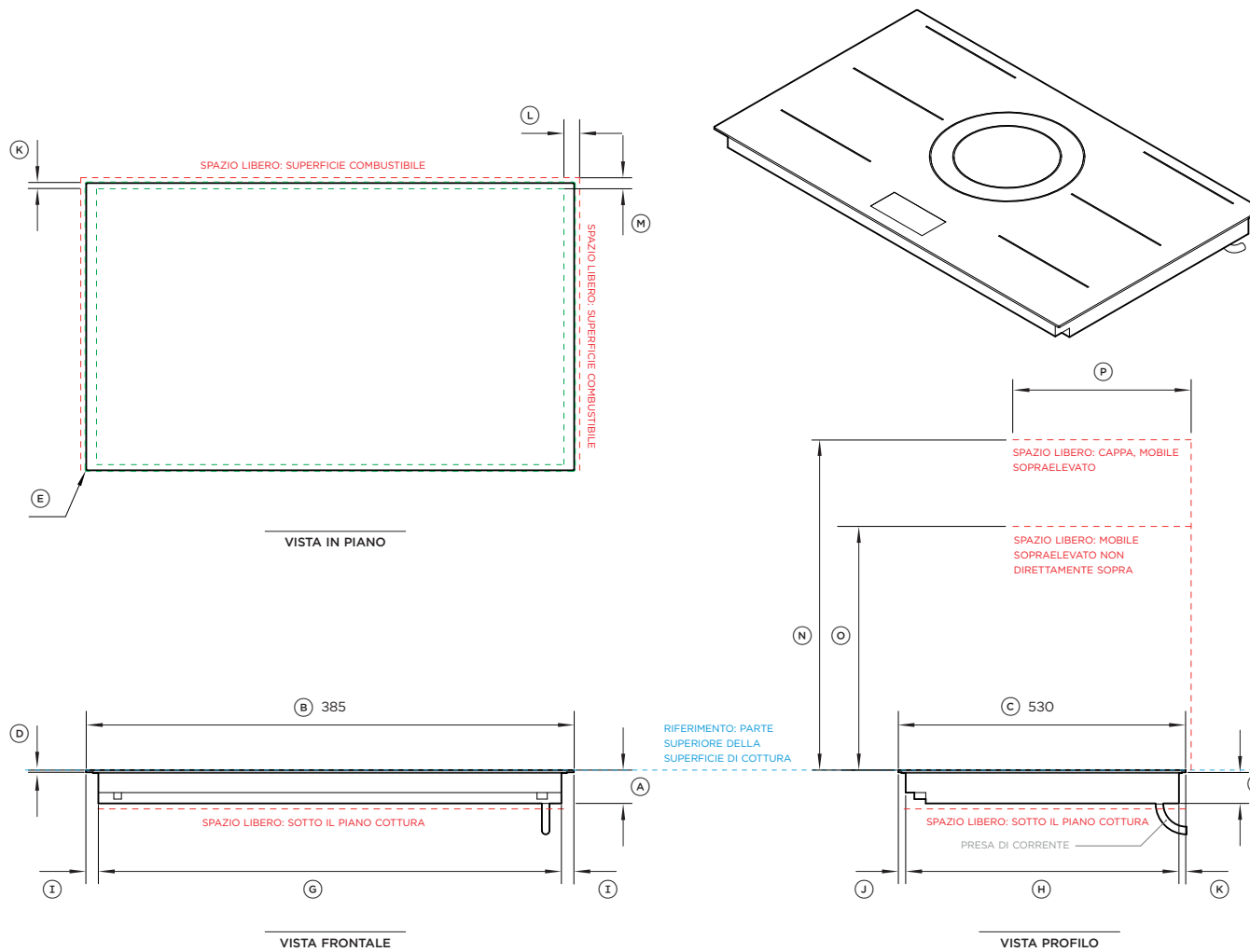

INDICA MOBILIO / RIFERIMENTO DEL PRODOTTO
 INDICA LE DISTANZE DAL MOBILIO
 INDICA FORO

Modello n.:

Piano cottura a induzione modulare primario, 90 cm, 5 zone con SmartZone, nero - CI905DTTB1

Piano cottura a induzione modulare primario, 90 cm, 5 zone con SmartZone, grigio - CI905DTTG1

Dimensioni del prodotto	mm
Ⓐ Altezza complessiva del piano cottura	62
Ⓑ Larghezza complessiva del piano cottura	900
Ⓒ Profondità complessiva del piano cottura	530
Ⓓ Altezza del vetro del piano cottura (include flangia e nastro)	6
Ⓔ Raggio d'angolo del vetro	2
Ⓕ Altezza della struttura	56
Ⓖ Larghezza della struttura	854
Ⓗ Profondità della struttura	504
Ⓘ Larghezza dai bordi laterali del piano cottura alla struttura	23
Ⓝ Profondità dal bordo anteriore del piano cottura alla struttura	13,5
Ⓚ Profondità dal bordo posteriore del piano cottura alla struttura	12,5

Distanze del prodotto	mm
Ⓛ Distanza minima tra i bordi laterali del foro e la superficie combustibile più vicina	29
Ⓜ Distanza minima tra il bordo posteriore del foro e la superficie combustibile più vicina	21
Ⓝ Distanza minima dalla superficie di cottura alla cappa o al mobile sopraelevato	610
Ⓞ Distanza minima dalla superficie di cottura al mobile sopraelevato non direttamente sopra il piano cottura	450
Ⓟ Profondità massima del mobilio sopraelevato	330
Spazio minimo di ventilazione tra la parte inferiore del piano di lavoro e la parte superiore dei frontali del mobilio (non mostrato)	4
Distanza minima tra la superficie di cottura e la parte superiore di qualsiasi apparecchio, prodotto associato o ostruzione sotto il piano cottura	72

NOTA: il forno installato sotto il piano cottura DEVE avere una ventola di raffreddamento. È importante che il piano cottura a induzione riceva un'adeguata alimentazione d'aria. Per i requisiti di ventilazione, fare riferimento al manuale di installazione.

Dimensioni foro*	Sporgenza mm	A filo mm
Larghezza complessiva del foro	862	862
Profondità complessiva del foro	507	509
Larghezza complessiva dell'incasso	-	904
Profondità complessiva dell'incasso	-	534
Altezza complessiva dell'incasso	-	6,5
Raggio d'angolo dell'incasso	-	4

*Nota: la posizione del foro è centrata sul piano cottura.

NOTA IMPORTANTE: in questa guida, le dimensioni possono variare di ±2 mm. Leggere il manuale di installazione per informazioni dettagliate sull'installazione del prodotto. Per istruzioni e specifiche di installazione complete, visitare il sito fisherpaykel.com

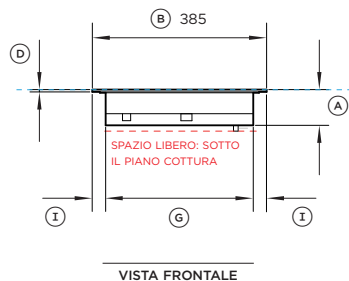
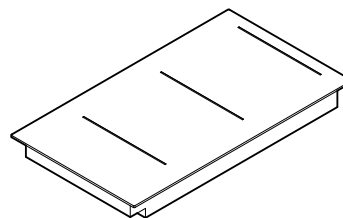
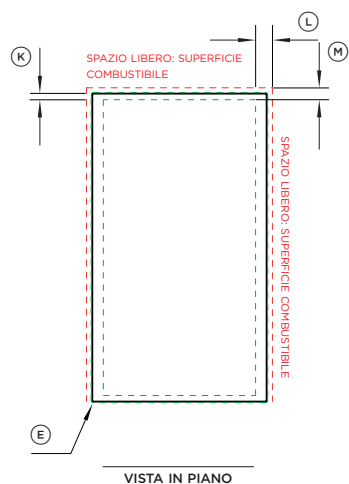

RIFERIMENTO: PARTE SUPERIORE DELLA SUPERFICIE DI COTTURA

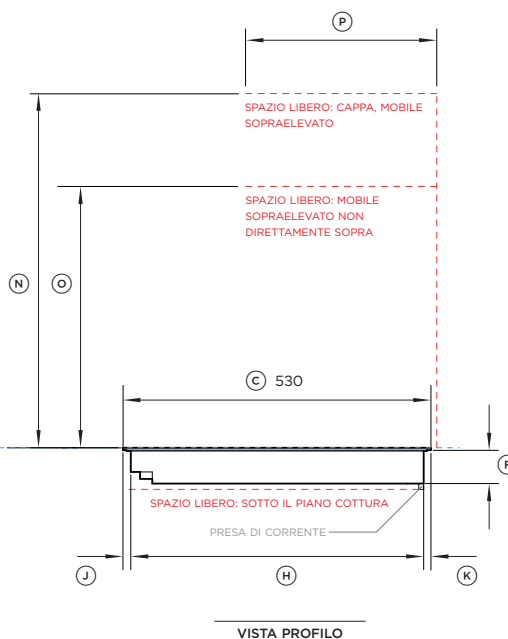

INDICA MOBILIO / RIFERIMENTO DEL PRODOTTO
 INDICA LE DISTANZE DAL MOBILIO
 INDICA FORO

Distanze del prodotto	mm
(A) Distanza minima tra i bordi laterali del foro e la superficie combustibile più vicina	29
(B) Distanza minima tra il bordo posteriore del foro e la superficie combustibile più vicina	21
(C) Distanza minima dalla superficie di cottura alla cappa o al mobile sopraelevato	610
(D) Distanza minima dalla superficie di cottura al mobile sopraelevato non direttamente sopra il piano cottura	450
(E) Profondità massima del mobile sopraelevato	330
Spazio minimo di ventilazione tra la parte inferiore del piano di lavoro e la parte superiore dei frontali del mobilio (non mostrato)	4
Distanza minima tra la superficie di cottura e la parte superiore di qualsiasi apparecchio, prodotto associato o ostruzione sotto il piano cottura	72

NOTA: il forno installato sotto il piano cottura DEVE avere una ventola di raffreddamento. È importante che il piano cottura a induzione riceva un'adeguata alimentazione d'aria. Per i requisiti di ventilazione, fare riferimento al manuale di installazione.

Dimensioni foro*	Sporgenza mm	A filo mm
Larghezza complessiva del foro	262	262
Profondità complessiva del foro	507	509
Larghezza complessiva dell'incasso	-	304
Profondità complessiva dell'incasso	-	534
Altezza complessiva dell'incasso	-	6,5
Raggio d'angolo dell'incasso	-	4

*Nota: la posizione del foro è centrata sul piano cottura.

NOTA IMPORTANTE: in questa guida, le dimensioni possono variare di ±2 mm. Leggere il manuale di installazione per informazioni dettagliate sull'installazione del prodotto. Per istruzioni e specifiche di installazione complete, visitare il sito fisherpaykel.com

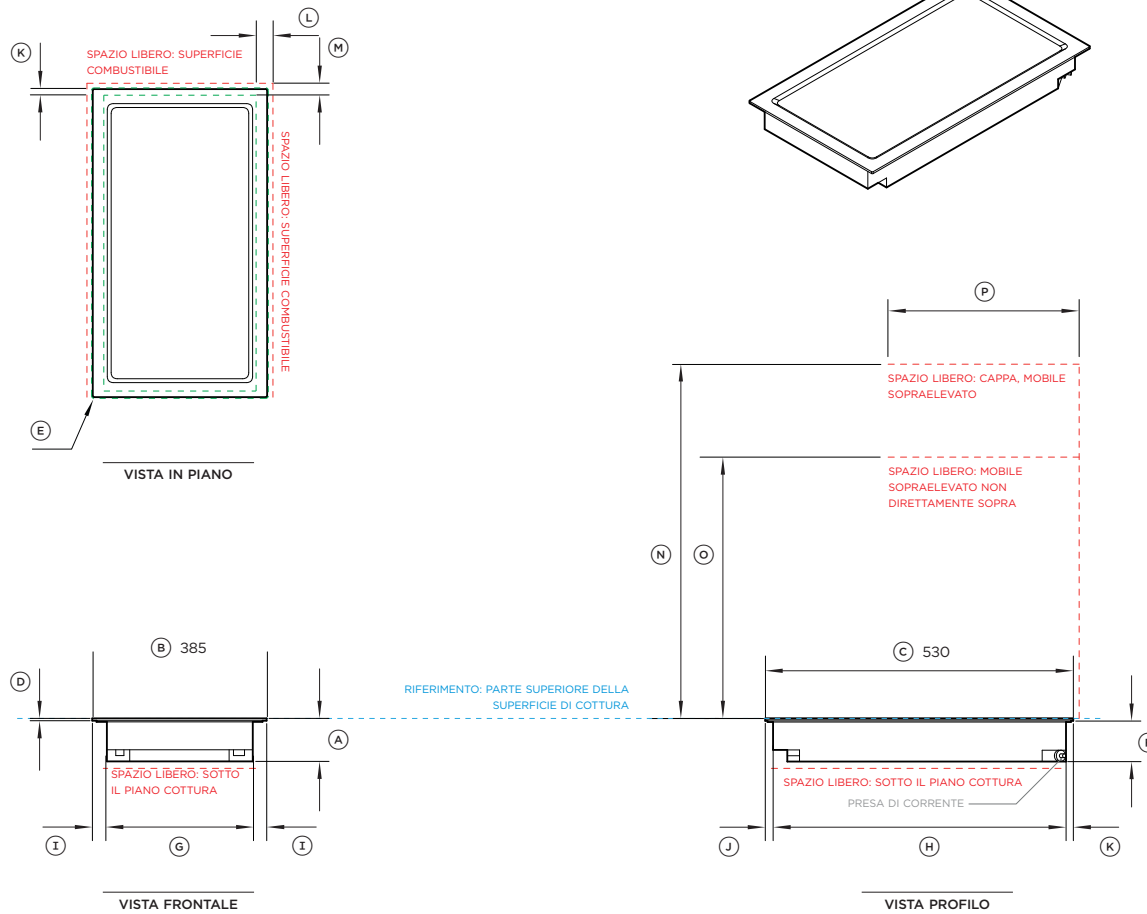

INDICA MOBILIO / RIFERIMENTO DEL PRODOTTO
 INDICA LE DISTANZE DAL MOBILIO
 INDICA FORO

Modello n.:

Piano cottura teppanyaki modulare ausiliario, 30 cm, 2 zone - CIT302DX1

Dimensioni del prodotto	mm
Ⓐ Altezza complessiva del piano cottura	74
Ⓑ Larghezza complessiva del piano cottura	300
Ⓒ Profondità complessiva del piano cottura	530
Ⓓ Altezza della piastra di cottura in acciaio inossidabile (include flangia e nastro)	6
Ⓔ Raggio d'angolo della superficie del piano cottura	2
Ⓕ Altezza della struttura	68
Ⓖ Larghezza della struttura	251
Ⓗ Profondità della struttura	504
Ⓙ Larghezza dai bordi laterali del piano cottura alla struttura	24,5
Ⓚ Profondità dal bordo anteriore del piano cottura alla struttura	13,5
Ⓛ Profondità dal bordo posteriore del piano cottura alla struttura	12,5

Distanze del prodotto	mm
Ⓛ Distanza minima tra i bordi laterali del foro e la superficie combustibile più vicina	29
Ⓜ Distanza minima tra il bordo posteriore del foro e la superficie combustibile più vicina	21
Ⓝ Distanza minima dalla superficie di cottura alla cappa o al mobile sopraelevato	610
Ⓞ Distanza minima dalla superficie di cottura al mobile sopraelevato non direttamente sopra	450
Ⓟ Profondità massima del mobile sopraelevato	330
Spazio minimo di ventilazione tra la parte inferiore del piano di lavoro e la parte superiore dei frontali del mobilio (non mostrato)	4
Distanza minima tra la superficie di cottura e la parte superiore di qualsiasi apparecchio, prodotto associato o ostruzione sotto il piano cottura	86

NOTA: il forno installato sotto il piano cottura DEVE avere una ventola di raffreddamento. È importante che il piano cottura a induzione riceva un'adeguata alimentazione d'aria. Per i requisiti di ventilazione, fare riferimento al manuale di installazione.

Dimensioni foro*	Sporgenza mm	A filo mm
Larghezza complessiva del foro	262	262
Profondità complessiva del foro	507	509
Larghezza complessiva dell'incasso	-	304
Profondità complessiva dell'incasso	-	534
Altezza complessiva dell'incasso	-	6,5
Raggio d'angolo dell'incasso	-	4

*Nota: la posizione del foro è centrata sul piano cottura.

NOTA IMPORTANTE: in questa guida, le dimensioni possono variare di ±2 mm. Leggere il manuale di installazione per informazioni dettagliate sull'installazione del prodotto. Per istruzioni e specifiche di installazione complete, visitare il sito fisherpaykel.com

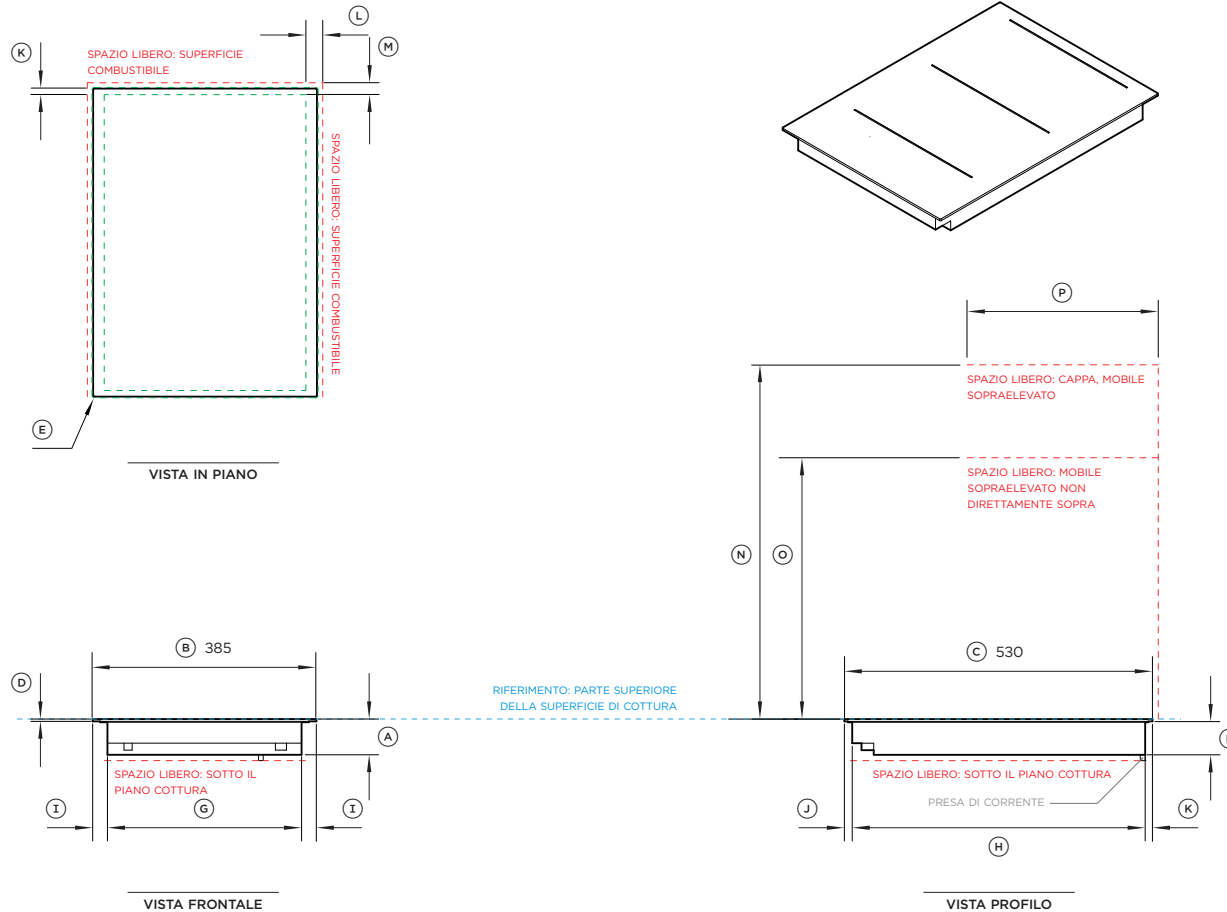

INDICA MOBILIO / RIFERIMENTO DEL PRODOTTO
 INDICA LE DISTANZE DAL MOBILIO
 INDICA FORO

Modello n.:

Piano cottura a induzione modulare ausiliario, 39 cm, 2 Zone con SmartZone, nero - CI392DB1
 Piano cottura a induzione modulare ausiliario, 39 cm, 2 Zone con SmartZone, grigio - CI392DG1

Dimensioni del prodotto

	mm
(A) Altezza complessiva del piano cottura	62
(B) Larghezza complessiva del piano cottura	385
(C) Profondità complessiva del piano cottura	530
(D) Altezza del vetro del piano cottura (include flangia e nastro)	6
(E) Raggio d'angolo del vetro	2
(F) Altezza della struttura	56
(G) Larghezza della struttura	334
(H) Profondità della struttura	504
(I) Larghezza dai bordi laterali del piano cottura alla struttura	25,5
(J) Profondità dal bordo anteriore del piano cottura alla struttura	13,5
(K) Profondità dal bordo posteriore del piano cottura alla struttura	12,5

Distanze del prodotto

	mm
(L) Distanza minima tra i bordi laterali del foro e la superficie combustibile più vicina	29
(M) Distanza minima tra il bordo posteriore del foro e la superficie combustibile più vicina	21
(N) Distanza minima dalla superficie di cottura alla cappa o al mobile sopraelevato	610
(O) Distanza minima dalla superficie di cottura al mobile sopraelevato non direttamente sopra il piano cottura	450
(P) Profondità massima del mobile sopraelevato	330
Spazio minimo di ventilazione tra la parte inferiore del piano di lavoro e la parte superiore dei frontali del mobilio (non mostrato)	4
Distanza minima tra la superficie di cottura e la parte superiore di qualsiasi apparecchio, prodotto associato o ostruzione sotto il piano cottura	72

NOTA: il forno installato sotto il piano cottura DEVE avere una ventola di raffreddamento. È importante che il piano cottura a induzione riceva un'adeguata alimentazione d'aria. Per i requisiti di ventilazione, fare riferimento al manuale di installazione.

Dimensioni foro*

	Sporgenza mm	A filo mm
Larghezza complessiva del foro	347	347
Profondità complessiva del foro	507	509
Larghezza complessiva dell'incasso	-	389
Profondità complessiva dell'incasso	-	534
Altezza complessiva dell'incasso	-	6,5
Raggio d'angolo dell'incasso	-	4

*Nota: la posizione del foro è centrata sul piano cottura.

NOTA IMPORTANTE: in questa guida, le dimensioni possono variare di ±2 mm. Leggere il manuale di installazione per informazioni dettagliate sull'installazione del prodotto. Per istruzioni e specifiche di installazione complete, visitare il sito fisherpaykel.com

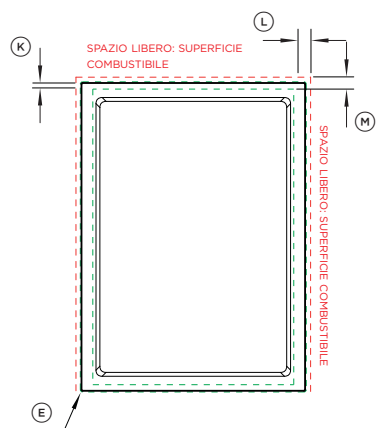

VISTA IN PIANO

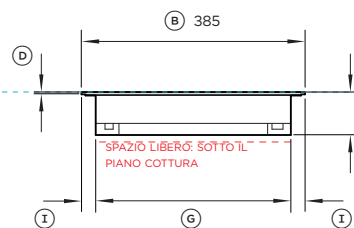

VISTA FRONTALE

RIFERIMENTO: PARTE SUPERIORE DELLA SUPERFICIE DI COTTURA

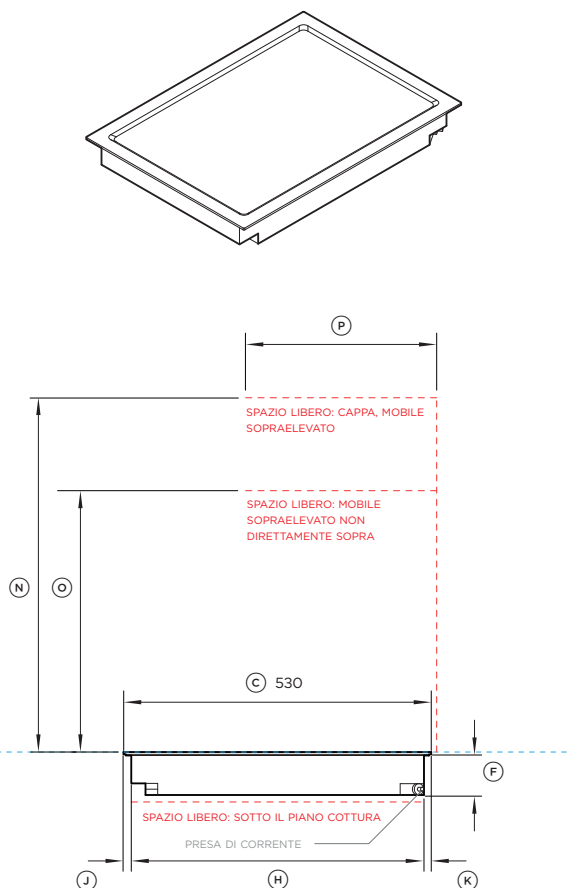

VISTA PROFILO



INDICA MOBILIO / RIFERIMENTO DEL PRODOTTO
 INDICA LE DISTANZE DAL MOBILIO
 INDICA FORO

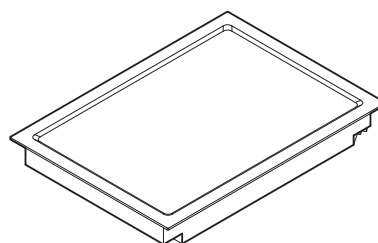

Distanze del prodotto	mm
(A) Distanza minima tra i bordi laterali del foro e la superficie combustibile più vicina	29
(B) Distanza minima tra il bordo posteriore del foro e la superficie combustibile più vicina	21
(C) Distanza minima dalla superficie di cottura alla cappa o al mobile sopraelevato	610
(D) Distanza minima dalla superficie di cottura al mobile sopraelevato non direttamente sopra il piano cottura	450
(E) Profondità massima del mobile sopraelevato	330
Spazio minimo di ventilazione tra la parte inferiore del piano di lavoro e la parte superiore dei frontali del mobile (non mostrato)	4
Distanza minima tra la superficie di cottura e la parte superiore di qualsiasi apparecchio, prodotto associato o ostruzione sotto il piano cottura	86

NOTA: il forno installato sotto il piano cottura DEVE avere una ventola di raffreddamento. È importante che il piano di cottura teppanyaki riceva un'adeguata un'alimentazione d'aria. Per i requisiti di ventilazione, fare riferimento alla pagina

Dimensioni foro*	Sporgenza mm	A filo mm
Larghezza complessiva del foro	347	347
Profondità complessiva del foro	507	509
Larghezza complessiva dell'incasso	-	389
Profondità complessiva dell'incasso	-	534
Altezza complessiva dell'incasso	-	6,5
Raggio d'angolo dell'incasso	-	4

*Nota: la posizione del foro è centrata sul piano cottura.

NOTA IMPORTANTE: in questa guida, le dimensioni possono variare di ±2 mm. Leggere il manuale di installazione per informazioni dettagliate sull'installazione del prodotto. Per istruzioni e specifiche di installazione complete, visitare il sito fisherpaykel.com

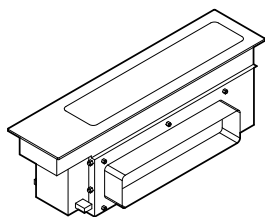

MAINBOX

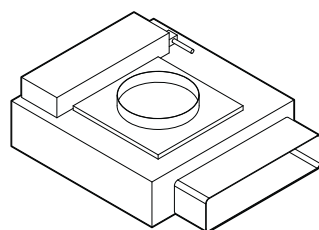

SCATOLA DEL VENTILATORE

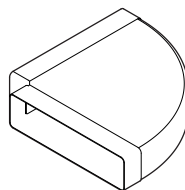

GOMITO ORIZZONTALE, 90°

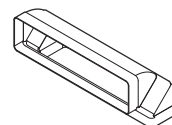

GOMITO VERTICALE, 90°

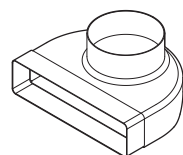

ADATTATORE CONDOTTO, 90°

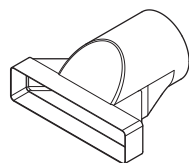

ADATTATORE CONDOTTO

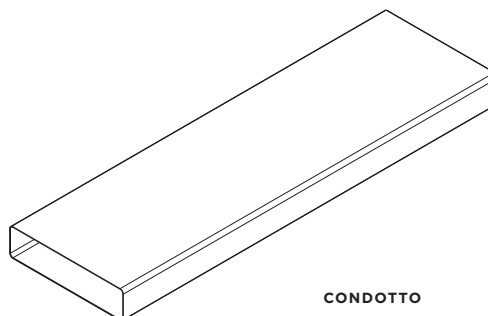

CONDOTTO

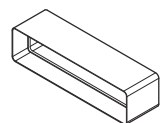

CONNETTORE

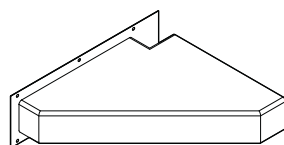

GOMITO ORIZZONTALE, 90°,
ACCIAIO

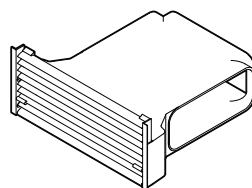

KIT DI RICIRCOLO

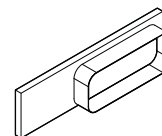

ADATTATORE PRESA

Modello n.:

Ventilazione modulare ausiliaria, 13 cm, nero - CD13DB1
 Ventilazione modulare ausiliaria, 13 cm, grigio - CD13DG1

Descrizione componente	In dotazione	Accessorio opzionale
Mainbox	x1	
Scatola del ventilatore	x1	
Gomito orizzontale, 90°, 300 x 70*	x1	E90H30X7
Gomito verticale, 90°, 300 x 70*	x2	E90V30X7
Adattatore condotto, 90°, diametro 150 mm, 300 x 70 mm*	x1	DA90D30X7D15
Adattatore condotto, diametro 150 mm, 300 x 70 mm*	x1	DA30X7D15
Condotto, 1 m, 300 x 70 mm*	x1	D100X30X7
Connettore, 300 x 70*	x1	C30X7
Gomito orizzontale, 90°, 300 x 70 mm, acciaio**		E90H30X7S
Kit ricircolo		KRCID834
Adattatore presa, ventilatore, 222 x 89 mm		OAB222X89

* Componente disponibile anche come accessorio opzionale

** Deve essere utilizzato su un forno pirolitico

I modelli illustrati in questa Guida alla pianificazione potrebbero non essere disponibili in tutti i mercati e sono soggetti a modifiche in qualsiasi momento. Le specifiche del prodotto possono variare rispetto a quelle mostrate. Questa Guida alla pianificazione non deve essere utilizzata come guida all'installazione per alcun prodotto. Per installare in modo sicuro e corretto i prodotti qui presentati sono necessarie ulteriori informazioni. Una guida specifica all'installazione sarà disponibile con il prodotto alla consegna e sul nostro sito web fisherpaykel.com.

MAINBOX

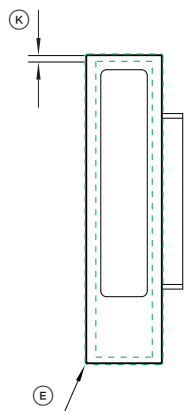

VISTA IN PIANO

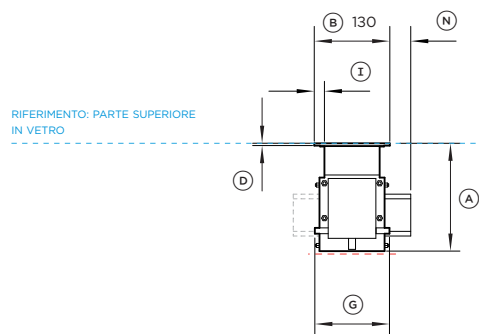
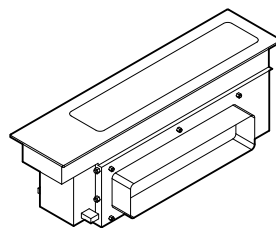

RIFERIMENTO: PARTE SUPERIORE IN VETRO

VISTA FRONTALE

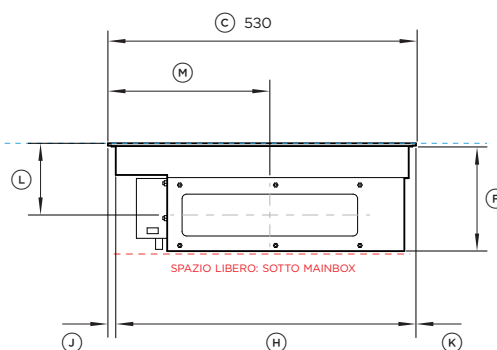

VISTA PROFILO

Distanze del prodotto

	mm
Spazio minimo tra la superficie superiore e quella superiore di qualsiasi apparecchio, prodotto associato o ostruzione sotto il Mainbox	200

Dimensioni foro*

	Sporgenza mm	A filo mm
Larghezza complessiva del foro	98	98
Profondità complessiva del foro	507	509
Larghezza complessiva dell'incasso	-	134
Profondità complessiva dell'incasso	-	534
Altezza complessiva dell'incasso	-	6,5
Raggio d'angolo dell'incasso	-	4

*Nota: la posizione del foro è centrata sul piano cottura.

INDICA MOBILIO / RIFERIMENTO DEL PRODOTTO
 INDICA LE DISTANZE DAL MOBILIO
 INDICA FORO

NOTA IMPORTANTE: in questa guida, le dimensioni possono variare di ± 2 mm. Leggere il manuale di installazione per informazioni dettagliate sull'installazione del prodotto. Per istruzioni e specifiche di installazione complete, visitare il sito fisherpaykel.com



SCATOLA DEL VENTILATORE
COME IN DOTAZIONE

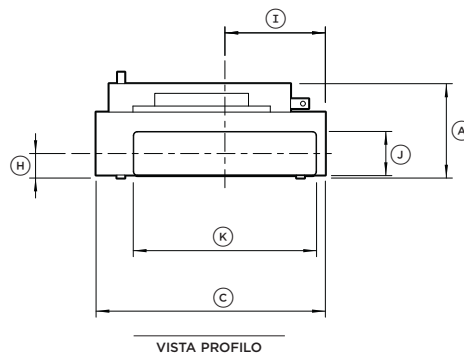
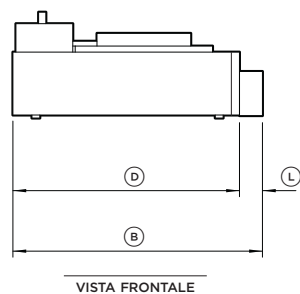
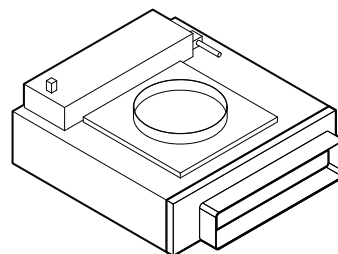
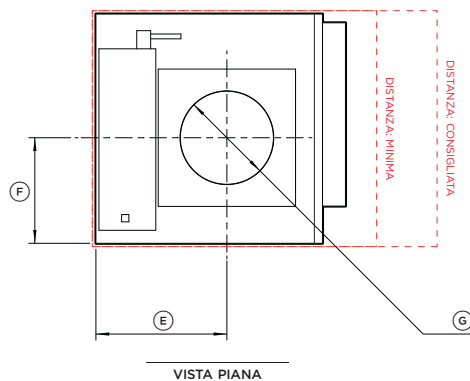

Dimensioni foro*	mm
Larghezza consigliata del foro **	570
Larghezza minima del foro ***	470
Profondità del foro	390

* La scatola del ventilatore può essere ruotata per ottenere la direzione di uscita desiderata; le dimensioni del foro devono essere ruotate di conseguenza.

** La larghezza consigliata consente un maggiore accesso all'uscita durante l'installazione.

*** Spazio libero solo per la scatola del ventilatore; non fornisce spazi per il collegamento al condotto.

ADATTATORE PRESA DEL VENTILATORE

PER KIT DI RICIRCOLO - KRCID834

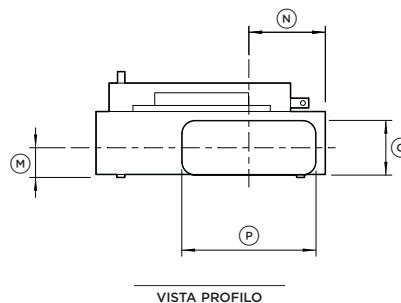
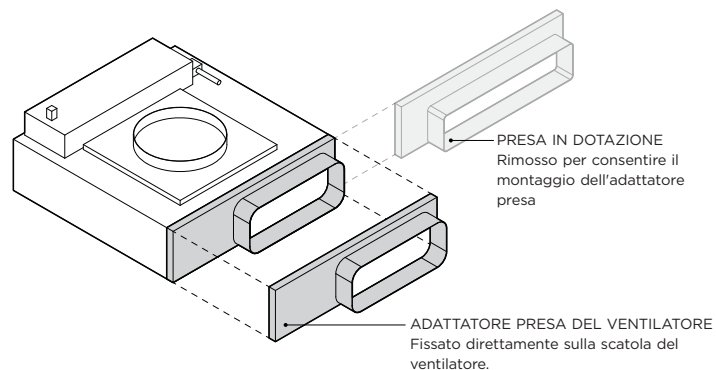

VISTA PROFILO



Modello n.:

Adattatore presa del ventilatore - OAB222X89

Dimensioni del prodotto	mm
A Altezza dalla base del ventilatore al centro dell'uscita	49
B Larghezza dal lato della struttura della scatola del ventilatore al centro dell'uscita	127
C Altezza esterna dell'uscita	91
D Larghezza esterna dell'uscita	222

INDICA MOBILIO / RIFERIMENTO DEL PRODOTTO -----

INDICA LE DISTANZE DAL MOBILIO - - - - -

INDICA FORO - - - - -

NOTA IMPORTANTE: in questa guida, le dimensioni possono variare di ± 2 mm. Leggere il manuale di installazione per informazioni dettagliate sull'installazione del prodotto. Per istruzioni e specifiche di installazione complete, visitare il sito fisherpaykel.com

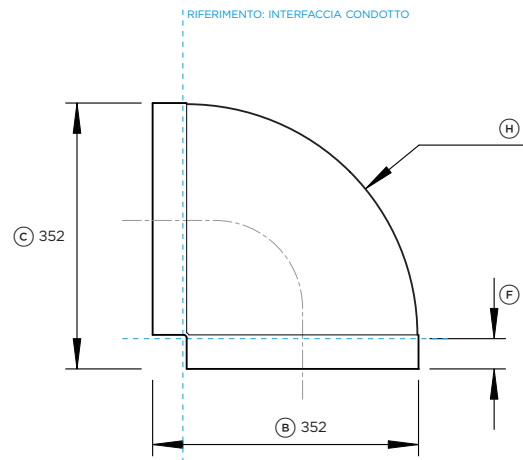

VISTA IN PIANO

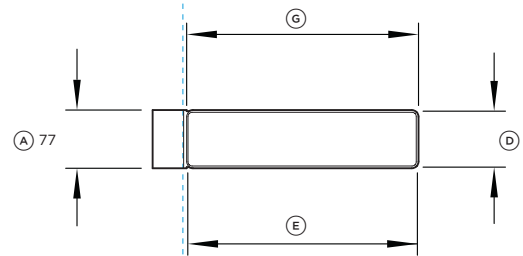

VISTA FRONTALE

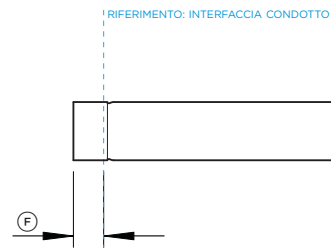
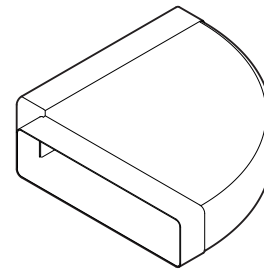

VISTA PROFILO



INDICA MOBILIO / RIFERIMENTO DEL PRODOTTO
 INDICA LE DISTANZE DAL MOBILIO
 INDICA FORO

NOTA IMPORTANTE: in questa guida, le dimensioni possono variare di ± 2 mm. Leggere il manuale di installazione per informazioni dettagliate sull'installazione del prodotto. Per istruzioni e specifiche di installazione complete, visitare il sito fisherpaykel.com

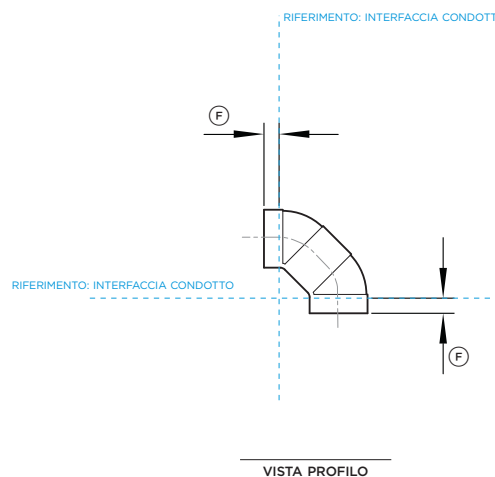
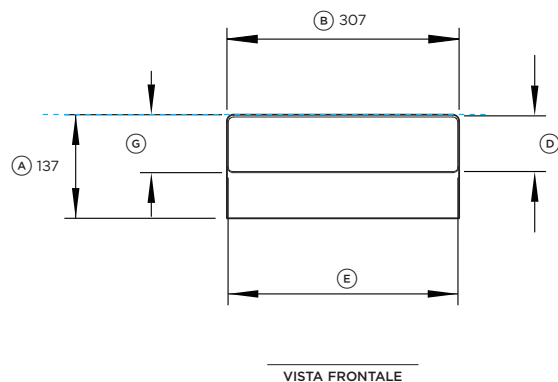
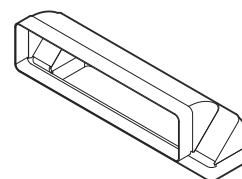
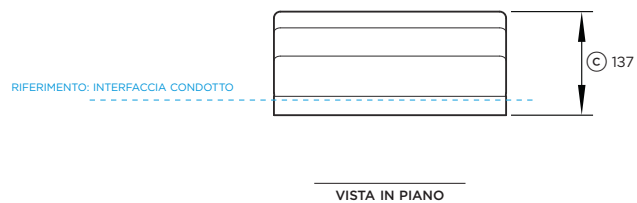

Pezzo opzionale n.:

Gomito verticale, 90°, 300 x 70 mm - E90V30X7

Dimensioni del prodotto	mm
Ⓐ Altezza complessiva del condotto	137
Ⓑ Larghezza complessiva del condotto	307
Ⓒ Profondità complessiva del condotto	137
Ⓓ Altezza interna dell'estremità femmina del condotto	74
Ⓔ Larghezza interna dell'estremità femmina del condotto	304
Ⓕ Profondità interna della spalla dell'estremità femmina del condotto	20
Ⓖ Altezza esterna dell'estremità femmina del condotto	74

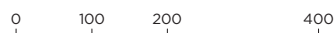

INDICA MOBILIO / RIFERIMENTO DEL PRODOTTO
 INDICA LE DISTANZE DAL MOBILIO
 INDICA FORO

NOTA IMPORTANTE: in questa guida, le dimensioni possono variare di ±2 mm. Leggere il manuale di installazione per informazioni dettagliate sull'installazione del prodotto. Per istruzioni e specifiche di installazione complete, visitare il sito fisherpaykel.com

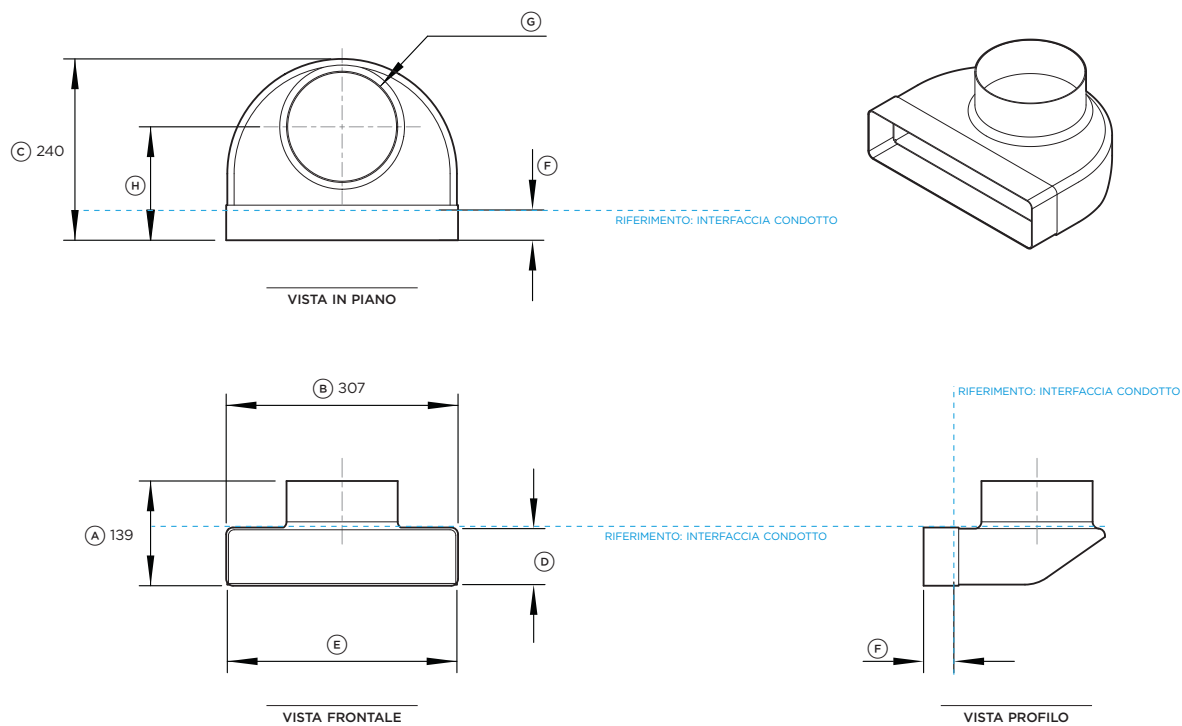

Pezzo opzionale n.:

Adattatore condotto, 90°, diametro 150 mm, 300 x 70 mm - DA90D30X7D15

Dimensioni del prodotto	mm
Ⓐ Altezza complessiva dell'adattatore	139
Ⓑ Larghezza complessiva dell'adattatore	307
Ⓒ Lunghezza complessiva dell'adattatore	240
Ⓓ Altezza interna dell'estremità femmina del condotto	74
Ⓔ Larghezza interna dell'estremità femmina del condotto	304
Ⓕ Profondità interna dell'estremità rettangolare femmina del condotto	40
Ⓖ Diametro esterno dell'estremità rotonda femmina del condotto	150
Ⓗ Altezza dal fondo dell'adattatore al centro dell'uscita	150



INDICA MOBILIO / RIFERIMENTO DEL PRODOTTO
 INDICA LE DISTANZE DAL MOBILIO
 INDICA FORO

NOTA IMPORTANTE: in questa guida, le dimensioni possono variare di ± 2 mm. Leggere il manuale di installazione per informazioni dettagliate sull'installazione del prodotto. Per istruzioni e specifiche di installazione complete, visitare il sito fisherpaykel.com

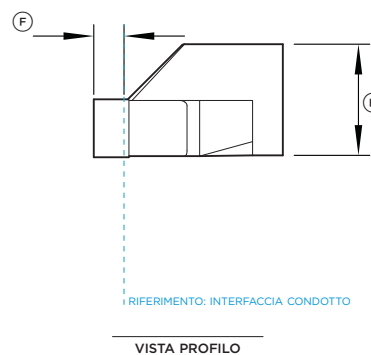
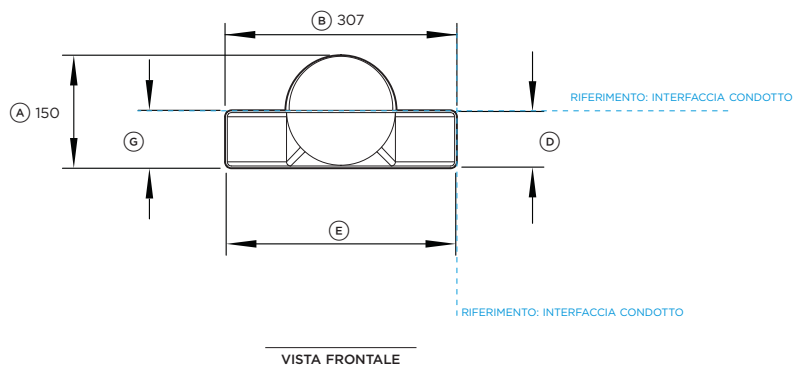
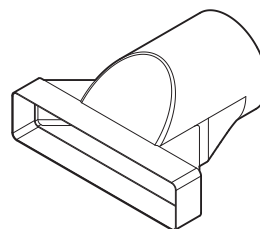
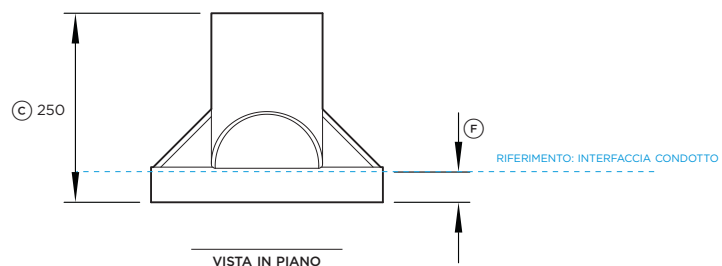

Pezzo opzionale n.:

Adattatore condotto, diametro 150 mm, 300 x 70 mm - DA30X7D15

Dimensioni del prodotto	mm
Ⓐ Altezza complessiva dell'adattatore	150
Ⓑ Larghezza complessiva dell'adattatore	307
Ⓒ Lunghezza complessiva dell'adattatore	250
Ⓓ Altezza interna dell'estremità rettangolare femmina del condotto	74
Ⓔ Larghezza interna dell'estremità rettangolare femmina del condotto	304
Ⓕ Profondità interna dell'estremità rettangolare femmina del condotto	40
Ⓖ Altezza esterna dell'estremità rettangolare femmina del condotto	77
Ⓗ Diametro esterno dell'estremità rotonda femmina del condotto	147



INDICA MOBILIO / RIFERIMENTO DEL PRODOTTO
 INDICA LE DISTANZE DAL MOBILIO
 INDICA FORO

NOTA IMPORTANTE: in questa guida, le dimensioni possono variare di ±2 mm. Leggere il manuale di installazione per informazioni dettagliate sull'installazione del prodotto. Per istruzioni e specifiche di installazione complete, visitare il sito fisherpaykel.com

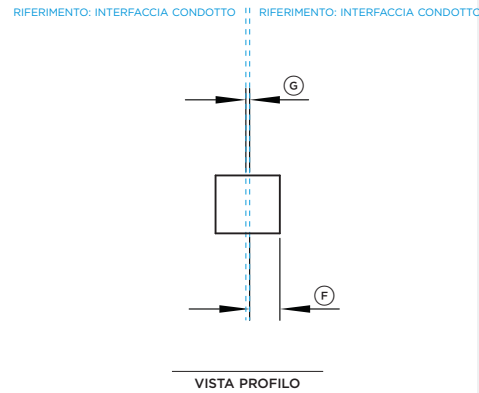
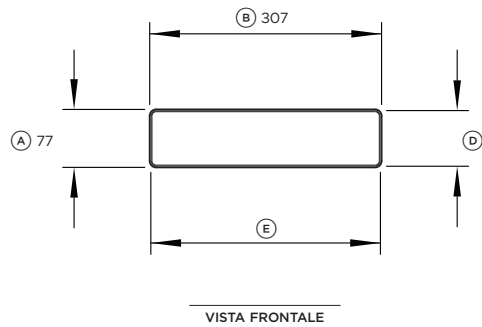
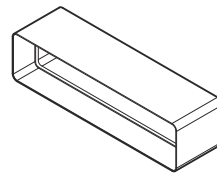
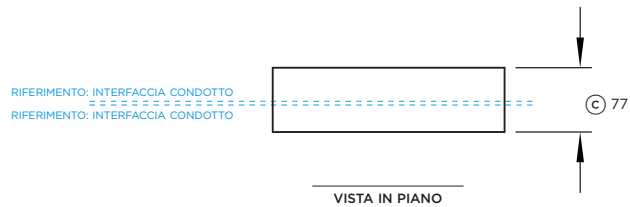

Pezzo opzionale n.:

Connettore, 300 x 70 mm - C30X7

Dimensioni del prodotto	mm
Ⓐ Altezza complessiva del connettore	77
Ⓑ Larghezza complessiva del connettore	307
Ⓒ Profondità complessiva del connettore	85
Ⓓ Altezza interna del connettore	74
Ⓔ Larghezza interna del connettore	304
Ⓕ Profondità interna fino alla spalla	40
Ⓖ Spessore del divisore interno della spalla	5



INDICA MOBILIO / RIFERIMENTO DEL PRODOTTO
INDICA LE DISTANZE DAL MOBILIO
INDICA FORO

NOTA IMPORTANTE: in questa guida, le dimensioni possono variare di ± 2 mm. Leggere il manuale di installazione per informazioni dettagliate sull'installazione del prodotto. Per istruzioni e specifiche di installazione complete, visitare il sito fisherpaykel.com

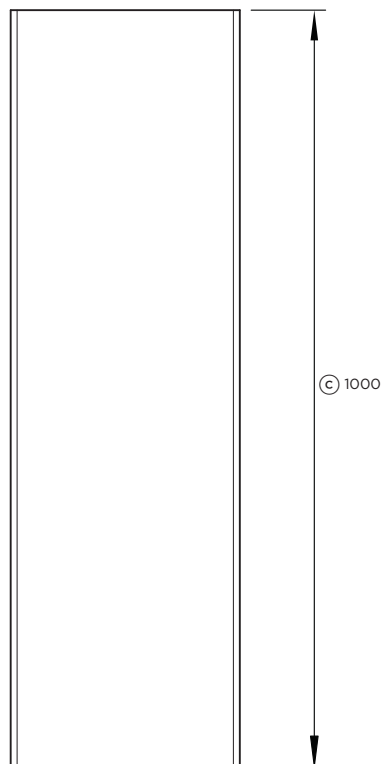

VISTA IN PIANO

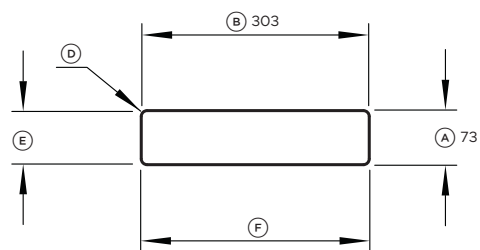
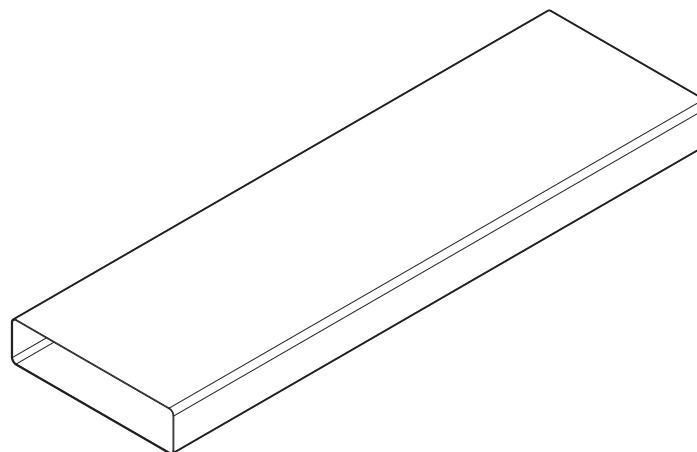

VISTA FRONTALE

**Pezzo opzionale n.:**

Condotto, 1 m, 300 x 70 mm - D100X30X7

Dimensioni del prodotto

	mm
Ⓐ Altezza complessiva del condotto	73
Ⓑ Larghezza complessiva del condotto	303
Ⓒ Lunghezza complessiva del condotto	1000
Ⓓ Raggio d'angolo del condotto	9
Ⓔ Altezza interna del condotto	70
Ⓕ Larghezza interna del condotto	300

INDICA MOBILIO / RIFERIMENTO DEL PRODOTTO
 INDICA LE DISTANZE DAL MOBILIO
 INDICA FORO

NOTA IMPORTANTE: in questa guida, le dimensioni possono variare di ± 2 mm. Leggere il manuale di installazione per informazioni dettagliate sull'installazione del prodotto. Per istruzioni e specifiche di installazione complete, visitare il sito fisherpaykel.com

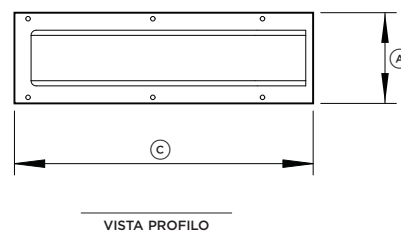
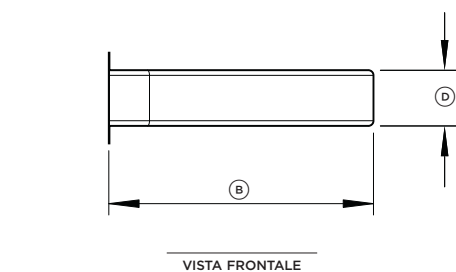
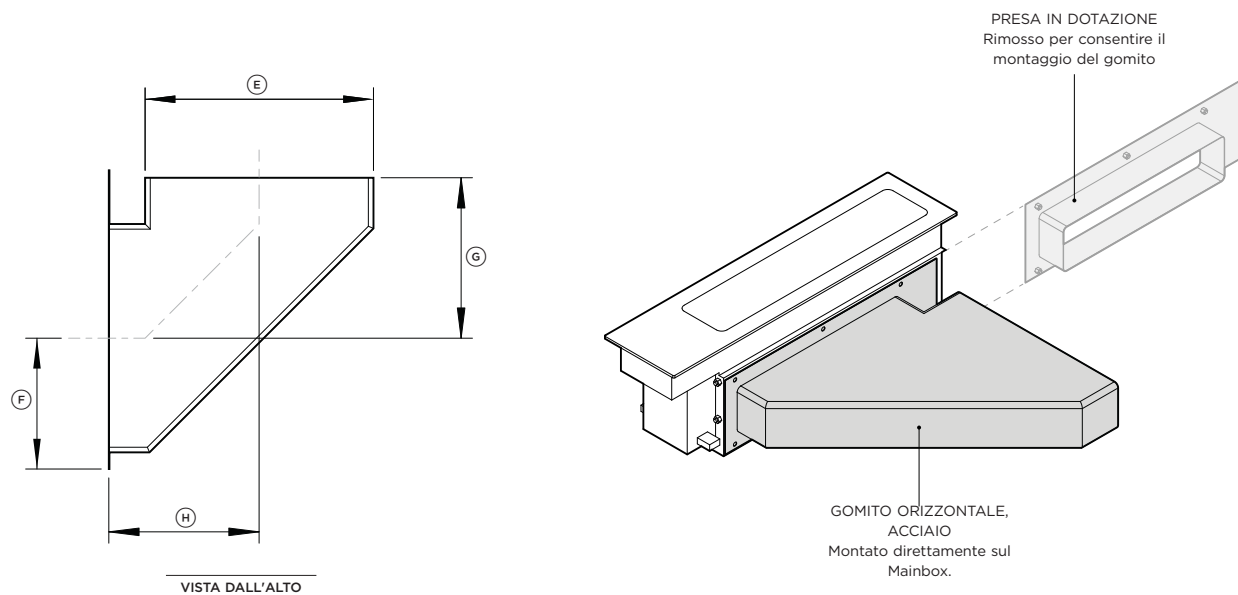

Pezzo opzionale n.:

Gomito orizzontale, 90°, 300 x 70 mm, acciaio - E90H30X7S

Dimensioni del prodotto

	mm
Ⓐ Altezza complessiva del gomito	120
Ⓑ Larghezza complessiva del gomito	350
Ⓒ Profondità complessiva del gomito	395
Ⓓ Altezza esterna dell'estremità maschio del condotto	74
Ⓔ Larghezza esterna dell'estremità maschio del condotto	302
Ⓕ Profondità dalla parte anteriore del componente al centro del condotto	40
Ⓖ Larghezza dal lato del gomito al centro del condotto	199
Ⓗ Profondità dal centro del condotto alla parte posteriore del condotto	212

IMPORTANTE: il gomito orizzontale in acciaio deve essere utilizzato sopra il forno pirolitico.

INDICA MOBILIO / RIFERIMENTO DEL PRODOTTO
 INDICA LE DISTANZE DAL MOBILIO
 INDICA FORO

NOTA IMPORTANTE: in questa guida, le dimensioni possono variare di ±2 mm. Leggere il manuale di installazione per informazioni dettagliate sull'installazione del prodotto. Per istruzioni e specifiche di installazione complete, visitare il sito fisherpaykel.com

NOTA IMPORTANTE

Se viene specificato l'adattatore presa per il kit di ricircolo KRCID834, è necessario il ventilatore OAB222X89.

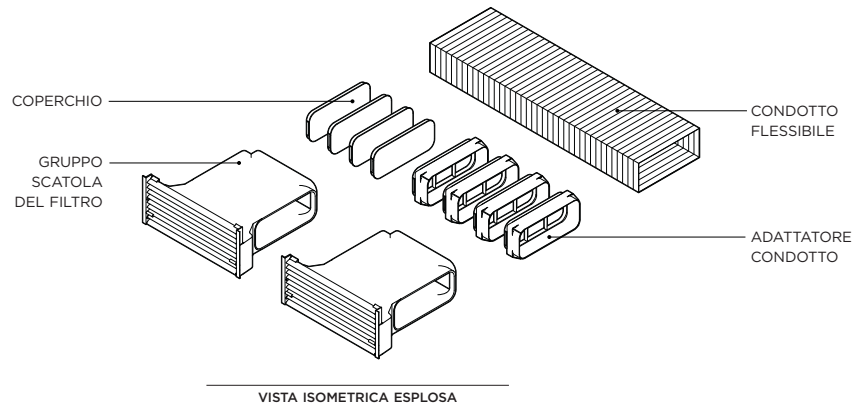
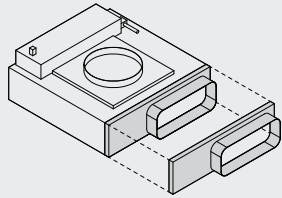

VISTA ISOMETRICA ESPLOSA

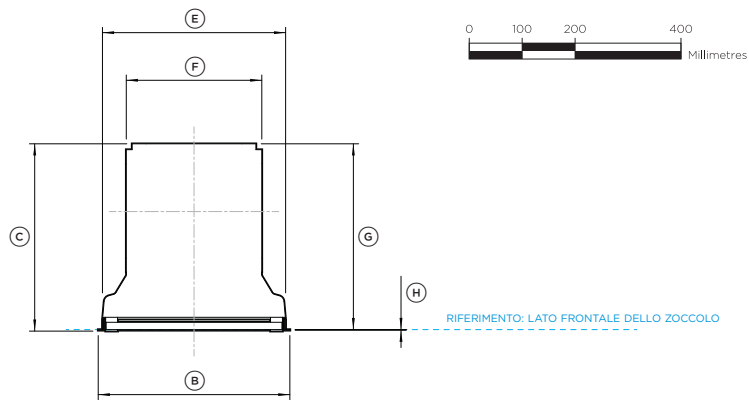

VISTA IN PIANO

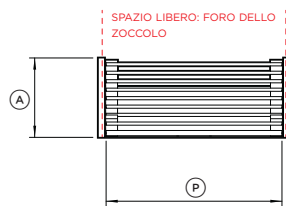

VISTA FRONTALE

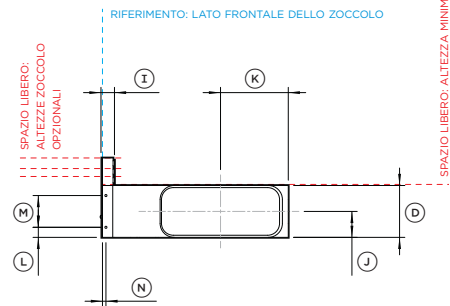

VISTA PROFILO

Modello accessorio opzionale n.:

Kit ricircolo - KRCID834

Descrizione componente	Quantità
Gruppo scatola del filtro	x2
Adattatore condotto	x4
Coperchio	x4
Condotto flessibile da 3 m	x1

Dimensioni del prodotto

mm

(A) Altezza complessiva del gruppo scatola del filtro (le lamelle possono essere tagliate per adattarle allo zoccolo)	150/130/115/100
(B) Larghezza complessiva del gruppo scatola del filtro	362
(C) Profondità complessiva del gruppo scatola del filtro	354
(D) Altezza della scatola del filtro	98
(E) Larghezza della scatola del filtro nella parte anteriore	346
(F) Larghezza della scatola del filtro nella parte posteriore	256
(G) Profondità della scatola del filtro (esclusa la staffa)	351
(H) Profondità della flangia della staffa	1
(I) Profondità della staffa e delle lamelle	26
(J) Altezza dalla parte inferiore della scatola del filtro al centro delle uscite	49
(K) Profondità dalla parte posteriore della scatola del filtro al centro delle uscite laterali	128
(L) Altezza dalla parte inferiore della staffa al centro del foro inferiore	19
(M) Altezza tra i centri dei fori	60
(N) Profondità dalla parte posteriore della flangia della staffa al centro del foro	7
(O) Diametro del foro	4
(P) Larghezza delle lamelle	332

Dimensioni dello zoccolo

mm

Altezza dello zoccolo (lamelle tagliate per farle adattare)	150/130/115/100
Larghezza complessiva del foro	347

INDICA MOBILIO / RIFERIMENTO DEL PRODOTTO
 INDICA LE DISTANZE DAL MOBILIO
 INDICA FORO

NOTA IMPORTANTE: in questa guida, le dimensioni possono variare di ± 2 mm. Leggere il manuale di installazione per informazioni dettagliate sull'installazione del prodotto. Per istruzioni e specifiche di installazione complete, visitare il sito fisherpaykel.com

GRUPPO SCATOLA DEL FILTRO CON ADATTATORE CONDOTTO E COPERCHI - 2 SET IN DOTAZIONE

La posizione dei coperchi e degli adattatori può essere intercambiata per adattarsi alla disposizione dei condotti

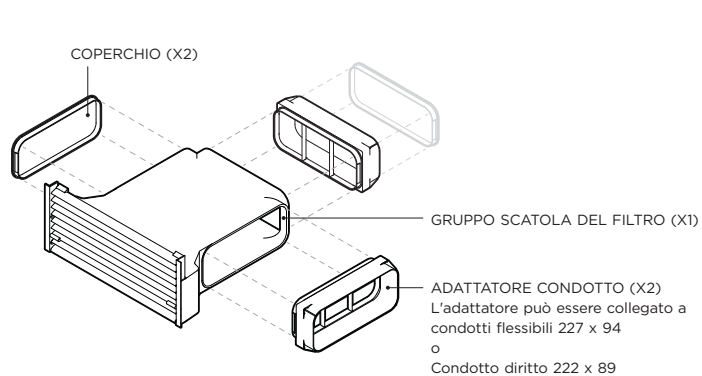

VISTA ISOMETRICA ESPLOSA

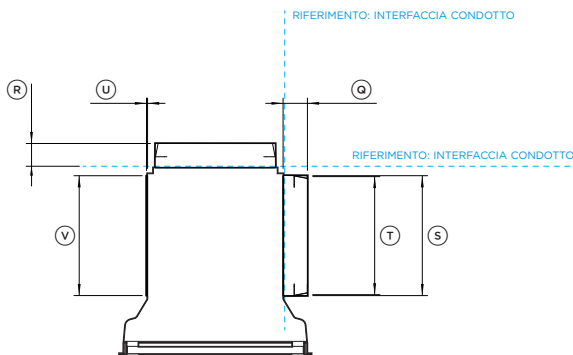

VISTA IN PIANO

Modello accessorio opzionale n.:

Kit ricircolo - KRCID834

Dimensioni del prodotto

	mm
Ⓐ Distanza dal bordo dell'adattatore condotto al bordo della scatola del filtro	46
Ⓑ Profondità interna dell'estremità femmina dell'adattatore condotto	43
Ⓒ Lunghezza complessiva dell'adattatore condotto	227
Ⓓ Lunghezza interna dell'estremità femmina dell'adattatore condotto	223
Altezza complessiva dell'adattatore condotto (non mostrato)	94
Altezza interna dell'estremità femmina dell'adattatore condotto (non mostrato)	90
Ⓔ Spessore del coperchio dal bordo della scatola del filtro	2
Ⓕ Lunghezza del coperchio	226
Altezza del coperchio (non mostrato)	93

Dimensioni dello zoccolo

	mm
Altezza dello zoccolo (lamelle tagliate per farle adattare)	150/130/115/100
Larghezza complessiva del foro	347

INDICA MOBILIO / RIFERIMENTO DEL PRODOTTO
 INDICA LE DISTANZE DAL MOBILIO
 INDICA FORO

NOTA IMPORTANTE: in questa guida, le dimensioni possono variare di ± 2 mm. Leggere il manuale di installazione per informazioni dettagliate sull'installazione del prodotto. Per istruzioni e specifiche di installazione complete, visitare il sito fisherpaykel.com

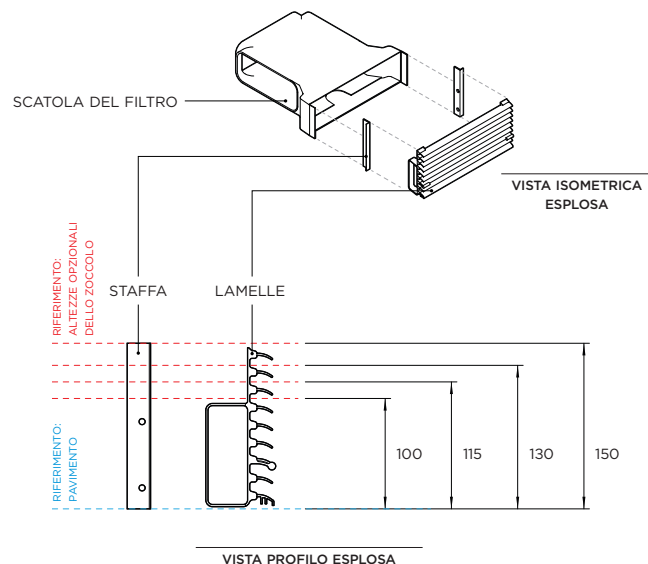

VISTA PROFILO ESPLOSA

DECISIONI SUL PRODOTTO

ESPERIENZA CONNESSA

PIANO COTTURA PRIMARIO

Interfaccia utente touchscreen.
 Controlla la suite modulare completa.
 Disponibile nelle larghezze di 39 cm, 60 cm, 76 cm
 e 90 cm.

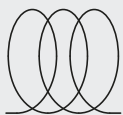

INDUZIONE

ESSENZIALE

1X MASSIMO

PIANO COTTURA AUSILIARIO

Nessuna interfaccia utente.
Deve essere abbinato a un piano cottura primario.
 Controllato dal piano cottura primario.
 Disponibile nelle larghezze di 30 cm e 39 cm.

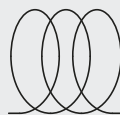

INDUZIONE

MISCHIA E ABBINA

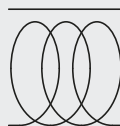

TEPPANYAKI

OPZIONALE

0-2X

VENTILAZIONE

Il modulo di ventilazione ausiliaria del piano aspirante non dispone di un'interfaccia utente e **deve essere abbinato e controllato dal piano cottura primario.**
 La ventilazione dall'alto può essere controllata dal piano cottura primario.

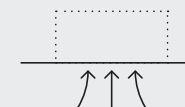

VENTILAZIONE DALL'ALTO

OPPURE

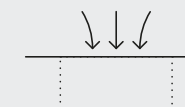

VENTILAZIONE AUSILIARIA

CONSIGLIATO

DALL'ALTO 1X
 PIANO ASPIRANTE 1-2X

I modelli illustrati in questa Guida alla pianificazione potrebbero non essere disponibili in tutti i mercati e sono soggetti a modifiche in qualsiasi momento. Le specifiche del prodotto possono variare rispetto a quelle mostrate. Questa Guida alla pianificazione non deve essere utilizzata come guida all'installazione per alcun prodotto. Per installare in modo sicuro e corretto i prodotti qui presentati sono necessarie ulteriori informazioni. Una guida specifica all'installazione sarà disponibile con il prodotto alla consegna e sul nostro sito web fisherpaykel.com.

VENTILAZIONE DEL PIANO ASPIRANTE

L'unità di ventilazione modulare è un sistema di ventilazione con piano aspirante che aspira efficacemente l'aria attraverso e verso il basso.

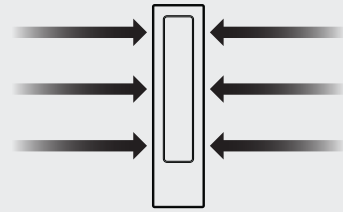

VISTA DALL'ALTO

L'unità di ventilazione modulare fornisce una ventilazione efficiente alle zone di cottura adiacenti. Valutare la disposizione della zona di cottura e delle dimensioni del modulo di cottura è fondamentale per l'abbinamento ottimale del tipo e della quantità di ventilazione.

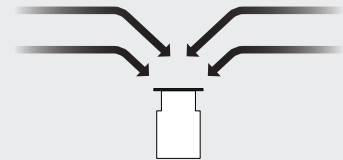

VISTA FRONTALE

Importante: quando la ventilazione modulare non è in grado di fornire uno sfianto efficiente, si raccomanda di scegliere l'aspirazione dall'alto.

ATTENZIONE: l'unità di ventilazione modulare non può essere utilizzata insieme a un piano cottura a gas.

VENTILAZIONE SUFFICIENTE

LE ZONE DI COTTURA ADIACENTI SONO EFFICACEMENTE VENTILATE

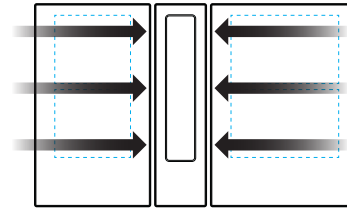

MODULI DA 30 CM + 39 CM

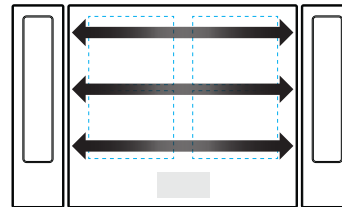

MODULO PRIMARIO DA 60 CM CON 2 PIANI ASPIRANTI

VENTILAZIONE INSUFFICIENTE

LE ZONE DI COTTURA NON ADIACENTI NON SONO SUFFICIENTEMENTE VENTILATE

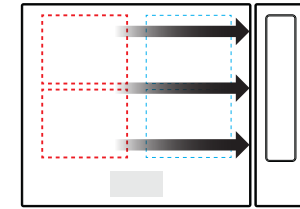

MODULO PRIMARIO DA 60 CM CON 1 PIANO ASPIRANTE

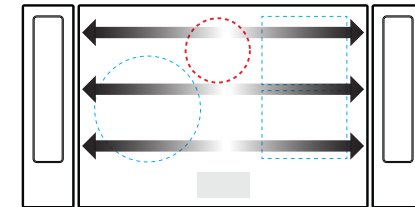

MODULO PRIMARIO DA 76 CM CON 2 PIANI ASPIRANTI

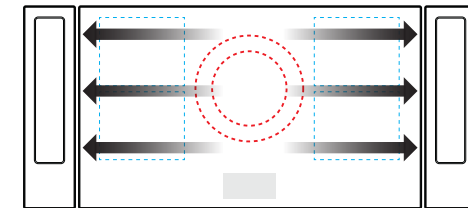

MODULO PRIMARIO DA 90 CM CON 2 PIANI ASPIRANTI

I modelli illustrati in questa Guida alla pianificazione potrebbero non essere disponibili in tutti i mercati e sono soggetti a modifiche in qualsiasi momento. Le specifiche del prodotto possono variare rispetto a quelle mostrate. Questa Guida alla pianificazione non deve essere utilizzata come guida all'installazione per alcun prodotto. Per installare in modo sicuro e corretto i prodotti qui presentati sono necessarie ulteriori informazioni. Una guida specifica all'installazione sarà disponibile con il prodotto alla consegna e sul nostro sito web fisherpaykel.com.

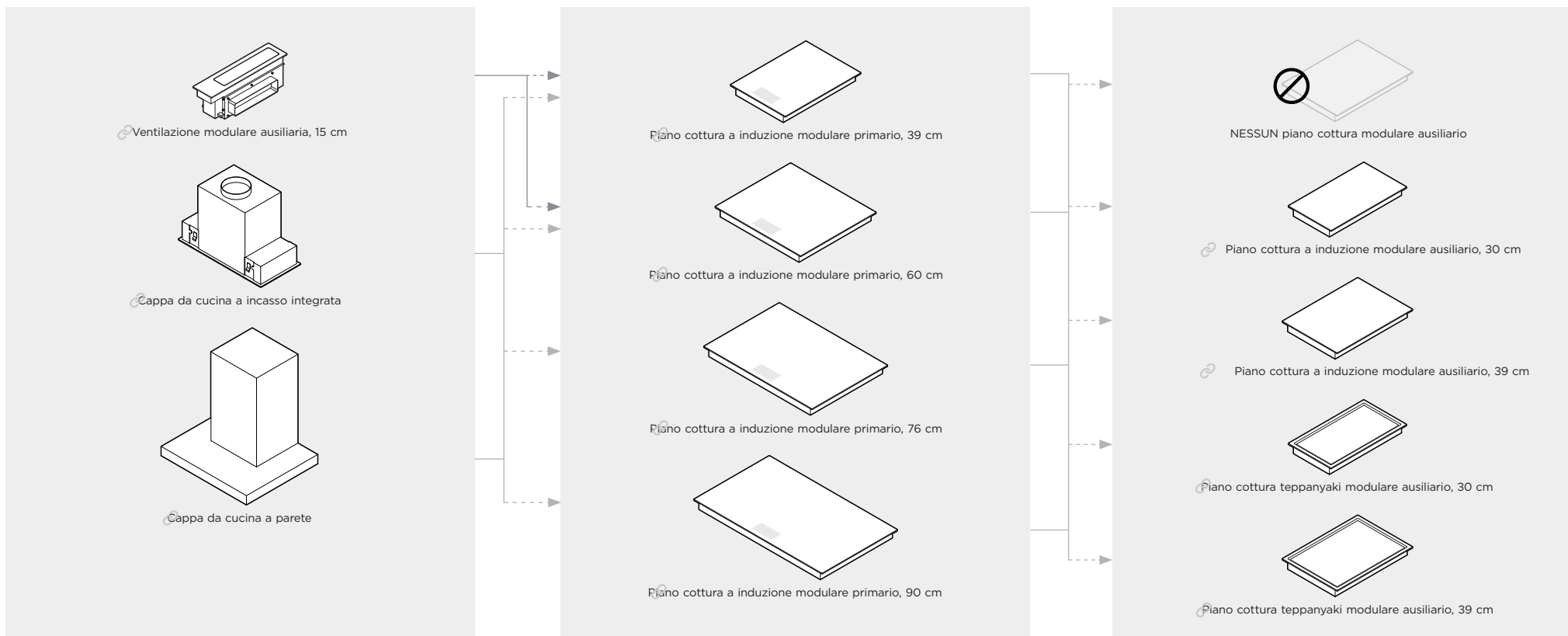

Scegli tra la ventilazione con piano aspirante o dall'alto, entrambe controllate dal piano cottura primario. La ventilazione modulare ausiliaria consente di ventilare efficacemente i piani cottura primari da 39 e 60 cm.

VENTILAZIONE MODULARE AUSILIARIA	Vetro nero	Vetro grigio
Ventilazione modulare ausiliaria, 30 cm	CD13DB1	CD13DG1

VENTILAZIONE DALL'ALTO COLLEGATA	Acciaio inossidabile	Acciaio inossidabile nero
Cappa da cucina a incasso integrata, 60 cm	HP60IHCB4	
Cappa da cucina a incasso integrata, 90 cm	HP90IHCB4	
Cappa da cucina a parete, 60 cm, camino	HC60BCXB4	
Cappa da cucina a parete, 90 cm, camino	HC90BCXB4	HC90BCBB4
Cappa da cucina a parete, 120 cm, camino	HC120BCXB4	

I piani cottura primari sono dotati di un touchscreen tramite il quale vengono controllati i moduli dell'induzione ausiliaria, del teppanyaki e della ventilazione del piano aspirante.

PIANI COTTURA MODULARI PRIMARI	Vetro nero	Vetro grigio
Piano cottura a induzione modulare primario, 39 cm	CI392DTTB1	CI392DTTG1
Piano cottura a induzione modulare primario, 60 cm	CI604DTTB1	CI604DTTG1
Piano cottura a induzione modulare primario, 76 cm	CI764DTTB1	CI764DTTG1
Piano cottura a induzione modulare primario, 90 cm	CI905DTTB1	CI905DTTG1

È possibile abbinare fino a 2 piani cottura ausiliari a un piano cottura primario. Le unità ausiliarie non dispongono di un'interfaccia, pertanto devono essere installate e controllate tramite un modulo primario.

PIANO COTTURA A INDUZIONE MODULARE AUSILIARIO	Vetro nero	Vetro grigio
Piano cottura a induzione modulare ausiliario, 30 cm	CI302DB1	CI302DG1
Piano cottura a induzione modulare ausiliario, 39 cm	CI392DB1	CI392DG1
	Acciaio inossidabile	
Piano cottura teppanyaki modulare ausiliario, 30 cm	CIT302DX1	
Piano cottura teppanyaki modulare ausiliario, 39 cm	CI392DX1	

I modelli illustrati in questa Guida alla pianificazione potrebbero non essere disponibili in tutti i mercati e sono soggetti a modifiche in qualsiasi momento. Le specifiche del prodotto possono variare rispetto a quelle mostrate. Questa Guida alla pianificazione non deve essere utilizzata come guida all'installazione per alcun prodotto. Per installare in modo sicuro e corretto i prodotti qui presentati sono necessarie ulteriori informazioni. Una guida specifica all'installazione sarà disponibile con il prodotto alla consegna e sul nostro sito web fisherpaykel.com.

ESPERIENZA CONNESSA

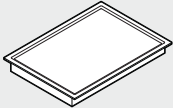
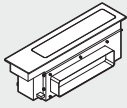
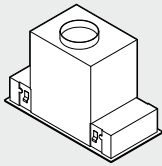
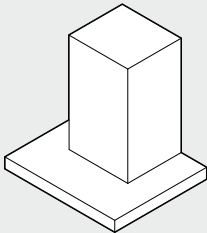
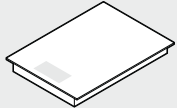
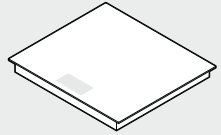
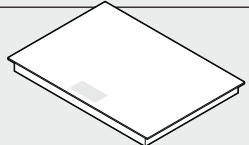
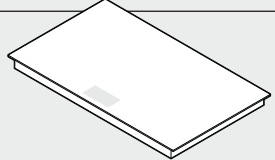
		 PIANO COTTURA AUSILIARIO x0-2		LARGHEZZA DEL PIANO COTTURA COMBINATO	 VENTILAZIONE MODULARE AUSILIARIA x1-2		 CAPPA DA CUCINA A INCASSO INTEGRATA x1		 CAPPA DA CUCINA A PARETE x1		
		CI302D CIT302DX1 CI392D CI392DX1			PIANO ASPIRANTE Opzione di ricircolo CD13D	60 cm HP60IHCB4	90 cm HP90IHCB4	60 cm HC60BCXB4	90 cm HC90BCXB4 HC90BCBB4	120 cm HC120BCXB4	
PIANO COTTURA PRIMARIO x1		39 cm CI392DTT	x0	39 cm	x1	x1		x1			
			x1 30 cm	69 cm	x1		x1		x1		
			x1 39 cm	78 cm	x1		x1			x1	
			x2 30 cm	99 cm	x2						x1
			x2 39 cm	127 cm	x2						
		60 cm CI604DTT	x0	60 cm	x2	x1		x1			
			x1 30 cm	90 cm	x2		x1			x1	
			x1 39 cm	99 cm	x2						x1
			x2 30 cm	120 cm	x2						x1
			x2 39 cm	138 cm	x2						
		76 cm CI764DTT	x0	76 cm	-			x1		x1	
			x1 30 cm	106 cm	-						x1
			x1 39 cm	115 cm	-						x1
			x2 30 cm	136 cm	-						
			x2 39 cm	154 cm	-						
		90 cm CI905DTT	x0	90 cm	-			x1		x1	
			x1 30 cm	120 cm	-						x1
			x1 39 cm	129 cm	-						
			x2 30 cm	150 cm	-						
			x2 39 cm	168 cm	-						

alcun prodotto. Per installare in modo sicuro e corretto i prodotti qui presentati sono necessarie ulteriori informazioni. Una guida specifica all'installazione sarà disponibile con il prodotto alla consegna e sul nostro sito web fisherpaykel.com.

CONSIDERAZIONI SULLA PIANIFICAZIONE

PANORAMICA DELL'INSTALLAZIONE

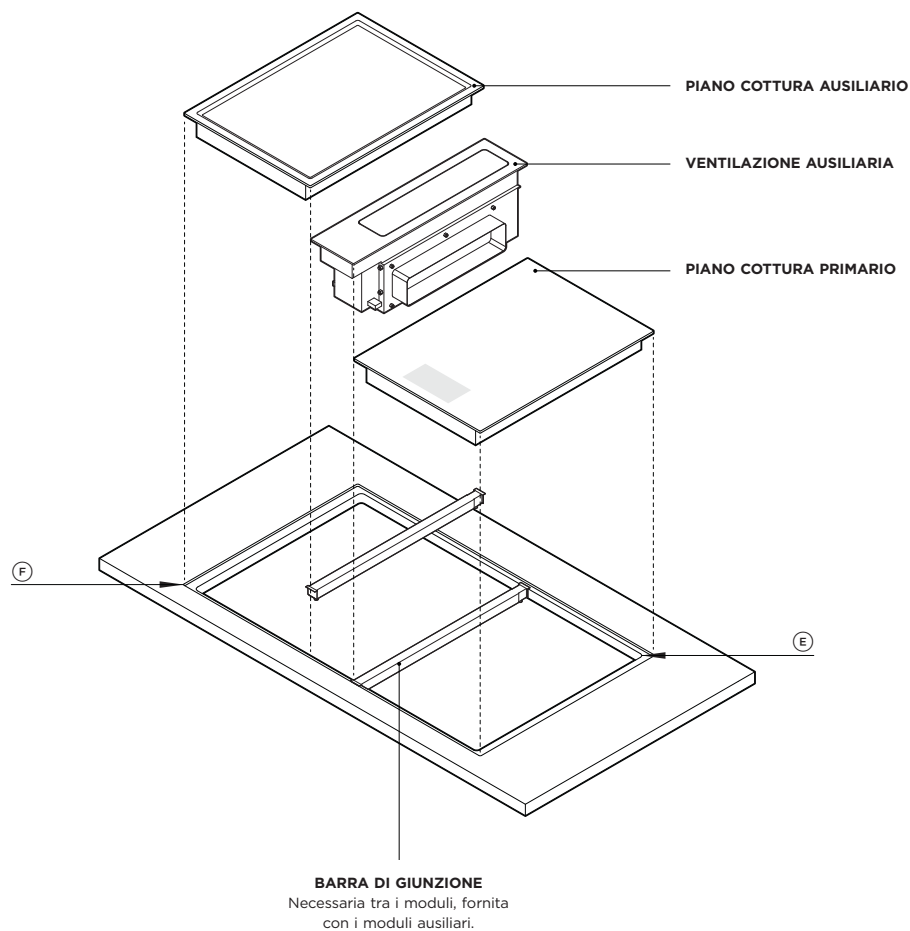

DIMENSIONI DELL'INSTALLAZIONE

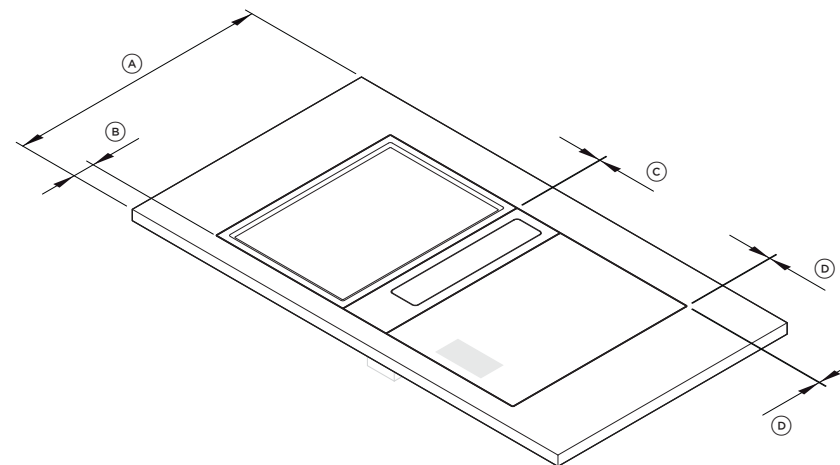

DIMENSIONI DEL PRODOTTO	mm
(A) Profondità nominale del banco* - con ventilazione modulare con condotti sul retro - senza ventilazione modulare o con condotti indirizzati a sinistra o a destra	 min 700 min 600
(B) Distanza nominale dalla parte anteriore del banco di lavoro alla parte anteriore del piano cottura	60
(C) Distanza tra i moduli	2
(D) Distanza tra il bordo del modulo e il bordo dell'incasso	2
(E) Raggi d'angolo del foro	max 10
(F) Raggi d'angolo dell'incasso	4

* Basato sulla distanza nominale "B", in cui il mobilio è costituito da pannelli da 19 mm e i condotti passano sul retro del mobile. Può essere ridotto a 60; vedere la pagina "Considerazioni sul mobilio" per ulteriori dettagli.

NOTA IMPORTANTE

Le larghezze e i raggi del foro potrebbero non essere possibili in alcuni materiali per banco di lavoro. Fare riferimento alle specifiche dei materiali e ai parametri di fabbricazione dei fornitori di banchi di lavoro.

I modelli illustrati in questa Guida alla pianificazione potrebbero non essere disponibili in tutti i mercati e sono soggetti a modifiche in qualsiasi momento. Le specifiche del prodotto possono variare rispetto a quelle mostrate. Questa Guida alla pianificazione non deve essere utilizzata come guida all'installazione per alcun prodotto. Per installare in modo sicuro e corretto i prodotti qui presentati sono necessarie ulteriori informazioni. Una guida specifica all'installazione sarà disponibile con il prodotto alla consegna e sul nostro sito web fisherpaykel.com.

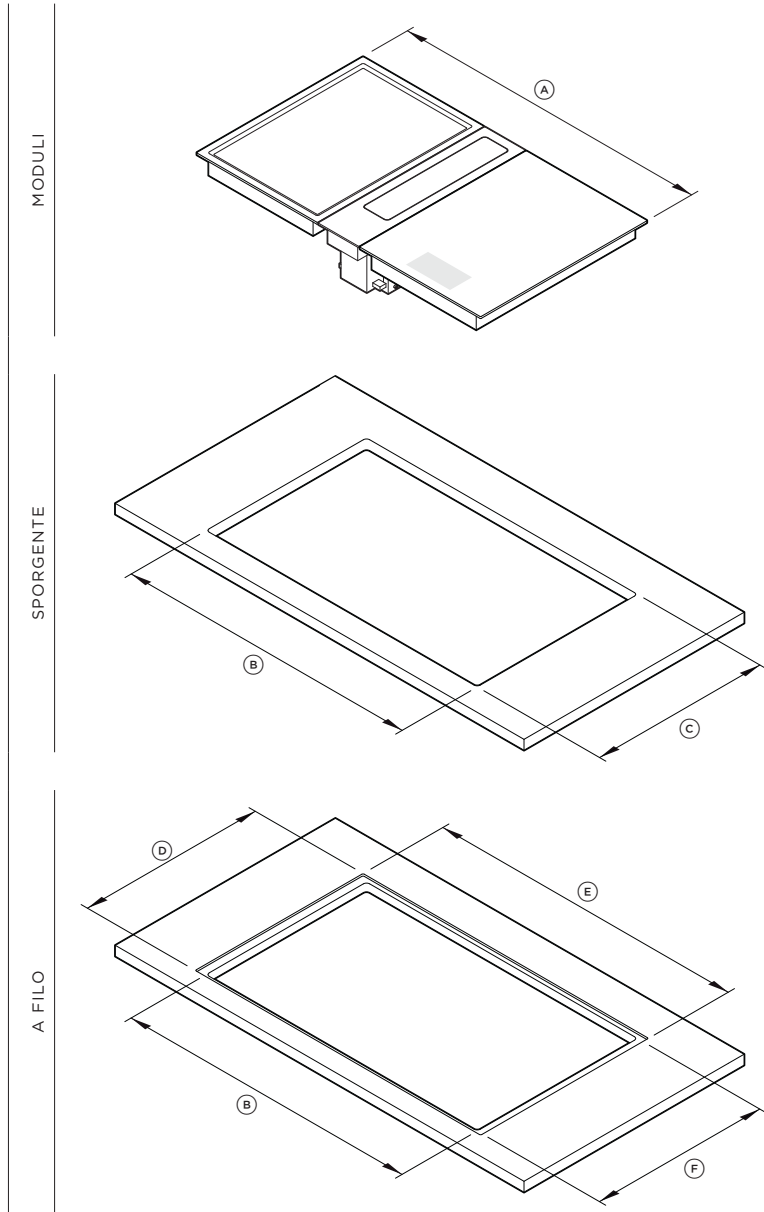

EQUAZIONI COMBinate DEL BANCO DI LAVORO

Gli abbinamenti di prodotti modulari sono stati progettati per adattarsi a un unico foro del banco di lavoro. Quando si raggruppano i moduli è essenziale calcolare i requisiti del foro combinati. Le seguenti equazioni possono essere utilizzate per guidare i calcoli. Per le dimensioni delle configurazioni più comuni, consultare le pagine successive.

(A)	LARGHEZZA COMPLESSIVA DEI MODULI	=	LARGHEZZE COMBinate DEI PRODOTTI aggiungere le larghezze dei moduli	+	SPAZI TRA I MODULI 2 mm x (numero di moduli -1)		
(B)	LARGHEZZA DEL FORO A FILO E SPORGENTE	=	LARGHEZZA COMPLESSIVA DEI MODULI	-	SPORGENZA A SINISTRA Induzione da 19 mm / Teppanyaki O piano aspirante da 16 mm	-	SPORGENZA A DESTRA Induzione da 19 mm / Teppanyaki O piano aspirante da 16 mm
(C)	PROFONDITÀ DEL FORO SPORGENTE	=	507 mm				
(B)	LARGHEZZA DEL FORO A FILO E SPORGENTE	=	LARGHEZZA COMPLESSIVA DEI MODULI	-	SPORGENZA A SINISTRA Induzione da 19 mm / Teppanyaki O piano aspirante da 16 mm	-	SPORGENZA A DESTRA Induzione da 19 mm / Teppanyaki O piano aspirante da 16 mm
(D)	PROFONDITÀ DEL FORO A FILO	=	509 mm				
(E)	LARGHEZZA DELL'INCASSO A FILO	=	LARGHEZZA COMPLESSIVA DEI MODULI	+	4 mm 2 mm per lato		
(F)	PROFONDITÀ DELL'INCASSO A FILO	=	534 mm	=	530 mm profondità del prodotto	+	4 mm 2 mm in alto e in basso

I modelli illustrati in questa Guida alla pianificazione potrebbero non essere disponibili in tutti i mercati e sono soggetti a modifiche in qualsiasi momento. Le specifiche del prodotto possono variare rispetto a quelle mostrate. Questa Guida alla pianificazione non deve essere utilizzata come guida all'installazione per alcun prodotto. Per installare in modo sicuro e corretto i prodotti qui presentati sono necessarie ulteriori informazioni. Una guida specifica all'installazione sarà disponibile con il prodotto alla consegna e sul nostro sito web fisherpaykel.com.

SINGOLO - COMPATTO <600

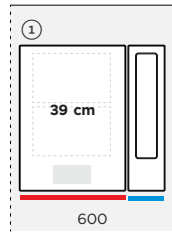

— PIANO COTTURA PRIMARIO
— PIANO COTTURA AUSILIARIO
— VENTILAZIONE AUSILIARIA

DUE DI FILA - MEDIO 900

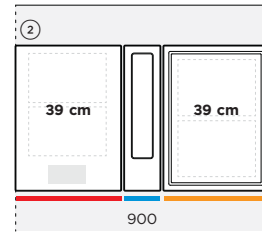

TRE DI FILA - LARGO >1200

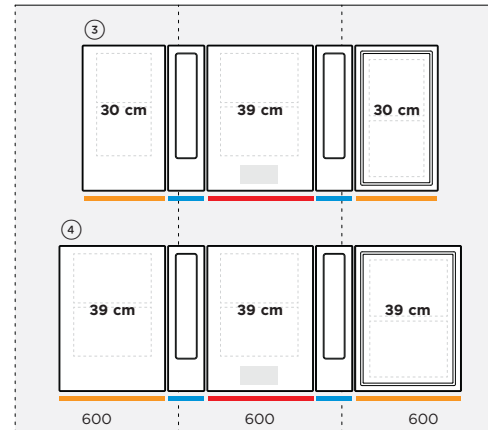

TRE DI FILA - EXTRA LARGO >1450

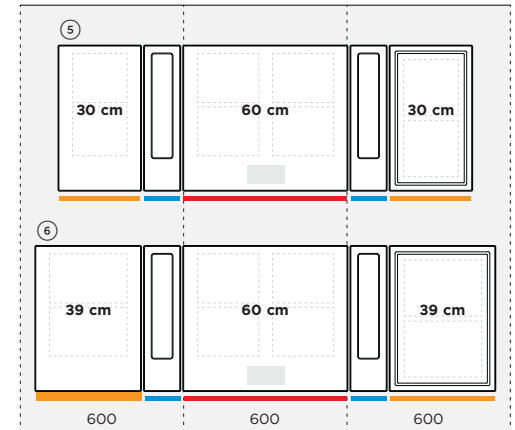

① SINGOLO CON VENTILAZIONE MODULARE - 39

Dimensioni	L x P x A
Dimensioni modulo combinato	517 x 530 x 180
Incasso, a filo	521 x 534 x 6,5
Foro, a filo*	482 x 509
Foro, sporgente*	482 x 507

*La larghezza del foro non è centrale rispetto alla larghezza complessiva dei moduli. Posizione specifica per il posizionamento dell'unità del piano aspirante a sinistra o a destra. Le sporgenze laterali differiscono per il piano aspirante e il piano cottura: piano aspirante 16 mm, piani cottura 19 mm. Per ulteriori informazioni, consultare "Dettagli installazione del banco di lavoro".

② DUE DI FILA CON VENTILAZIONE MODULARE - 39+39

Dimensioni	L x P x A
Dimensioni modulo combinato	904 x 530 x 180
Incasso, a filo	908 x 534 x 6,5
Foro, a filo*	862* x 509
Foro, sporgente*	862* x 507

*Sporgenza del vetro sui lati regolata per adattarsi a un mobile da 900 mm. Dimensioni specifiche per un mobile da 900 costruito con pannelli da 19 mm. Si consiglia un foro da 866 W se la struttura del mobilio lo consente.

③ TRE DI FILA CON VENTILAZIONE MODULARE - 39+30+30

Dimensioni	L x P x A
Dimensioni modulo combinato	1253 x 530 x 180
Incasso, a filo	1257 x 534 x 6,5
Foro, a filo	1215 x 509
Foro, sporgente	1215 x 507

④ TRE DI FILA CON VENTILAZIONE MODULARE - 39+39+39

Dimensioni	L x P x A
Dimensioni modulo combinato	1423 x 530 x 180
Incasso, a filo	1427 x 534 x 6,5
Foro, a filo	1385 x 509
Foro, sporgente	1385 x 507

⑤ TRE DI FILA CON VENTILAZIONE MODULARE - 60+30+30

Dimensioni	L x P x A
Dimensioni modulo combinato	1468 x 530 x 180
Incasso, a filo	1472 x 534 x 6,5
Foro, a filo	1430 x 509
Foro, sporgente	1430 x 507

⑥ TRE DI FILA CON VENTILAZIONE MODULARE - 60+39+39

Dimensioni	L x P x A
Dimensioni modulo combinato	1638 x 530 x 180
Incasso, a filo	1642 x 534 x 6,5
Foro, a filo	1600 x 509
Foro, sporgente	1600 x 507

NOTA IMPORTANTE

Sono possibili altre configurazioni. Le larghezze del foro potrebbero non essere possibili in alcuni materiali per banco di lavoro. Fare riferimento alle specifiche dei materiali e ai parametri di fabbricazione dei fornitori di banchi di lavoro.

I modelli illustrati in questa Guida alla pianificazione potrebbero non essere disponibili in tutti i mercati e sono soggetti a modifiche in qualsiasi momento. Le specifiche del prodotto possono variare rispetto a quelle mostrate. Questa Guida alla pianificazione non deve essere utilizzata come guida all'installazione per alcun prodotto. Per installare in modo sicuro e corretto i prodotti qui presentati sono necessarie ulteriori informazioni. Una guida specifica all'installazione sarà disponibile con il prodotto alla consegna e sul nostro sito web fisherpaykel.com.

MEDIO <900

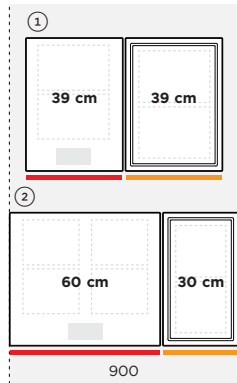

— PIANO COTTURA PRIMARIO
— PIANO COTTURA AUSILIARIO

① **DUE DI FILA - 39 + 39**

Dimensioni	L x P x A
Dimensioni modulo combinato	772 x 530 x 74
Incasso, a filo	776 x 534 x 6,5
Foro, a filo	734 x 509
Foro, sporgente	734 x 507

② **DUE DI FILA - 60 + 30**

Dimensioni	L x P x A
Dimensioni modulo combinato	902 x 530 x 58
Incasso, a filo	906 x 534 x 6,5
Foro, a filo *	862* x 509
Foro, sporgente *	862* x 507

*Sporgenza del vetro sui lati regolata per adattarsi a un mobile da 900 mm. Dimensioni specifiche per un mobile da 900 costruito con pannelli da 19 mm. Si consiglia un foro da 866 W se la struttura del mobilio lo consente.

AMPIO <1200

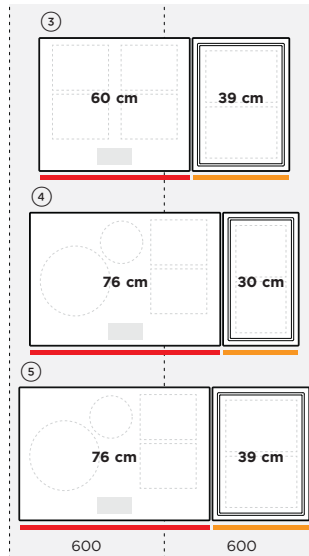

③ **DUE DI FILA - 60 + 39**

Dimensioni	L x P x A
Dimensioni modulo combinato	987 x 530 x 74
Incasso, a filo	991 x 534 x 6,5
Foro, a filo	949 x 509
Foro, sporgente	949 x 507

④ **DUE DI FILA - 76 + 30**

Dimensioni	L x P x A
Dimensioni modulo combinato	1062 x 530 x 74
Incasso, a filo	1066 x 534 x 6,5
Foro, a filo	1024 x 509
Foro, sporgente	1024 x 507

⑤ **DUE DI FILA - 76 + 39**

Dimensioni	L x P x A
Dimensioni modulo combinato	1147 x 530 x 74
Incasso, a filo	1151 x 534 x 6,5
Foro, a filo	1109 x 509
Foro, sporgente	1109 x 507

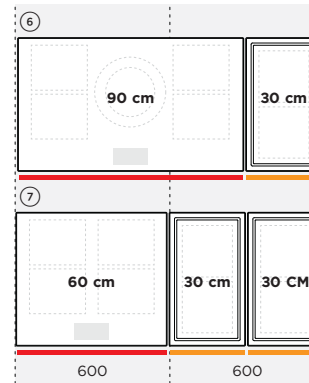

⑥ **DUE DI FILA - 90 + 30**

Dimensioni	L x P x A
Dimensioni modulo combinato	1202 x 530 x 74
Incasso, a filo	1206 x 534 x 6,5
Foro, a filo	1164 x 509
Foro, sporgente	1164 x 507

⑦ **TRE DI FILA - 60 + 30 + 30**

Dimensioni	L x P x A
Dimensioni modulo combinato	1204 x 530 x 74
Incasso, a filo	1208 x 534 x 6,5
Foro, a filo	1166 x 509
Foro, sporgente	1166 x 507

NOTA IMPORTANTE

Sono possibili altre configurazioni.
Le larghezze del foro potrebbero non essere possibili in alcuni materiali per banco di lavoro. Fare riferimento alle specifiche dei materiali e ai parametri di fabbricazione dei fornitori di banchi di lavoro.

INSTALLAZIONE DEL BANCO DI LAVORO

È possibile ottenere una finitura a filo o sporgente tra la superficie superiore dei moduli e il banco di lavoro.

Alcuni dettagli delle sporgenze sono comuni da sinistra a destra o da davanti a dietro, tuttavia ci sono piccole variazioni dimensionali tra i moduli sporgenti e a filo, di cottura e di ventilazione.

È necessario prestare attenzione durante la pianificazione e la fabbricazione per garantire la corretta installazione dei moduli

Potrebbe essere necessario uno spessoramento durante l'installazione a filo.

SPORGENZE LATERALI

MODULI A INDUZIONE + MODULI TEPPANYAKI

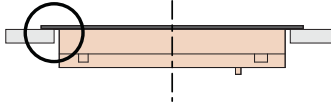

VISTA FRONTALE

MODULO PIANO ASPIRANTE

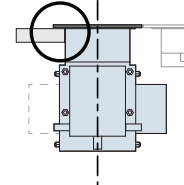

VISTA FRONTALE

SPORGENZA ANTERIORE + POSTERIORE

TUTTI I MODULI



VISTA PROFILO

DETTAGLIO BANCO

A FILO

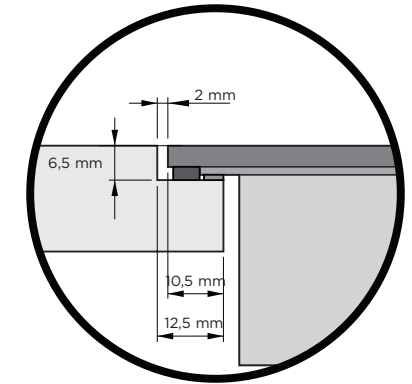
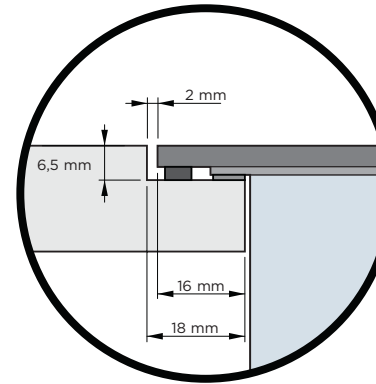
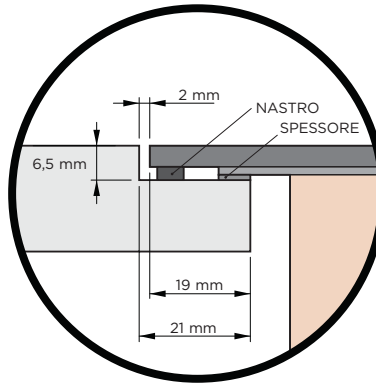
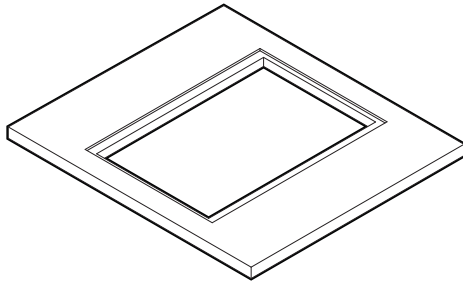

SPORGENTE

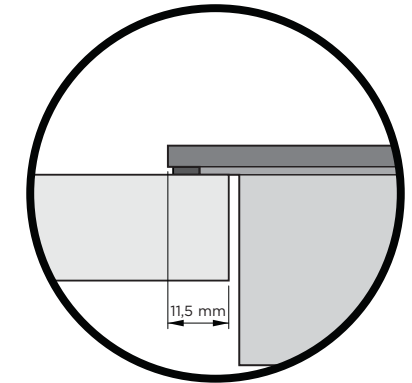
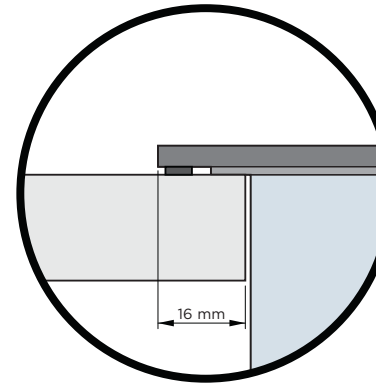
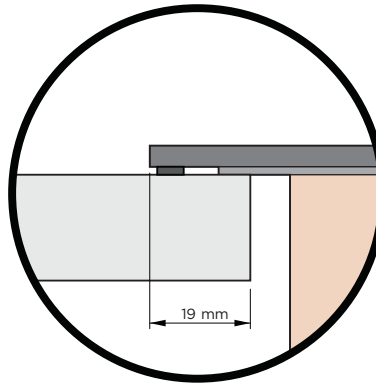
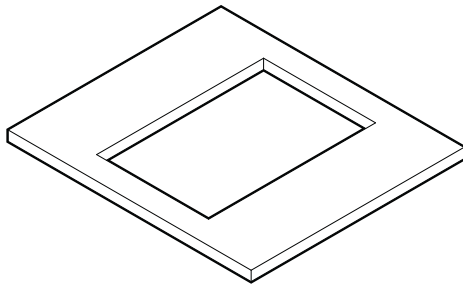

I modelli illustrati in questa Guida alla pianificazione potrebbero non essere disponibili in tutti i mercati e sono soggetti a modifiche in qualsiasi momento. Le specifiche del prodotto possono variare rispetto a quelle mostrate. Questa Guida alla pianificazione non deve essere utilizzata come guida all'installazione per alcun prodotto. Per installare in modo sicuro e corretto i prodotti qui presentati sono necessarie ulteriori informazioni. Una guida specifica all'installazione sarà disponibile con il prodotto alla consegna e sul nostro sito web fisherpaykel.com.

TIPI DI STAFFE

STAFFA COMUNE

Si applica a tutte le posizioni delle staffe, escluso il piano aspirante posteriore

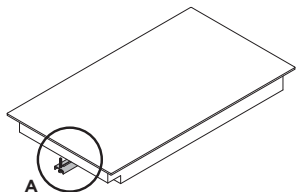

VISTA FRONTALE ISOMETRICA

STAFFA POSTERIORE DEL PIANO ASPIRANTE

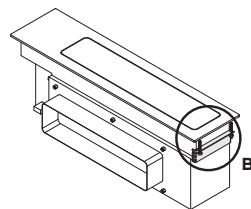

VISTA POSTERIORE ISOMETRICA

REQUISITI DI DISTANZIAMENTO

TUTTI I MODULI



VISTA LATERALE

MORSETTI

I morsetti sono forniti con moduli per fissarli al banco di lavoro. Ce ne sono di due tipi: piano aspirante comune e posteriore.

Si consiglia di avere una distanza di 10 mm dal bordo del foro per l'innesto del morsetto.

I morsetti sono collegati alla struttura in posizioni fisse. Sono necessari almeno 2 morsetti per modulo; si consiglia di posizionarli sui lati opposti di ciascun modulo, ad esempio sinistra e destra o anteriore e posteriore.

Per maggiori dettagli, consultare la Guida all'installazione.

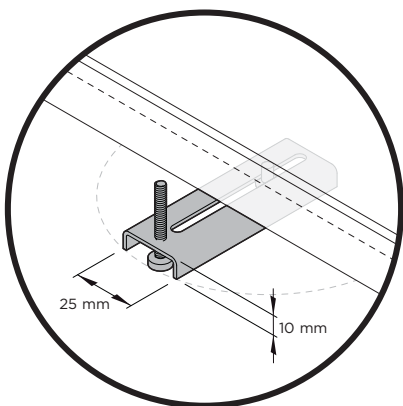

DETTAGLIO A

Può essere ruotato e spostato orizzontalmente

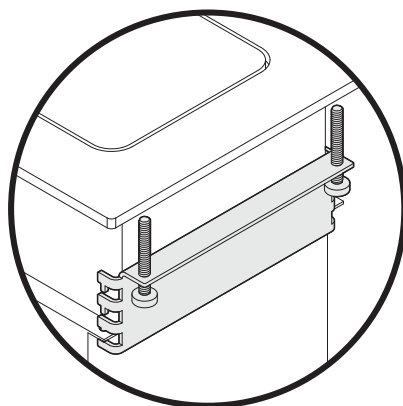

DETTAGLIO B

La staffa può essere riposizionata verticalmente

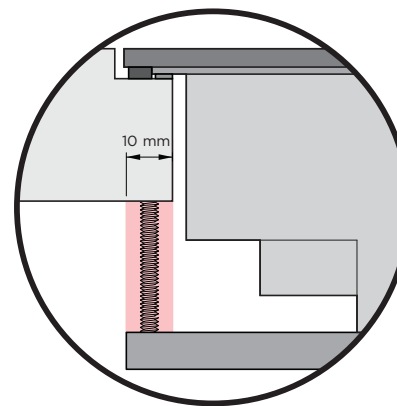

DETTAGLIO C

Spazio minimo comune a tutte le staffe sinistra/destra e anteriore/posteriore

POSIZIONI DI FISSAGGIO DEI MORSETTI

VISTA IN PIANO

Minimo 2 morsetti per modulo.

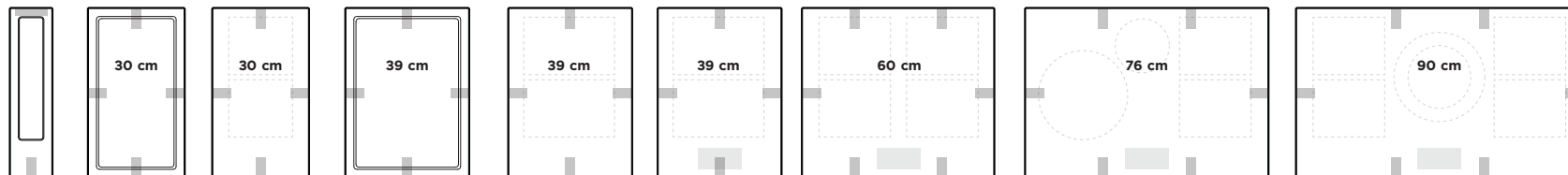



REQUISITI DI DISTANZIAMENTO
I moduli richiedono spazio libero sotto la struttura per garantire il flusso d'aria.

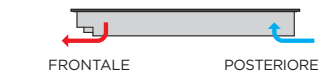

REQUISITI DI VENTILAZIONE
Aspirazione aria posteriore, uscita anteriore

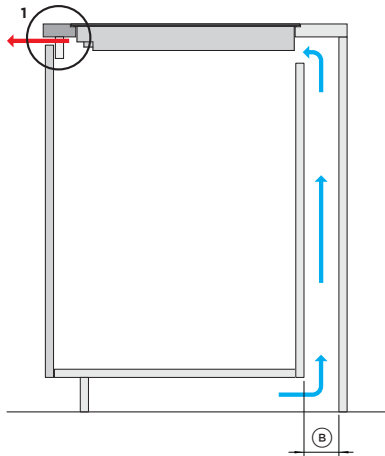

OPZIONE DI ASPIRAZIONE A: CANALE DI SERVIZIO
L'aria fresca viene aspirata dalla cavità dello zoccolo attraverso il canale di servizio sul retro del mobilio. Se le cavità sono sigillate ermeticamente, sono necessari fori di ventilazione nel pannello dello zoccolo.

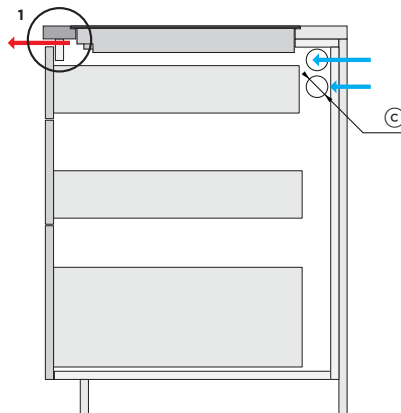

OPZIONE DI ASPIRAZIONE B: MOBILI ADIACENTI
Sono necessari 2 fori da Ø50 in ogni parete laterale per raggiungere i mobili adiacenti. Sono necessari in totale 4 fori.

USCITA DELLA VENTILAZIONE

L'aria calda dei moduli di cottura deve poter uscire dalla parte anteriore dei mobili; si consiglia di scegliere il percorso più diretto. Il dettaglio seguente mostra una soluzione in cui sono stati realizzati dei fori nella guida di supporto nella parte anteriore del mobile. Sono possibili altri percorsi, ma devono soddisfare le linee guida delle dimensioni indicate nella tabella.

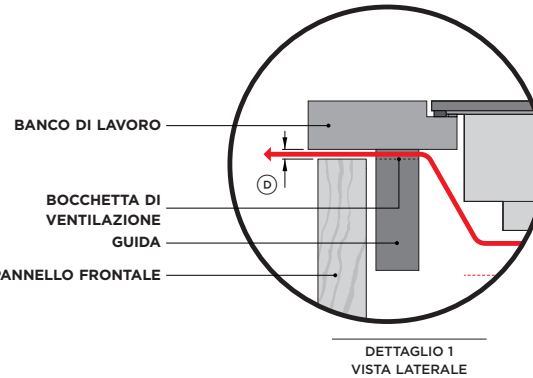

ESEMPI DI FORI DI VENTILAZIONE

Foro singolo nella guida, larghezza completa della struttura, altezza 4 mm.

Esempio di foro alternativo in cui si ottiene una superficie di ventilazione equivalente.

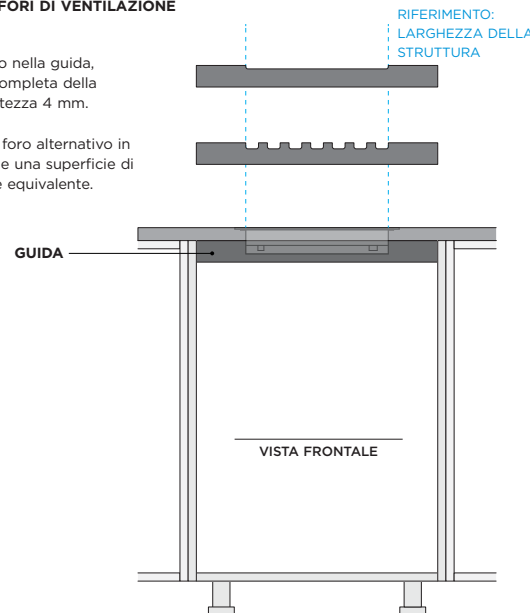

PANORAMICA DELLA VENTILAZIONE

I moduli di cottura richiedono la ventilazione per consentire il raffreddamento dei componenti elettronici all'interno della struttura. Le ventole di raffreddamento sono situate sulla base del prodotto e aspirano l'aria fredda nella parte posteriore del prodotto, mentre l'aria calda esce dalle bocchette di ventilazione sulla parte anteriore.

È necessario adottare delle misure nei mobili per consentire l'ingresso di aria fresca e l'uscita di aria calda per garantire la ventilazione del prodotto e prestazioni ottimali.

Quando vengono installati più prodotti, è necessario combinare anche i requisiti di ventilazione individuali.

REQUISITI DI DISTANZIAMENTO	mm
(A) Distanza tra la struttura e il piano cottura	
- Induzione	72
- Teppanyaki	86

REQUISITI DI VENTILAZIONE		
ASPIRAZIONE posteriore	mm	cm ²
(B) tramite canale di servizio, profondità minima	20	-
(C) attraverso mobili adiacenti, per parete laterale*	2x Ø50	40
USCITA anteriore*		
	l x a	cm ²
(D) Uno spazio libero di 4 mm lungo la larghezza della struttura		
- Modulo di cottura da 30 cm	255 x 4	10
- Modulo di cottura da 39 cm	340 x 4	14
- Modulo di cottura da 60 cm	555 x 4	22
- Modulo di cottura da 76 cm	715 x 4	30
- Modulo di cottura da 90 cm	855 x 4	34

* sono possibili bocchette di ventilazione con un'area di dimensioni equivalenti. Devono essere posizionate di fronte al prodotto.

I modelli illustrati in questa Guida alla pianificazione potrebbero non essere disponibili in tutti i mercati e sono soggetti a modifiche in qualsiasi momento. Le specifiche del prodotto possono variare rispetto a quelle mostrate. Questa Guida alla pianificazione non deve essere utilizzata come guida all'installazione per alcun prodotto. Per installare in modo sicuro e corretto i prodotti qui presentati sono necessarie ulteriori informazioni. Una guida specifica all'installazione sarà disponibile con il prodotto alla consegna e sul nostro sito web fisherpaykel.com.

PANORAMICA DEL MOBILIO

Sono illustrazioni rappresentative di mobili e requisiti minimi per i condotti per fornire linee guida di base per il mobilio. Le profondità del banco di lavoro sono determinate dai requisiti dei condotti all'interno dei mobili.

Sono possibili altre disposizioni per i condotti.

Le dimensioni dei banchi di lavoro e dei mobili devono essere adattate ai requisiti specifici del luogo, dei materiali e dei metodi di costruzione. Potrebbe essere necessario adattare i mobili con caratteristiche quali fori, falsi pannelli, modifiche a scaffali e cassette.

PROFONDITÀ MINIMA DEL BANCO DI LAVORO

VENTILATORE A PAVIMENTO,
ADATTATORE DRITTO

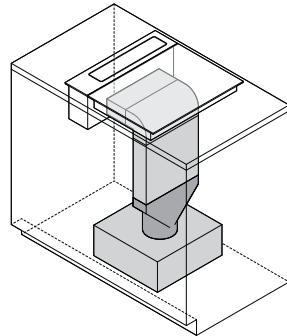

VISTA ISO

VENTILATORE A PAVIMENTO

ADATTATORE A 90 GRADI

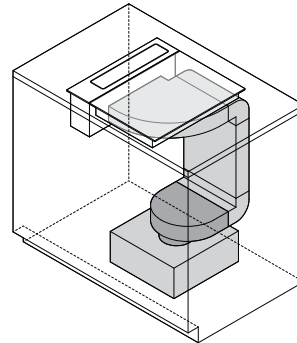

VISTA ISO

VENTILATORE SOTTO IL PAVIMENTO

ADATTATORE DRITTO

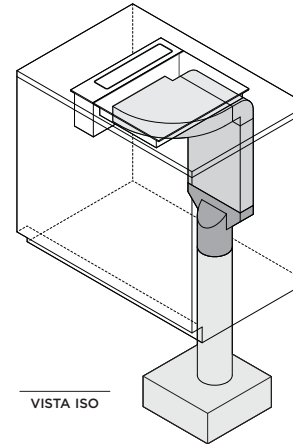

VISTA ISO

NOTA CRITICA

È essenziale utilizzare i download CAD dei componenti di ventilazione modulari per progettare la disposizione dei condotti più adatta ai requisiti specifici del mobilio.

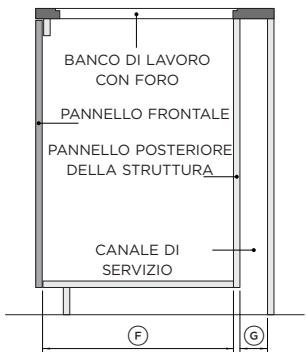

VISTA LATERALE

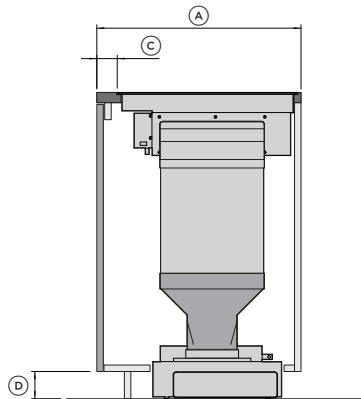

VISTA LATERALE

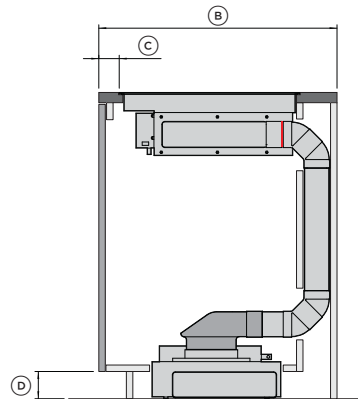

VISTA LATERALE

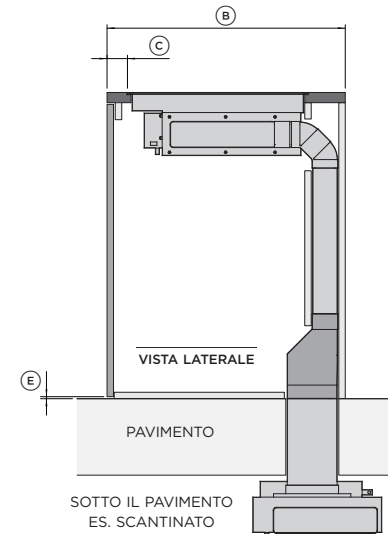

VISTA LATERALE

SOTTO IL PAVIMENTO
ES. SCANTINATO

DIMENSIONI DEL MOBILIO	mm
Ⓐ Profondità del banco di lavoro con condotti indirizzati all'interno del mobile*	min 600
Ⓑ Profondità del banco di lavoro con condotti indirizzati attraverso il canale di servizio*	min 700
Ⓒ Distanza nominale dalla parte anteriore del banco di lavoro alla parte anteriore del piano cottura	60
Ⓓ Altezza dello zoccolo quando i condotti passano attraverso la cavità dello zoccolo**	min 80
Ⓔ Altezza dello zoccolo quando il ventilatore è posizionato sotto al pavimento.	min 0
Ⓕ Profondità interna del mobile	560
Ⓖ Profondità della cavità di servizio	min 80

* Mobilio costruito con pannelli da 19 mm.
** Altezza minima dello zoccolo di 100 mm quando si utilizza il kit di ricircolo - KRCD834

I modelli illustrati in questa Guida alla pianificazione potrebbero non essere disponibili in tutti i mercati e sono soggetti a modifiche in qualsiasi momento. Le specifiche del prodotto possono variare rispetto a quelle mostrate. Questa Guida alla pianificazione non deve essere utilizzata come guida all'installazione per alcun prodotto. Per installare in modo sicuro e corretto i prodotti qui presentati sono necessarie ulteriori informazioni. Una guida specifica all'installazione sarà disponibile con il prodotto alla consegna e sul nostro sito web fisherpaykel.com.

VENTILAZIONE MODULARE

COMPONENTI CHIAVE

MAINBOX PIANO ASPIRANTE

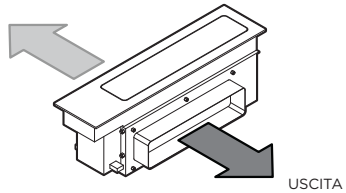

Il Mainbox può essere ventilato a sinistra o a destra.

SCATOLA DEL VENTILATORE

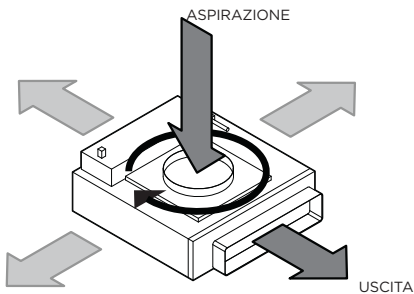

La scatola del ventilatore può essere ruotata di 360°

IMPORTANTE

L'ingresso e l'uscita della scatola del ventilatore sono sfalsati, il componente non è simmetrico.

PRESTARE ATTENZIONE DURANTE LA PIANIFICAZIONE

SISTEMA DI VENTILAZIONE MODULARE

PANORAMICA CON COMPONENTI DEI CONDOTTI

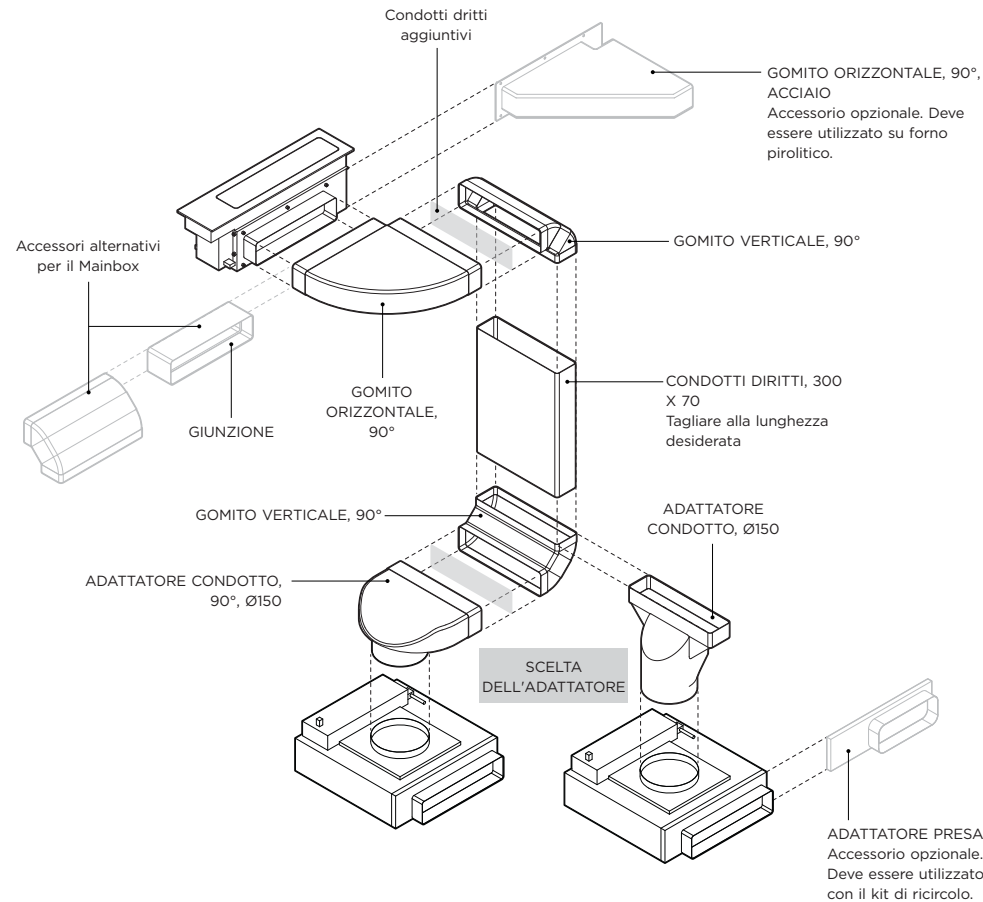

NOTA CRITICA

Disposizione indicativa, sono possibili altre configurazioni.

È essenziale utilizzare i download CAD dei componenti di ventilazione modulari per progettare la disposizione dei condotti più adatta ai requisiti specifici del mobile.

Componente condotto	In dotazione	Numero del pezzo dell'accessorio opzionale
Gomito orizzontale, 90°, 300 x 70*	x1	E90H30X7
Gomito verticale, 90°, 300 x 70*	x2	E90V30X7
Adattatore condotto, 90°, diametro 150 mm, 300 x 70 mm*	x1	DA90D30X7D15
Adattatore condotto, diametro 150 mm, 300 x 70 mm*	x1	DA30X7D15
Condotto, 1 m, 300 x 70 mm*	x1	D100X30X7
Connettore, 300 x 70*	x1	C30X7
Gomito orizzontale, 90°, 300 x 70 mm, acciaio		E90H30X7S
Kit ricircolo		KRCID834
Adattatore presa, ventilatore, 222 x 89 mm		OAB222X89

* Componente disponibile anche come accessorio opzionale

I modelli illustrati in questa Guida alla pianificazione potrebbero non essere disponibili in tutti i mercati e sono soggetti a modifiche in qualsiasi momento. Le specifiche del prodotto possono variare rispetto a quelle mostrate. Questa Guida alla pianificazione non deve essere utilizzata come guida all'installazione per alcun prodotto. Per installare in modo sicuro e corretto i prodotti qui presentati sono necessarie ulteriori informazioni. Una guida specifica all'installazione sarà disponibile con il prodotto alla consegna e sul nostro sito web fisherpaykel.com.

ASPIRAZIONE

PANORAMICA CON COMPONENTI DEI CONDOTTI

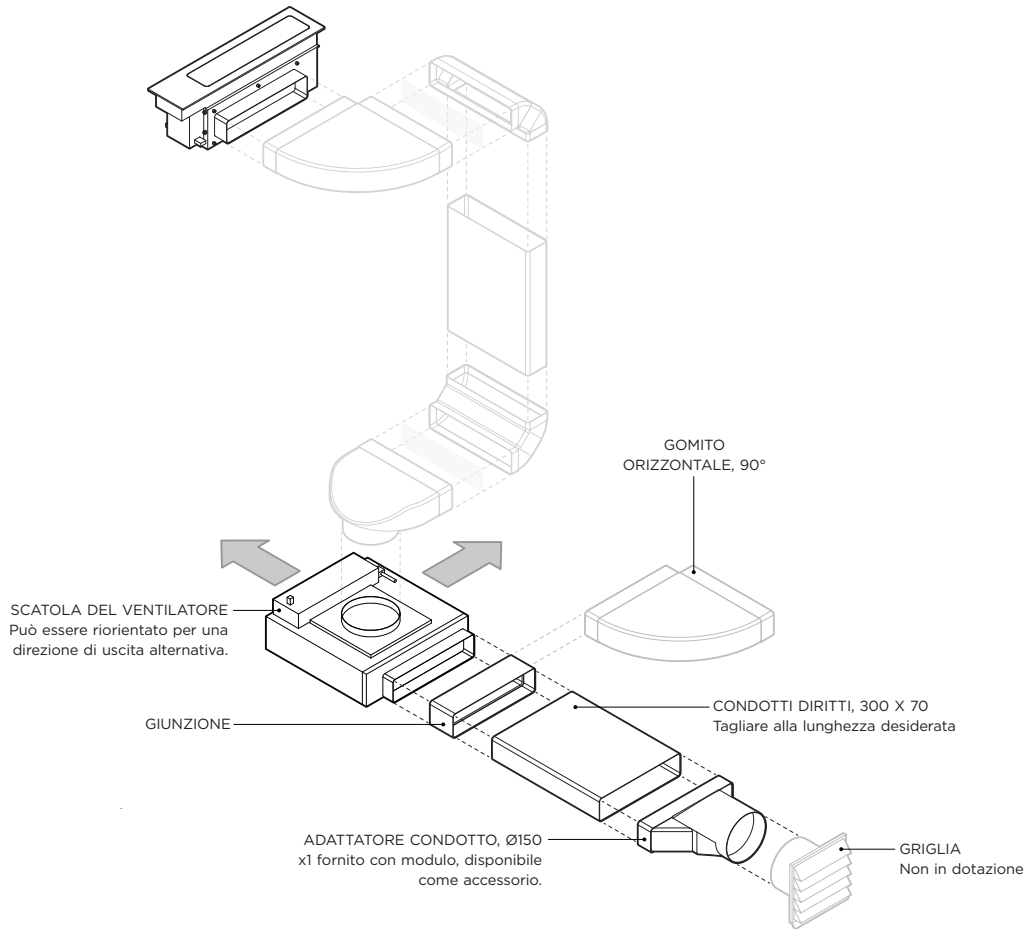

RICIRCOLATO

PANORAMICA CON COMPONENTI DEI CONDOTTI CON RICIRCOLO

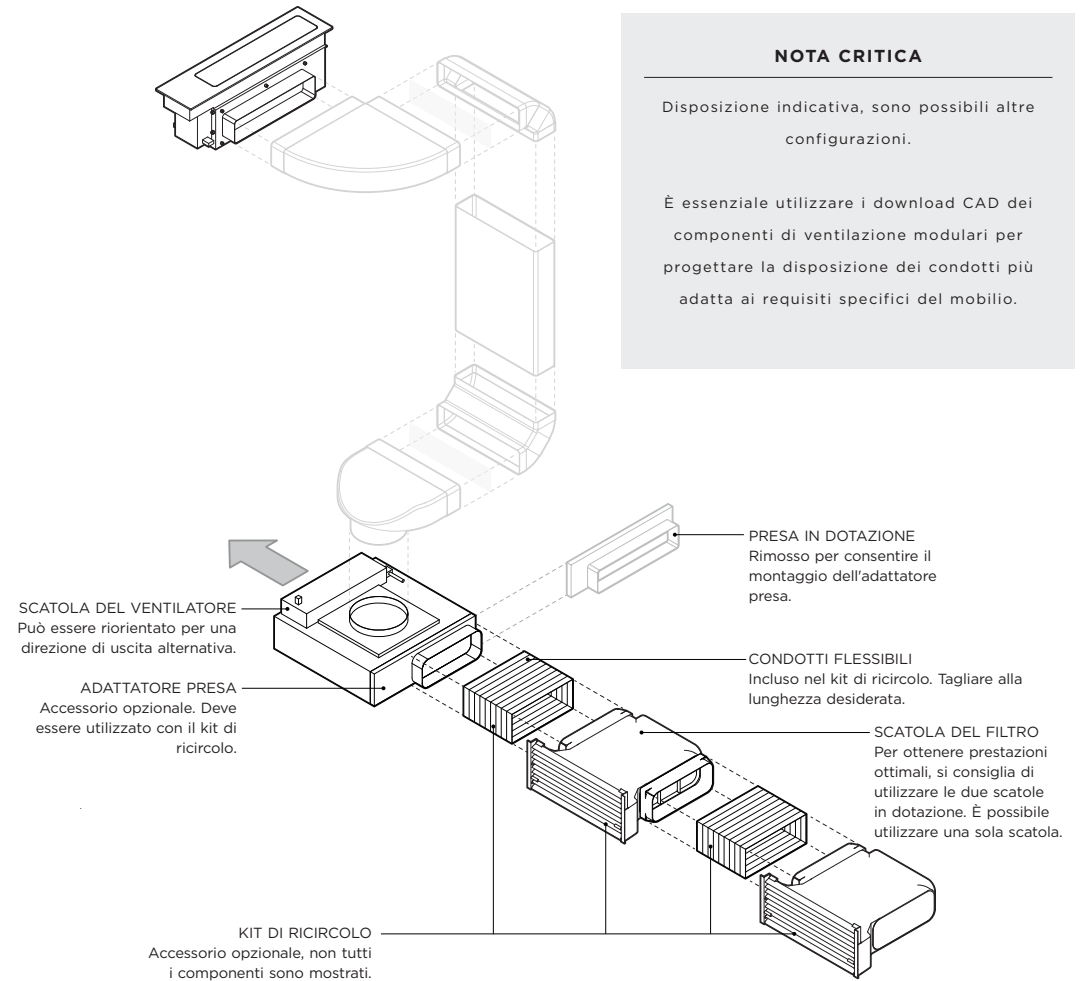

NOTA CRITICA

Disposizione indicativa, sono possibili altre configurazioni.

È essenziale utilizzare i download CAD dei componenti di ventilazione modulari per progettare la disposizione dei condotti più adatta ai requisiti specifici del mobile.

I modelli illustrati in questa Guida alla pianificazione potrebbero non essere disponibili in tutti i mercati e sono soggetti a modifiche in qualsiasi momento. Le specifiche del prodotto possono variare rispetto a quelle mostrate. Questa Guida alla pianificazione non deve essere utilizzata come guida all'installazione per alcun prodotto. Per installare in modo sicuro e corretto i prodotti qui presentati sono necessarie ulteriori informazioni. Una guida specifica all'installazione sarà disponibile con il prodotto alla consegna e sul nostro sito web fisherpaykel.com.

MAINBOX CON CONDOTTO

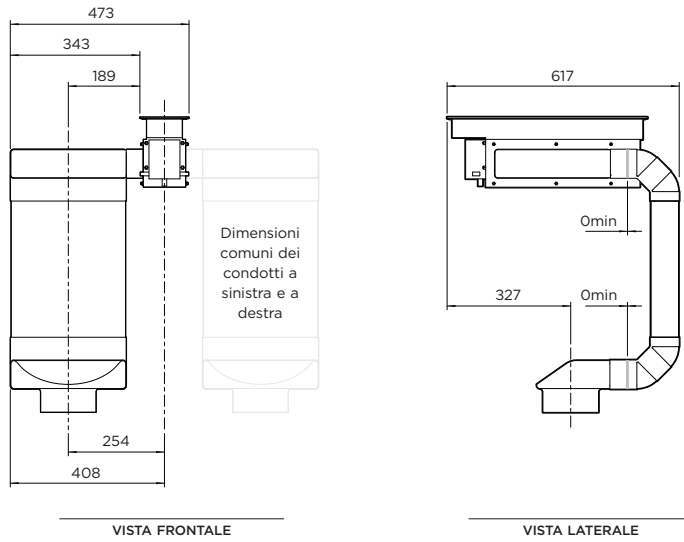

Dimensioni comuni dei condotti a sinistra e a destra

CONSIDERAZIONI

La configurazione dei condotti mostrata è una disposizione di base. Le dimensioni indicate devono fornire un punto di partenza per il posizionamento del prodotto e i requisiti di spazio. Sono possibili altre configurazioni. È possibile aggiungere ulteriori condotti al sistema.

SCATOLA DEL VENTILATORE

POSIZIONI DI ASPIRAZIONE E USCITA

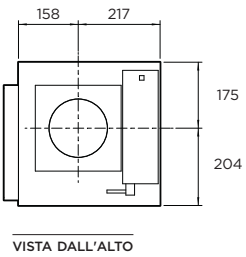

NOTA IMPORTANTE

È necessario prestare particolare attenzione durante la pianificazione del posizionamento della scatola del ventilatore rispetto al mobile, a causa dell'asimmetria dell'aspirazione e dell'uscita.

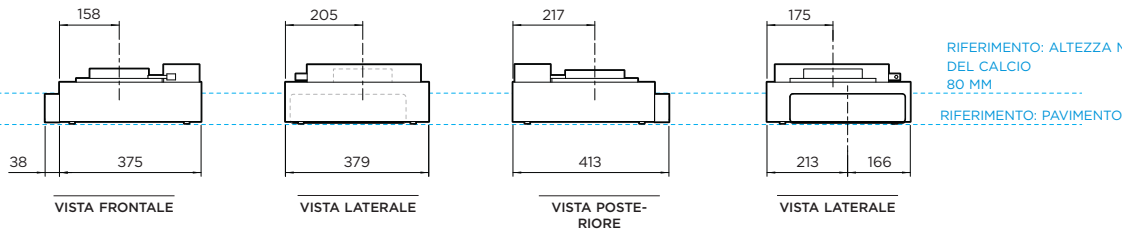

RIFERIMENTO: ALTEZZA MINIMA DEL CALCIO 80 MM

RIFERIMENTO; PAVIMENTO

DIMENSIONI LARGHEZZA

DIMENSIONI PROFONDITÀ

DIREZIONE DI SFILATO DELLA SCATOLA DEL VENTILATORE

BOCCHETTA A SINISTRA

BOCCHETTA A DESTRA

BOCCHETTA POSTERIORE

CONDOTTO A SINISTRA

CONDOTTO A DESTRA

CONDOTTO POSTERIORE

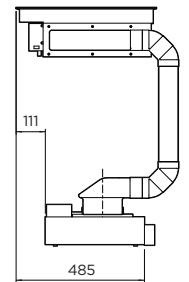
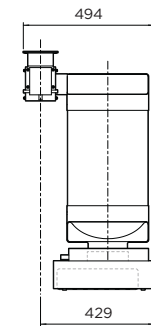
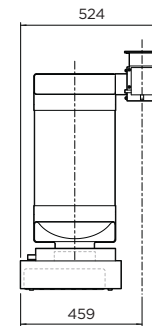
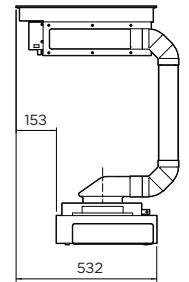
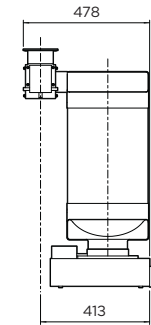
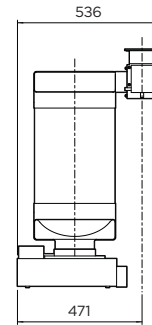
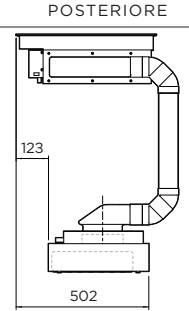
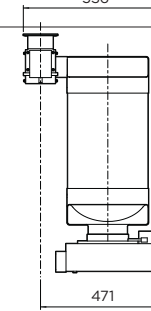
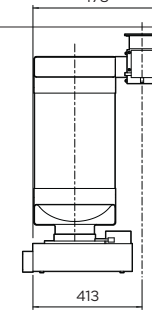

VISTA FRONTALE

VISTA FRONTALE

VISTA LATERALE

I modelli illustrati in questa Guida alla pianificazione potrebbero non essere disponibili in tutti i mercati e sono soggetti a modifiche in qualsiasi momento. Le specifiche del prodotto possono variare rispetto a quelle mostrate. Questa Guida alla pianificazione non deve essere utilizzata come guida all'installazione per alcun prodotto. Per installare in modo sicuro e corretto i prodotti qui presentati sono necessarie ulteriori informazioni. Una guida specifica all'installazione sarà disponibile con il prodotto alla consegna e sul nostro sito web fisherpaykel.com.

SINGOLO - COMPATTO <600

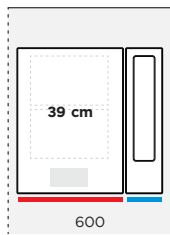

— PIANO COTTURA PRIMARIO
— PIANO COTTURA AUSILIARIO
— VENTILAZIONE AUSILIARIA

DUE DI FILA - MEDIO <900

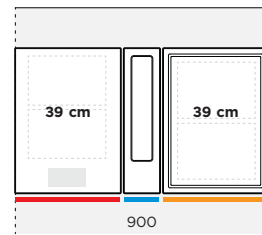

TRE DI FILA - LARGO >1200

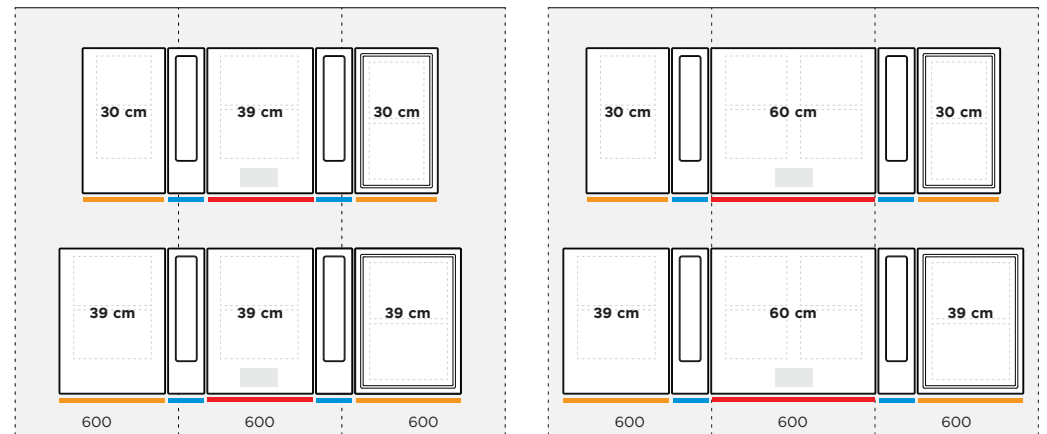

LE DISPOSIZIONI SI APPLICANO SIA AL MODULO DEL PIANO COTTURA CENTRALE DA 39 CM CHE A QUELLO DA 60 CM

POSIZIONAMENTO DELLA SCATOLA DEL VENTILATORE

SCATOLA DEL VENTILATORE A PAVIMENTO

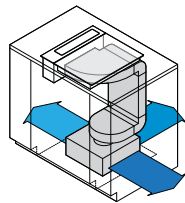

I condotti possono anche uscire a sinistra.

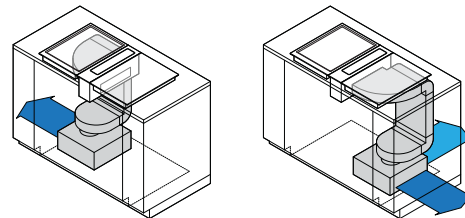

Le configurazioni non possono essere riprodotte in modo speculare. Disposizione determinata a causa dell'asimmetria della scatola del ventilatore.

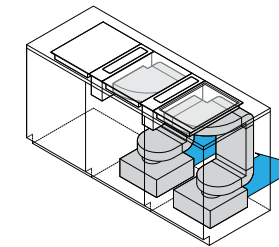
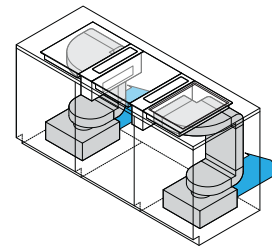

La disposizione può essere riprodotta in modo speculare.

SCATOLA DEL VENTILATORE SOTTO AL PAVIMENTO

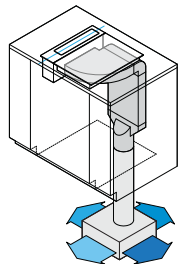

I condotti possono anche uscire a sinistra.

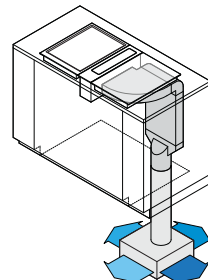

I condotti possono anche uscire a sinistra.

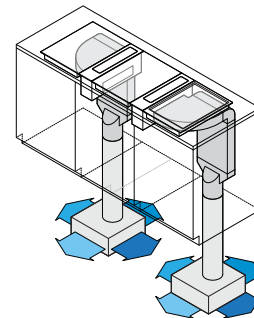

REQUISITI DI SPAZIO

Si tratta di illustrazioni rappresentative di configurazioni tipiche con ventilazione modulare e condotti installati in mobile con larghezze standard per fornire una panoramica dei requisiti del mobile. Sono possibili altre configurazioni.

IMPORTANTE

È necessario effettuare una valutazione completa dei componenti modulari scelti nell'ambito delle dimensioni del mobile, in base alla posizione, ai materiali e ai metodi di costruzione.

I modelli illustrati in questa Guida alla pianificazione potrebbero non essere disponibili in tutti i mercati e sono soggetti a modifiche in qualsiasi momento. Le specifiche del prodotto possono variare rispetto a quelle mostrate. Questa Guida alla pianificazione non deve essere utilizzata come guida all'installazione per alcun prodotto. Per installare in modo sicuro e corretto i prodotti qui presentati sono necessarie ulteriori informazioni. Una guida specifica all'installazione sarà disponibile con il prodotto alla consegna e sul nostro sito web fisherpaykel.com.

FORO DELLA SCATOLA DEL VENTILATORE

La scatola del ventilatore richiede un foro minimo di 390 mm x 470 mm alla base del mobile per poterlo posizionare sul pavimento.
Per facilitare l'installazione e il collegamento ai condotti di uscita, si consiglia di aumentare l'apertura a 390 mm x 570 mm.

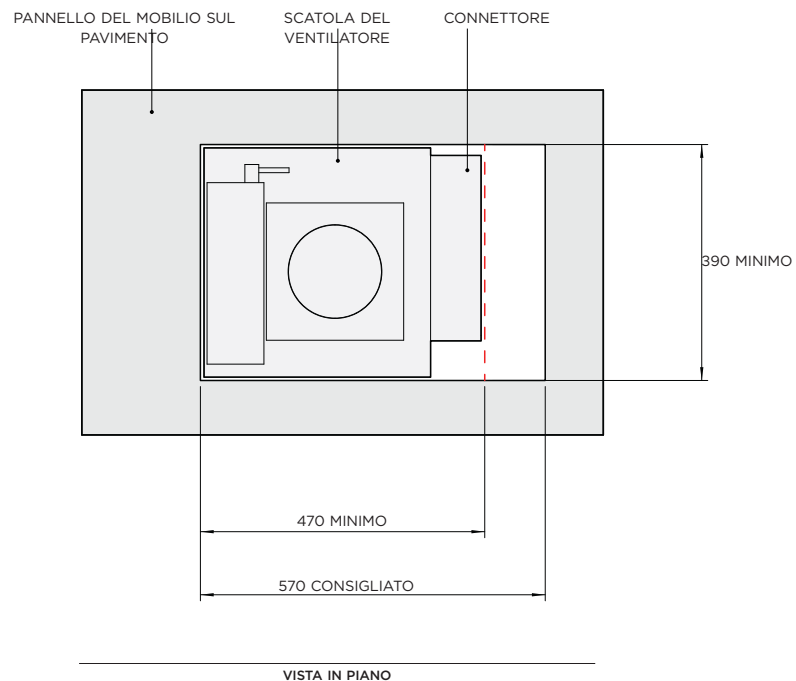

PANORAMICA DELL'INSTALLAZIONE DELLA SCATOLA DEL VENTILATORE

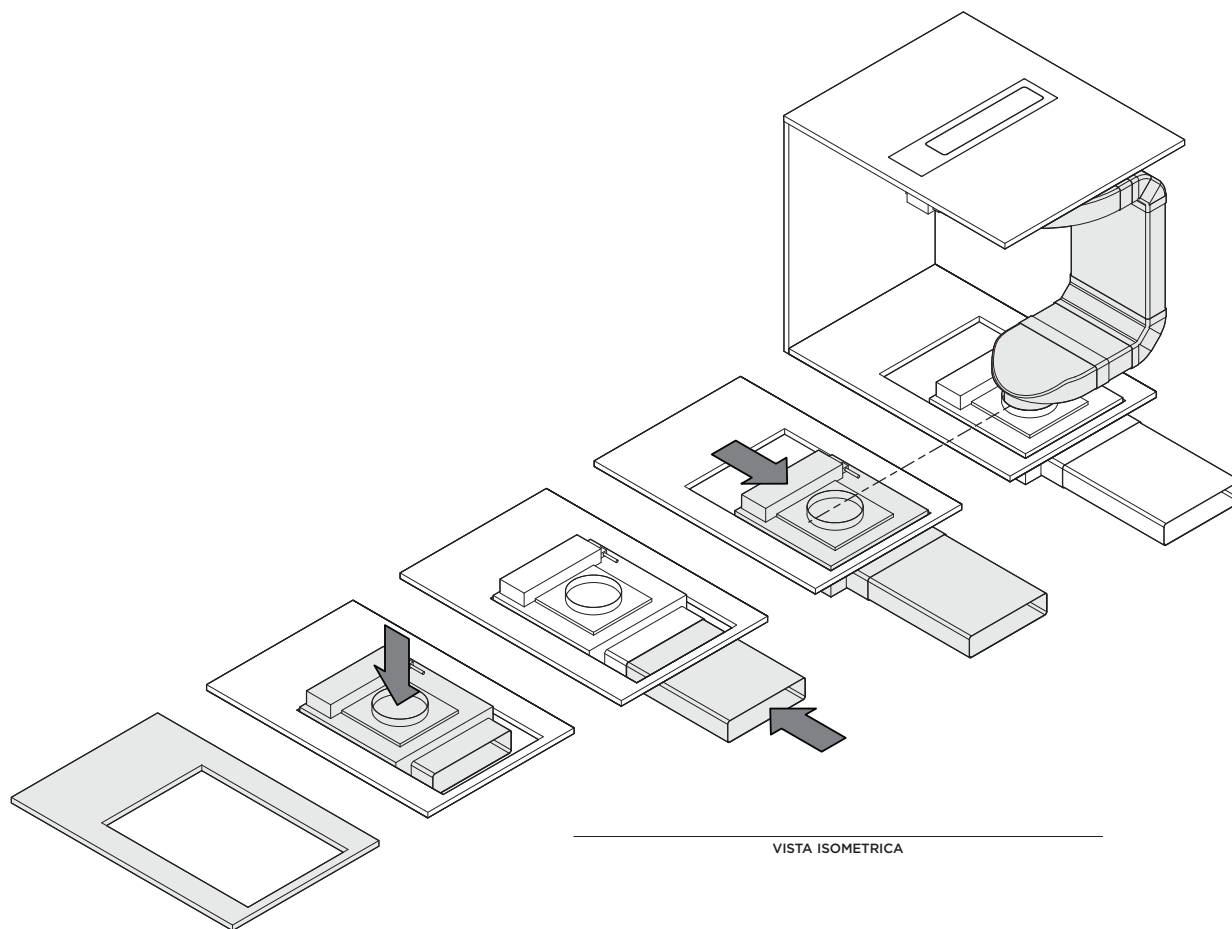

IMPORTANTE

La posizione del foro potrebbe non essere centrale rispetto al pannello sul pavimento.
È necessaria una pianificazione preliminare.

①

Praticare un foro sul fondo del pannello del mobile

②

Abbassare la scatola del ventilatore sul pavimento.

③

Il foro sovradimensionato consente l'accesso per collegare i condotti

④

Riposizionamento della scatola del ventilatore per ottenere l'allineamento con i condotti.

I modelli illustrati in questa Guida alla pianificazione potrebbero non essere disponibili in tutti i mercati e sono soggetti a modifiche in qualsiasi momento. Le specifiche del prodotto possono variare rispetto a quelle mostrate. Questa Guida alla pianificazione non deve essere utilizzata come guida all'installazione per alcun prodotto. Per installare in modo sicuro e corretto i prodotti qui presentati sono necessarie ulteriori informazioni. Una guida specifica all'installazione sarà disponibile con il prodotto alla consegna e sul nostro sito web fisherpaykel.com.

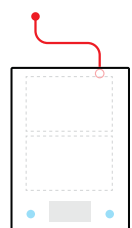

VISTA DALL'ALTO

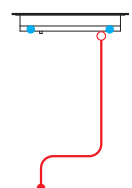

VISTA FRONTALE

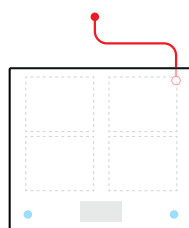

VISTA DALL'ALTO

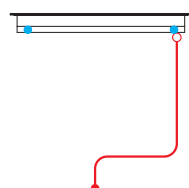

VISTA FRONTALE

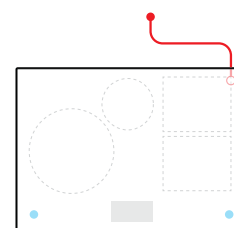

VISTA DALL'ALTO

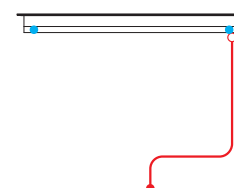

VISTA FRONTALE

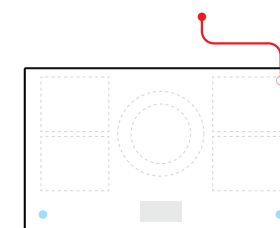

VISTA DALL'ALTO

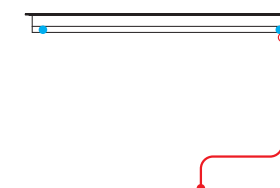

VISTA FRONTALE

CAVO DI ALIMENTAZIONE
 PORTA DI COMUNICAZIONE

**PIANO COTTURA A INDUZIONE MODULARE
 PRIMARIO, 39 CM, 2 ZONE CON SMARTZONE**

Modello n.:
C1392DTTB1 Nero
C1392DTTG1 Grigio



Dimensioni	mm
Cavo di alimentazione	1700

**PIANO COTTURA A INDUZIONE MODULARE
 PRIMARIO, 60 CM, 4 ZONE CON SMARTZONE**

Modello n.:
C1392DTTB1 Nero
C1392DTTG1 Grigio



Dimensioni	mm
Cavo di alimentazione	non in dotazione

**PIANO COTTURA A INDUZIONE MODULARE
 PRIMARIO, 76 CM, 4 ZONE CON SMARTZONE**

Modello n.:
C1392DTTB1 Nero
C1392DTTG1 Grigio



Dimensioni	mm
Cavo di alimentazione	non in dotazione

**PIANO COTTURA A INDUZIONE MODULARE
 PRIMARIO, 90 CM, 5 ZONE CON SMARTZONE**

Modello n.:
C1392DTTB1 Nero
C1392DTTG1 Grigio



Dimensioni	mm
Cavo di alimentazione	non in dotazione

I modelli illustrati in questa Guida alla pianificazione potrebbero non essere disponibili in tutti i mercati e sono soggetti a modifiche in qualsiasi momento. Le specifiche del prodotto possono variare rispetto a quelle mostrate. Questa Guida alla pianificazione non deve essere utilizzata come guida all'installazione per alcun prodotto. Per installare in modo sicuro e corretto i prodotti qui presentati sono necessarie ulteriori informazioni. Una guida specifica all'installazione sarà disponibile con il prodotto alla consegna e sul nostro sito web fisherpaykel.com.

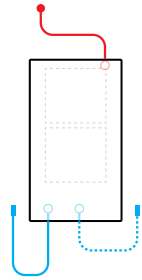

VISTA DALL'ALTO

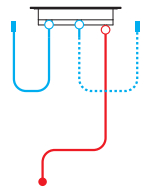

VISTA FRONTALE

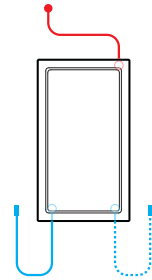

VISTA DALL'ALTO

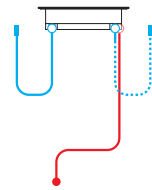

VISTA FRONTALE

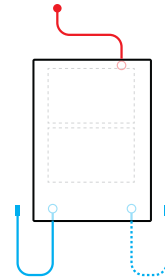

VISTA DALL'ALTO

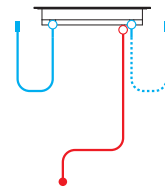

VISTA FRONTALE

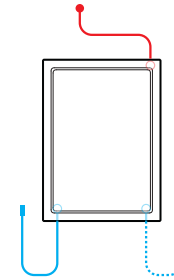

VISTA DALL'ALTO

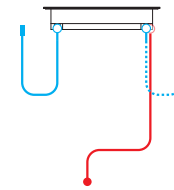

VISTA FRONTALE

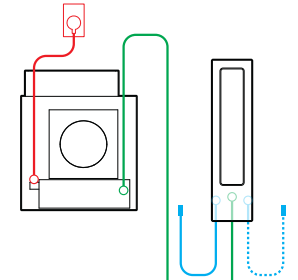

VISTA DALL'ALTO

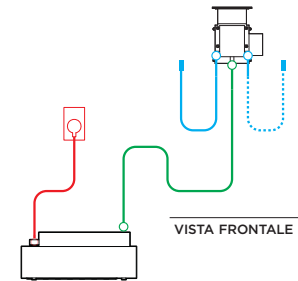

VISTA FRONTALE

- CABLAGGIO DI COMUNICAZIONE ESTERNA
- CABLAGGIO DI COMUNICAZIONE CENTRALE
- CAVO DI ALIMENTAZIONE

PIANO COTTURA A INDUZIONE MODULARE AUSILIARIO, 30 CM, 2 ZONE CON SMARTZONE

Modello n.:
CI302DB1 Nero
CI302DG1 Grigio



Dimensioni	mm
Cablaggio di comunicazione esterna*	500
Cavo di alimentazione*	1700

* x1 fornito con ciascuna unità ausiliaria

PIANO COTTURA TEPPANYAKI MODULARE AUSILIARIO, 30 CM, 2 ZONE

Modello n.:
CIT302DX1



Dimensioni	mm
Cablaggio di comunicazione esterna*	500
Cavo di alimentazione*	1700

* x1 fornito con ciascuna unità ausiliaria

PIANO COTTURA A INDUZIONE MODULARE AUSILIARIO, 39 CM, 2 ZONE CON SMARTZONE

Modello n.:
CI392DB1 Nero
CI392DG1 Grigio



Dimensioni	mm
Cablaggio di comunicazione esterna*	500
Cavo di alimentazione*	1700

* x1 fornito con ciascuna unità ausiliaria

PIANO COTTURA TEPPANYAKI MODULARE AUSILIARIO, 39 CM, 2 ZONE

Modello n.:
CI392DX1



Dimensioni	mm
Cablaggio di comunicazione esterna*	500
Cavo di alimentazione*	1700

* x1 fornito con ciascuna unità ausiliaria

VENTILAZIONE MODULARE AUSILIARIA, 13 CM

Modello n.:
CD13DB1 Nero
CD13DG1 Grigio



Dimensioni	mm
Cablaggio di comunicazione esterna*	500
Cablaggio di comunicazione centrale*	1700
Cavo di alimentazione	3000

* x1 fornito con ciascuna unità ausiliaria

I modelli illustrati in questa Guida alla pianificazione potrebbero non essere disponibili in tutti i mercati e sono soggetti a modifiche in qualsiasi momento. Le specifiche del prodotto possono variare rispetto a quelle mostrate. Questa Guida alla pianificazione non deve essere utilizzata come guida all'installazione per alcun prodotto. Per installare in modo sicuro e corretto i prodotti qui presentati sono necessarie ulteriori informazioni. Una guida specifica all'installazione sarà disponibile con il prodotto alla consegna e sul nostro sito web fisherpaykel.com.

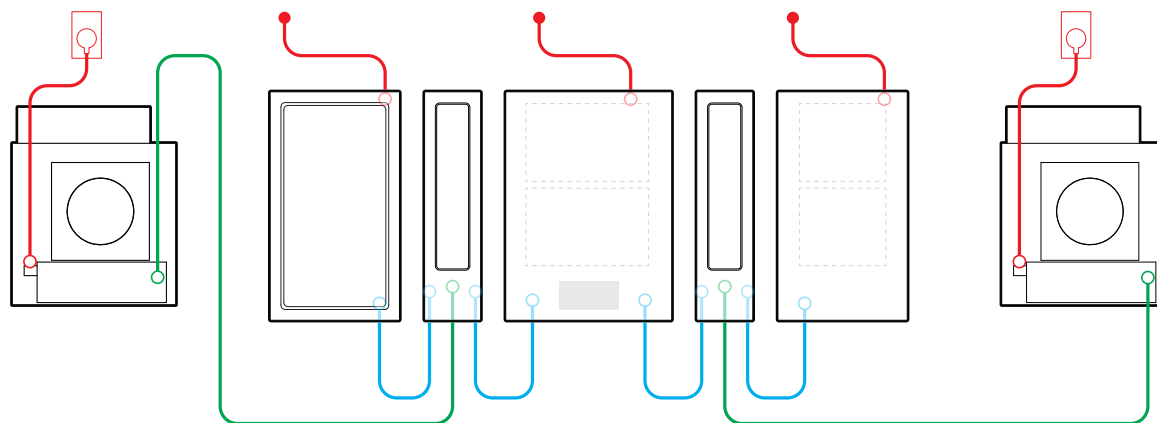

VISTA DALL'ALTO

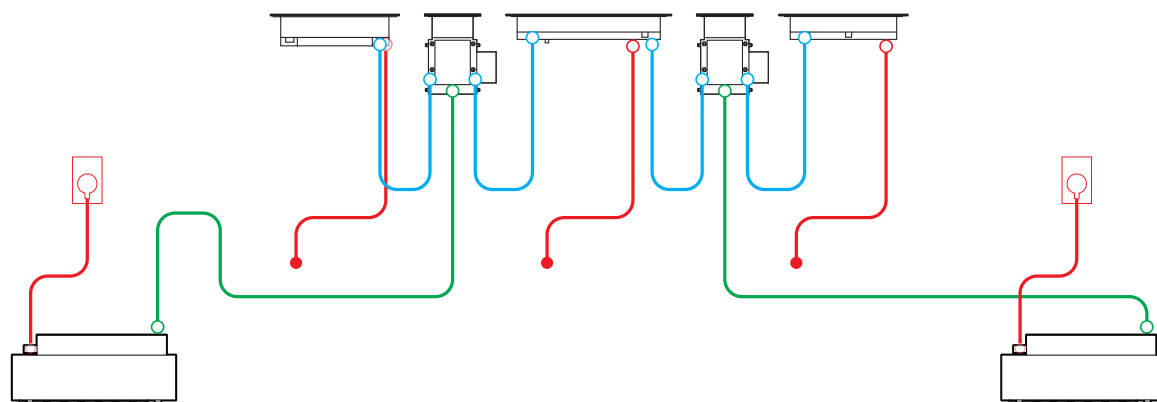

VISTA FRONTALE

CABLAGGIO IN DOTAZIONE

I cablaggi di comunicazione esterna collegano i moduli ausiliari al modulo principale. Questi collegamenti devono essere direttamente adiacenti al prodotto in una configurazione "daisy chain" (fare riferimento allo schema).

Con ciascun modulo ausiliario viene fornito 1 cablaggio di comunicazione esterna (induzione, teppanyaki e ventilazione con piano aspirante).

Con la ventilazione modulare ausiliaria viene fornito 1 cablaggio di comunicazione centrale per collegare il Mainbox del piano aspirante con la scatola del ventilatore.

- CABLAGGIO DI COMUNICAZIONE ESTERNA
- CABLAGGIO DI COMUNICAZIONE CENTRALE
- CAVO DI ALIMENTAZIONE

I modelli illustrati in questa Guida alla pianificazione potrebbero non essere disponibili in tutti i mercati e sono soggetti a modifiche in qualsiasi momento. Le specifiche del prodotto possono variare rispetto a quelle mostrate. Questa Guida alla pianificazione non deve essere utilizzata come guida all'installazione per alcun prodotto. Per installare in modo sicuro e corretto i prodotti qui presentati sono necessarie ulteriori informazioni. Una guida specifica all'installazione sarà disponibile con il prodotto alla consegna e sul nostro sito web fisherpaykel.com.

