

FISHER & PAYKEL

EINGEBAUTER OFENOFEN

MINIMAL

OB60SMPTDG1, OB60SMPTDB1

CONTEMPORARY

OB60SDPTDX2

INSTALLATIONSANLEITUNG

EU

⚠️ WARNUNG!



Gefahr von elektrischem Schlag
Bei Nichtbeachtung dieser Hinweise besteht die Gefahr von elektrischem Schlag, der zum Tode führen kann.

- Vor der Durchführung von Arbeiten am elektrischen Teil des Geräts muss das Gerät vom Stromnetz getrennt werden.
- Der Anschluss an ein funktionierendes Erdungssystem ist unbedingt erforderlich und vorgeschrieben.
- Änderungen an der Elektroinstallation dürfen nur von einer Elektrofachkraft vorgenommen werden.

⚠️ WARNUNG!



Brandgefahr
Die Nichtbeachtung dieses Hinweises kann zu Überhitzung, Verbrennungen und Verletzungen führen.

- Verwenden Sie keine Verlängerungskabel oder Abzweigvorrichtungen, um dieses Gerät an das Stromnetz anzuschließen.

⚠️ WARNUNG!



Gefahr durch Schnittverletzungen
Bitte arbeiten Sie umsichtig, um Verletzungen zu vermeiden.

- Vorsicht, scharfe Kanten!

⚠️ WARNUNG!

Um Gefahren zu vermeiden, befolgen Sie diese Anweisungen sorgfältig, bevor Sie dieses Gerät installieren oder verwenden.

- Bitte stellen Sie diese Informationen der Person zur Verfügung, die das Gerät installiert. Dadurch können Sie Ihre Installationskosten senken.
- Dieses Gerät darf nur von entsprechend qualifizierten Personen gemäß diesen Installationsanweisungen und unter Einhaltung aller geltenden lokalen Bau- und Elektrovorschriften installiert und an das Stromnetz angeschlossen werden. Eine nicht ordnungsgemäße Installation des Geräts kann zum Erlöschen der Garantie und der Produkthaftung führen.
- Wenn das Netzkabel dieses Geräts beschädigt ist, muss es durch den Hersteller, seinem Kundendienst oder einer ähnlich qualifizierten Person ausgetauscht werden, um Gefährdungen zu vermeiden.
- Trennschalter: Vergewissern Sie sich, dass der Ofen an einen Stromkreis angeschlossen ist, der über einen Trennschalter verfügt, der eine vollständige Trennung von der Stromversorgung gemäß den Installationsregeln gewährleistet.
- Der Ofen muss geerdet sein.
- Verwenden Sie keine Verlängerungskabel oder Abzweigvorrichtungen, um den Ofen an das Stromnetz anzuschließen, da diese zu Überhitzung und Verbrennungen führen können.
- Das Gerät darf nicht hinter einer Zierblende installiert werden. Dies führt zu einer Überhitzung.
- Achten Sie besonders darauf, die untere Verkleidung des Ofens während der Installation nicht zu beschädigen. Die Verkleidung ist wichtig für eine korrekte Luftzirkulation und ermöglicht das ungehinderte Öffnen und Schließen der Tür. Der Hersteller übernimmt keine Verantwortung für Schäden, die durch falsche Installation entstehen.

WICHTIG!

BEDIENUNGSHANDBUCH BITTE AUFBEWAHREN

Die in dieser Installationsanleitung gezeigten Modelle sind möglicherweise nicht in allen Märkten verfügbar und können jederzeit geändert werden. Aktuelle Informationen über die Verfügbarkeit von Modellen und Spezifikationen in Ihrem Land finden Sie auf unserer Website www.fisherpaykel.com oder bei Ihrem örtlichen Fisher & Paykel-Händler.

VOR DER INSTALLATION

Stellen Sie Folgendes sicher:

- Die Arbeitsplatte und der Ofeneinbauraum sind quadratisch und eben und haben die erforderlichen Abmessungen.
- Die Installation entspricht allen Abstandsanforderungen sowie den geltenden Normen und Vorschriften.
- Der Trennschalter ist für den Kunden bei installiertem Ofen leicht zugänglich.
- Der Elektriker sorgt für eine ausreichende freie Länge des Stromversorgungskabels, damit es von der unteren Rückseite des Hohlraums bis mindestens 1,5 Meter vor der Unterkante der Öffnung reicht.
- Das Kabel kann von der Seite, von oben oder von unten in den Einbauraum eingeführt werden, aber der obere Eingang muss sich an der Rückseite des Einbauraums befinden.
- Die Ofenanschlussbuchse (falls vorhanden) befindet sich außerhalb des Einbauraums, wenn der Ofen bündig mit der Rückwand verbunden ist.
- Der Ofen wird auf einer Oberfläche stehen, die sein Gewicht tragen kann.
- Die Höhe vom Boden ist für den Kunden geeignet.
- Im Zweifelsfall bezüglich der Installation wenden Sie sich an die örtlichen Baubehörden und Verordnungen.

WICHTIG!

Einige Umweltfaktoren und Kochgewohnheiten können während des Gebrauchs Kondenswasser in und um den Ofen verursachen. Um die umliegenden Schränke vor möglichen Schäden durch häufige oder übermäßige Kondensation zu schützen, empfehlen wir, den Ofenraum vor Feuchtigkeit zu schützen.

NACH DER INSTALLATION

- Die Ofentür kann vollständig und ungehindert geöffnet werden.
- Das Netzkabel berührt keine heißen Metallteile.
- Der Trennschalter ist für den Kunden bei installiertem Ofen leicht zugänglich.
- Am Ende der Installation füllen Sie die „Abschließende Checkliste“ aus.
- Wenn nach Befolgung der Anweisungen die korrekte Leistung nicht erreicht werden kann, wenden Sie sich bitte an das nächstgelegene autorisierte Fisher & Paykel Service Center, den Kundendienst oder kontaktieren Sie uns über unsere lokale Website, die am Ende dieses Dokuments aufgeführt ist.

INSTALLATIONSETAPPEN

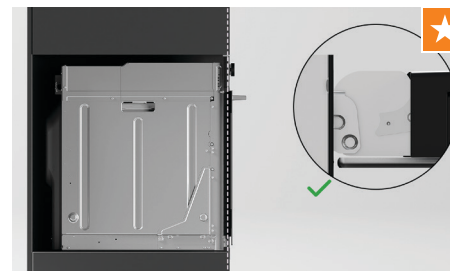

★ Etappenindikator

Diese Etappen stellen Bereiche dar, die für ein optimales Installationsergebnis von zentraler Bedeutung sind. Diese Schritte erfordern zusätzliche Aufmerksamkeit des Installateurs und sollten nach ihrer Durchführung einer Qualitätskontrolle unterzogen werden.

ETAPPEN-LINKS



Stellen Sie sicher, dass beide Scharniere vollständig verriegelt sind, bevor Sie die Tür schließen.



Richten Sie den Ofen an den umliegenden Schränken und Geräten aus.

KOMPONENTEN

TEILE

Lieferumfang

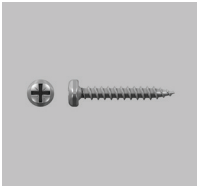

Schrauben (2)

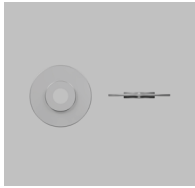

Befestigungsmutter für
Metallseitenregale (2)

WERKZEUGE

Nicht im Lieferumfang enthalten



Bohrmaschine

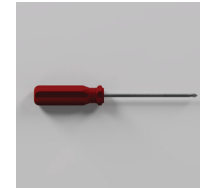

Kreuzschraubenzieher

PRODUKTABMESSUNGEN

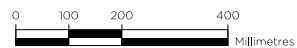
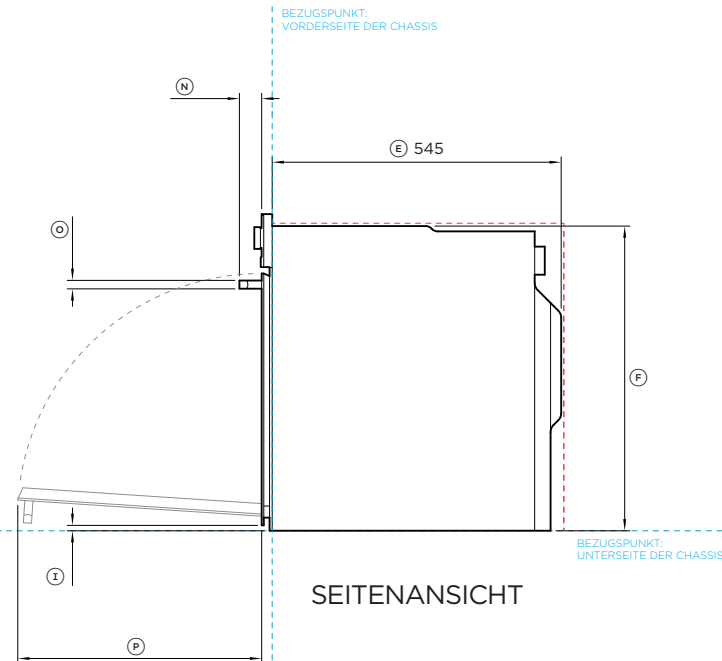
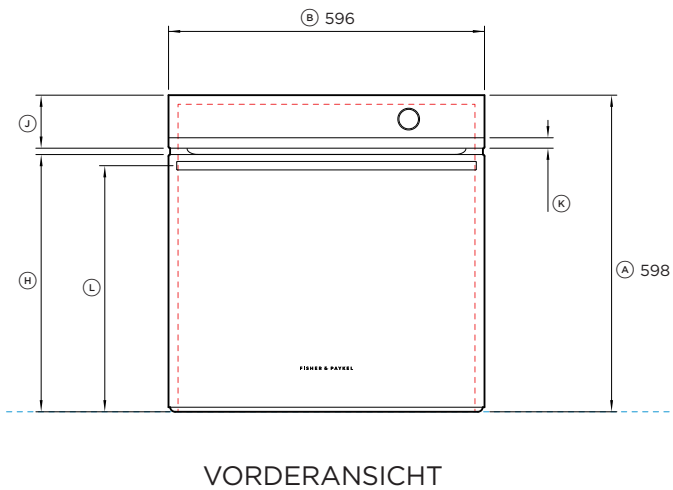
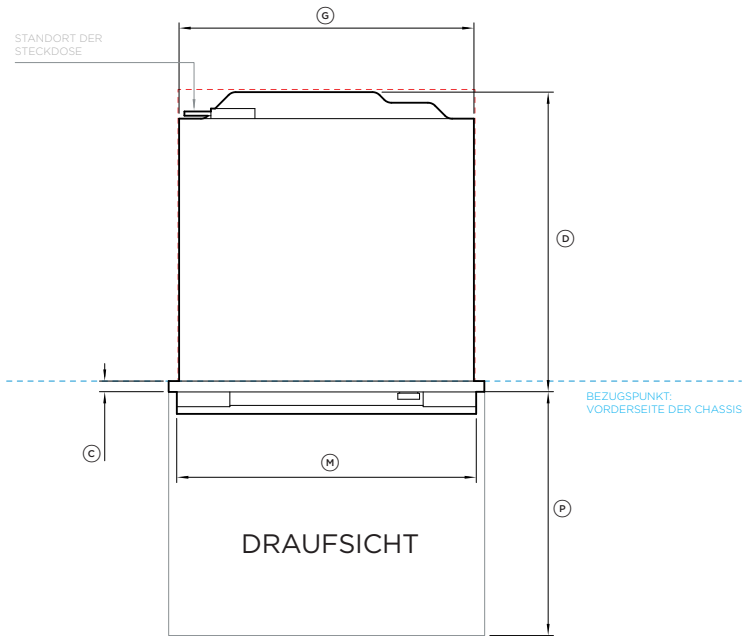

Geräteabmessungen	mm
A Gesamthöhe des Ofens	598
B Gesamtbreite des Ofens	596
C Tiefe des Frontrahmens (ohne Zifferblatt, Griff und vordere Edelstahlverkleidung)	20
D Tiefe des Ofen-Chassis und des Frontrahmens (ohne Zifferblatt, Griff und vordere Edelstahlverkleidung)	565
E Tiefe des Chassis	545
F Höhe des Chassis	475
G Breite des Chassis	556
H Höhe vom unteren Rand bis zur Oberseite der Ofentür	487
I Abstand vom unteren Bezugspunkt zur Unterseite der Tür	12
J Höhe des Bedienfelds	100
K Höhe der Edelstahlkappe auf dem Bedienfeld	20
L Höhe vom unteren Bezugspunkt bis zur Mittellinie des Griffs	464
M Breite des Griffs	565
N Tiefe des Griffs (gemessen von der Vorderseite der Tür)	42
O Stärke des Griffs	16
P Tiefe der Tür (offen) (gemessen von der Vorderseite der Tür)	460

Mindestabstände	mm
Minimale Innenhöhe des Einbauraums	580
Innere Mindestbreite des Einbauraums	560
Minimale Innentiefe des Einbauraums	550

WICHTIGER HINWEIS: In dieser Anleitung können die Abmessungen um ± 2 mm (1/16 Zoll) variieren

ZEIGT DEN BEZUGSPUNKT DES GERÄTS AN -----
GIBT SCHRANKABSTÄNDE AN -----

ABMESSUNGEN DER SCHRÄNKE

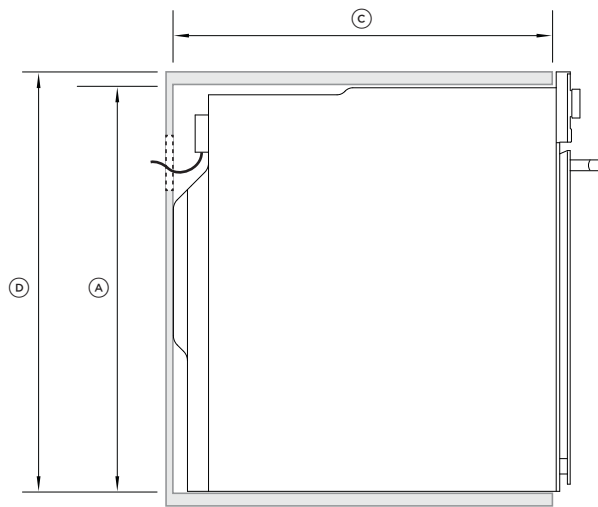

PROFIL

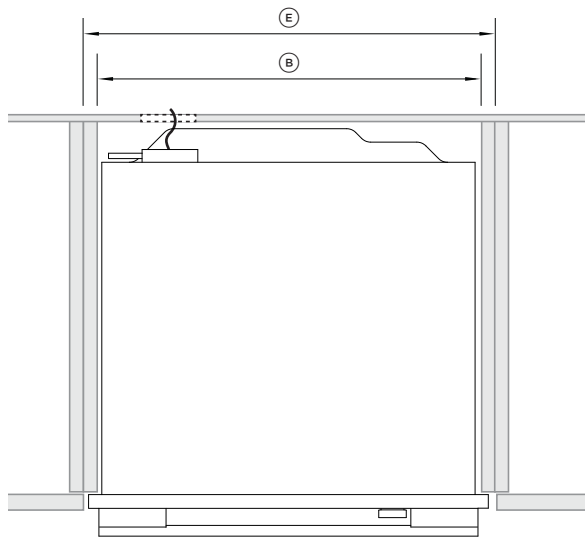

DRAUFSICHT

INSTALLATION PROUD

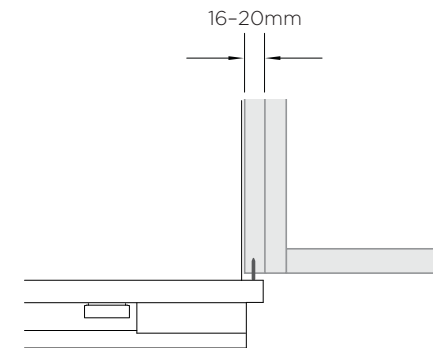

FLÄCHENBÜNDIGE INSTALLATION

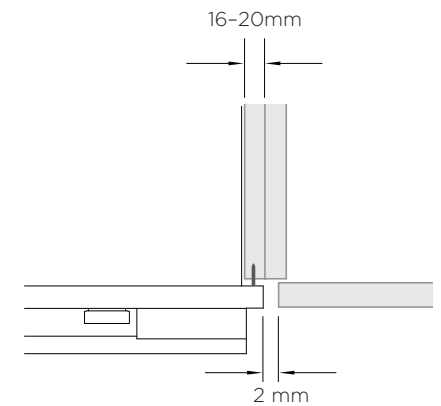

ABMESSUNGEN DER SCHRÄNKE

	MM
Ⓐ Innere Mindestbreite des Einbauraums	560
Ⓑ Gesamtbreite des Schrankes	600
Ⓒ Gesamthöhe des Schrankes	600
Ⓓ Minimale Innenhöhe des Einbauraums	580
Ⓔ Minimale Innentiefe des Einbauraums	550

Wenn Sie ein Kochfeld über dem Ofen installieren, stellen Sie sicher, dass ein ausreichender Abstand gemäß den Anweisungen des Kochfeld-Herstellers vorhanden ist.

KAVITÄT PRÜFEN

①



Messen Sie die Abmessungen des Hohlraums. Stellen Sie sicher, dass alle Mindestanforderungen erfüllt sind. Siehe Seite 6.

②



Bei dunklen Schränken ist darauf zu achten, dass eine Überschneidung berücksichtigt und eingebaut wurde.

③

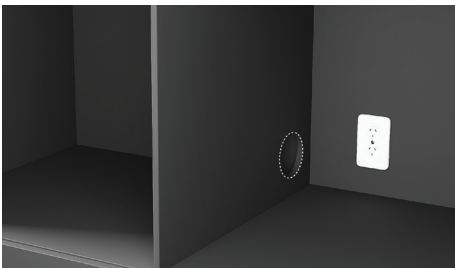

Stellen Sie sicher, dass der Servicezugriff den lokalen Anforderungen entspricht. Einzelheiten finden Sie auf Seite 8.

④

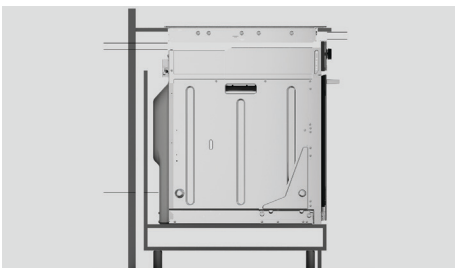

Stellen Sie sicher, dass alle Anforderungen an die Belüftung des Kochfelds berücksichtigt wurden.

GERÄT AUSPACKEN

- Heben oder bewegen Sie das Produkt nicht mit dem Griff.
- Bewahren Sie alle Verpackungsmaterialien auf, bis das Gerät kontrolliert wurde.
- Überprüfen Sie das Gerät auf Transportschäden. Wenn Sie einen Schaden feststellen, wenden Sie sich an den Händler, bei dem Sie das Gerät gekauft haben, um den Schaden zu melden.
- Fisher & Paykel ist nicht verantwortlich für Transportschäden.

①



Schneiden Sie alle Gurte ab und entfernen Sie die obere Kappe des Kartons.

②



Heben Sie die Kartenhülle an und entfernen Sie alle Transportverpackungen.

③



Legen Sie jegliches Zubehör beiseite.

④



Verantwortungsbewusst entsorgen.

TÜR ENTFERNEN

①

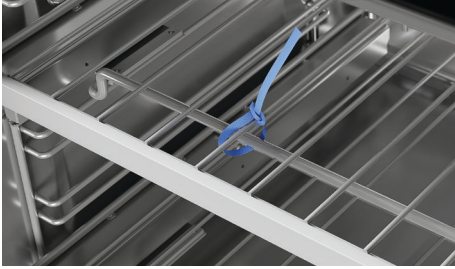

Öffnen Sie die Tür und entfernen Sie alle Kabelbinder und Verpackungen, die die Ofenböden an Ort und Stelle halten.

②



Fassen Sie die Regale vorne an und achten Sie darauf, dass Drahtregal und Rahmen zusammenhalten. Nach oben heben und aus dem Ofen nehmen.

③



Suchen Sie die Scharnierschlösser auf beiden Seiten der Tür. Drücken Sie die Verriegelungen nach oben, um sie zu lösen.

④

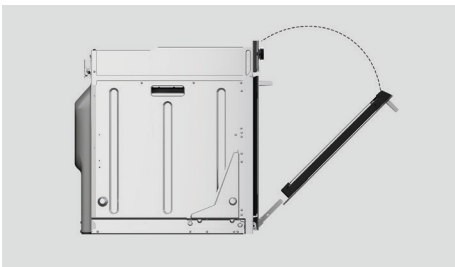

Halten Sie die Tür auf beiden Seiten fest, schließen Sie die Tür teilweise und ziehen Sie die Tür vorsichtig von den Scharnieren weg.

STROM ANSCHLIESSEN

- Dieser Ofen darf nur von einer entsprechend qualifizierten Person an das Stromnetz angeschlossen werden.
- Dieser Ofen muss geerdet sein.

Überprüfen Sie vor dem Anschluss des Backofens an das Stromnetz, dass:

Die Hausinstallation für die Leistungsaufnahme des Ofens geeignet ist (siehe Typenschild).
Die Spannung dem auf dem Typenschild angegebenen Wert entspricht.

MODELL-CODE	MAX. LEISTUNG (W)	HZ	SPANNUNG (V)	AMPERE (A)
OB60S	2800 - 3300	50 - 60 Hz	220 - 240 V~	12,8 - 13,8

①

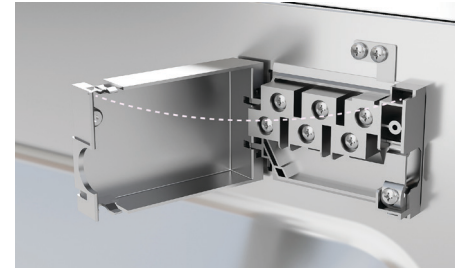

Lösen Sie die Abdeckung und heben Sie sie an, um an den Klemmenblock zu gelangen.

②

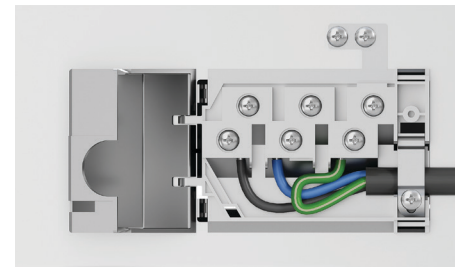

Wie gezeigt an die Klemmenleiste anschließen. Stellen Sie sicher, dass der Ofen richtig geerdet ist und die Kabelklemme fest angezogen ist, bevor Sie die Abdeckung schließen.

POSITIONIEREN SIE DEN OFEN IM GARRAUM

①



Nur einige Modelle*:

Bei dunklen Schränken kann die mitgelieferte Zierleiste verwendet werden, um den Kontrast der Oberfläche zu verstärken.

Entfernen Sie zum Einbau den Verkleidungskleber und drücken Sie fest, um den Schrank im Hohlraum zu befestigen.

②



Heben Sie das Produkt in den Hohlraum.

TÜR WIEDER EINBAUEN

①

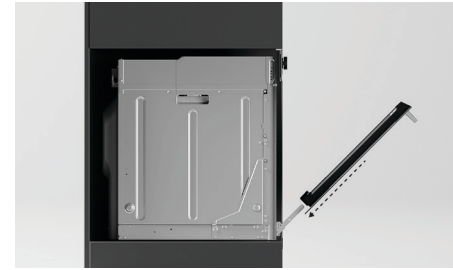

Halten Sie die Tür auf beiden Seiten fest und heben Sie die Tür vorsichtig wieder auf die Scharniere.

②



Öffnen Sie die Tür vollständig, drücken Sie jeden Verriegelungshebel nach unten und lassen Sie ihn einrasten.

③

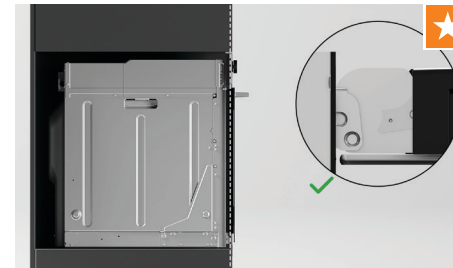

Stellen Sie sicher, dass beide Scharniere vollständig verriegelt sind, bevor Sie die Tür schließen.

AUSRICHTEN UND SICHERN

①



Richten Sie den Ofen an den umliegenden Schränken und Geräten aus.

②



Verwenden Sie das Produkt als Leitfaden und bohren Sie 2 x 3 mm große Pilotlöcher vor.

③



Befestigen Sie den Backofen mit den mitgelieferten 2 x #7x13 Flachkopfschrauben am Einbauraum.

REGALE NACHRÜSTEN



Schiebeböden

Legen Sie die Einlegeböden auf der gewünschten Stufe zurück in den Ofen. Stellen Sie sicher, dass die Regale eben und richtig positioniert sind und sich das Geländer an der Rückseite befindet.

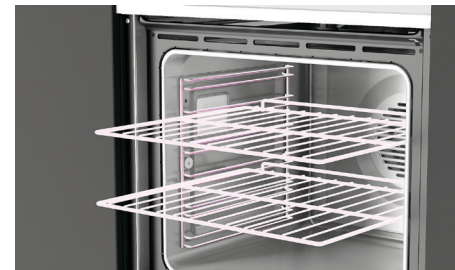

Backroste

Schieben Sie die Regale in den Hohlraum.



Aufsteckbare verschiebbare Stützen

Stellen Sie sicher, dass die Schienen richtig herum positioniert sind, mit der dreieckigen Lasche an der Vorderseite.

Befestigen Sie die oberen Clips über dem Seitengitter. Der vordere Clip sollte so nah wie möglich an der Vorderseite des Seitenträgers angebracht werden. Stellen Sie sicher, dass der hintere Clip eingerastet ist.

Lassen Sie die unteren Clips einrasten.

OFEN TESTEN



Folgen Sie den Anweisungen auf dem Bildschirm, um sicherzustellen, dass sich der Ofen einschaltet und richtig heizt.

Weitere Informationen finden Sie in Ihrem Benutzerhandbuch.

CHECKLISTE FÜR DEN INSTALLATEUR

VOM INSTALLATEUR DURCHZUFÜHREN

- Stellen Sie sicher, dass der Ofen waagrecht und fest am Schrank befestigt ist.
- Prüfen Sie, ob die untere Verkleidung unbeschädigt ist.
- Öffnen Sie die Backofentür langsam, bis sie vollständig geöffnet ist, und überprüfen Sie, ob zwischen der Unterseite der Tür und der unteren Verkleidung ein ausreichender Abstand besteht.
Dadurch wird eine korrekte Luftzirkulation gewährleistet. Sollte die untere Verkleidung beschädigt sein, richten Sie die Verkleidung aus und stellen Sie sicher, dass sich die Backofentür vollständig und ungehindert öffnen lässt.
- Stellen Sie sicher, dass Sie alle inneren Verpackungen entfernen (einschließlich der runden gelben Verpackungshalterungen, die die Zubehörbox an ihrem Platz halten).
- Stellen Sie sicher, dass alle Lüftungsöffnungen und Öffnungen des Ofens frei von Hindernissen oder Beschädigungen sind.

Wenn Sie nicht sicherstellen, dass alle Ofenöffnungen frei sind, kann dies zu einer schlechten Produktleistung führen.

- Stellen Sie sicher, dass der isolierende Schalter für den Kunden zugänglich ist.

Ausfüllen und zur Sicherheit aufbewahren:

Modell _____
Serien-Nr. _____
Kaufdatum _____
Käufer _____
Adresse des Händlers _____
Name des Installateurs _____
Unterschrift des Installateurs _____
Installationsbetrieb _____
Installationsdatum _____

FISHERPAYKEL.COM

© Fisher & Paykel Appliances 2024. Alle Rechte vorbehalten.

Die Modelle in diesem Handbuch sind möglicherweise nicht in allen Ländern erhältlich.
Änderungen vorbehalten.

Die in diesem Handbuch aufgeführten Produktangaben beziehen sich auf die jeweiligen
Produkte und Modelle zum Zeitpunkt des Veröffentlichungsdatums. Änderungen der
technischen Daten und der äußeren Gestaltung, die gemäß unserer Unternehmenspolitik
der Verbesserung des Geräts dienen, bleiben vorbehalten.

Um zu erfahren, welche Modelle und Ausführungen in Ihrem Land erhältlich sind,
besuchen Sie bitte unsere Website www.fisherpaykel.com oder kontaktieren Sie Ihren
Fisher & Paykel-Händler.