

**FISHER & PAYKEL**

**热泵式干衣机**

---

DH9060FS

**用户指南**

**CN**



# 目录

---

安全警告	5
控制面板	9
烘干程序	12
烘干准备工作	14
快速使用	17
烘干程序选项	19
定制烘干程序	21
干衣机设置	25
干衣机保养	27
在致电寻求服务之前	34
故障代码	35
故障排除	36
电器数据	42
有害物质声明	43
制造商保修和服务指南	44

---

## 注册

访问公司网站[fisherpaykel.com/register](http://fisherpaykel.com/register)注册你购买的电器。



### ⚠ 警告!



#### 有触电危险

如不遵照此建议，可能会造成触电甚至死亡。

- 如果使用延长线或便携式电源插座（例如多孔插座），要确保延长线或便携式电源插座不接触水或受潮。

### ⚠ 警告!



#### 有火灾危险

- 只烘干用水洗过的衣物。
- 切勿加热烘干衬有海棉橡胶或类似材料的衣物，要用**冷风烘干**程序烘干此类衣物。
- 切勿在烘干程序结束之前停止干衣机工作，除非已取出干衣机里的衣物让干衣机散热冷却。
- 干衣机会产生可燃性线屑，必须在每次执行烘干程序之前清洁线屑过滤器。
- 如不遵照本用户说明书中的警告提示，可能会引发火灾。
- 如不遵照本说明书中的建议，可能会造成人身伤害甚至死亡。

## 阅读并妥善保存本指南

在使用干衣机时遵守基本注意事项，包括下列原则：

### 一般性原则

- 遵守**安装指南**详述的安装步骤，确保电器安全工作。
- 电器不得通过定时器等外部开关设备供电，不得连接公用事业单位定期通断的线路。
- 为安全起见，建议不要使用延长线或便携式电源插座。
- 切勿用湿手或赤脚触摸或操作机器。
- 为了避免危险，必须请接受过斐雪派克专业培训和支持的维修技术员、维修代理商或其他资深电工更换破损电源线。不得使用未修理的电器，否则可能会造成触电。
- 如果机器在运输过程中损坏，切勿使用机器。联系当地的斐雪派克经销商或接受过斐雪派克专业培训和支持的维修技术员安排维修事宜。
- 干衣机仅供家用，不适合在按摩院/美容院等可能会聚集大量线屑或可燃性材料的地方使用。
- 滚筒式干衣机只用于烘干用水洗过的纺织品。

## 安全警告

- 有金属加强筋的内衣不应放入干衣机烘干。如果金属加强筋在烘干过程中松脱，可能会损坏干衣机。如果要用干衣机烘干这些衣物，要把它们放在烘干支架上或烘干套里烘干。
- 检查并取出衣服口袋里的所有物品，例如打火机和火柴。
- 切勿烘干橡胶制品、塑料制品或胶片，例如塑料桌布和婴儿口水兜。
- 衣服应该经过烘干程序的最后一个阶段，即冷却/换气，确保衣服处于不会受损的温度下。如果干衣机在烘干程序结束之前由于某种原因停机，应该立刻取出干衣机里的干衣服，切勿让衣服留在干衣机里。应该迅速抖开衣服散热降温，不让衣服裹成一团，例如不要放在洗衣篮里。
- 如果未安装线屑过滤器，或者干衣机内部或周围会聚集线屑，切勿使用干衣机。
- 废气不得排具或其他燃具使用的排烟管里排出室外。
- 有肢体、感官或精神障碍的和缺乏经验知识的人士（包括儿童）不应使用干衣机，除非有安全负责人监督他们，或者向他们解释清楚使用说明。
- 应该监督儿童使用干衣机，确保他们不操作干衣机。
- 在不使用干衣机时，把干衣机电源插头从电源插座上拔下来。
- 切勿吊在或靠在干衣机门上。
- 如果停电，干衣机在恢复供电之后自动继续执行烘干程序。
- 切勿尝试自己修理干衣机。
- 用户只能拆卸过滤网和烘干支架。接受过斐雪派克专业培训和支持的维修技术人员之外的其他任何人不得拆卸其他任何零部件。
- 如果发生不能根据本用户指南上的信息解决的问题，断开干衣机电源并拔掉电源插头，然后联系接受过斐雪派克专业培训和支持的维修技术人员安排维修事宜。
- 干衣机装衣重量切勿超过额定干衣量。

型号	最大容量(KG)
DH9060FS	9

\* 容量指的是干衣机一次可以烘干的衣物的最大干重。

## 安全警告

- 切勿把滴水的湿衣服放入干衣机或放在干衣机上面，否则过多的水可能会造成触电。
- 切勿用干衣机烘干电热毯、其他电气产品、塑料制品或橡胶制品，除非洗涤标签明确注明可以这么做。切勿在高温下烘干这些衣物。
- 切勿用干衣机烘干窗帘。窗帘在阳光长期照射下变得脆弱，可能会在烘干过程中破损。
- 切勿饮用水盒里的水，切勿用它洗菜。
- 切勿在不安装水盒的情况下使用干衣机。
- 如果水盒满了，干衣机会暂停烘干衣物，并发出提示音报警。必须倒空水盒，才能继续烘干衣物。倒空水盒，把水盒放回原位，然后按▶II按钮继续执行烘干程序。

### 线屑

- 干衣机内部聚集的线屑可能会变成火灾隐患；线屑还会造成烘干时间延长，能耗增大，从而使干衣机效率下降。
- 在每次装衣物之前清洁线屑过滤器。
- 确保干衣机周围没有线屑。
- 定期清洁干衣机内部聚集的线屑。必须由接受过斐雪派克专业培训和支持的维修技术员清洁线屑。在改变干衣机安装方式时，必须清洁线屑。
- 如果线屑过滤网损坏，联系当地接受过斐雪派克专业培训和支持的维修技术员安排更换新过滤网。切勿在线屑过滤网损坏或不安装线屑过滤网的情况下使用干衣机，否则会损坏干衣机。

### 防火

为了降低滚筒式干衣机火灾风险，应该遵循下列建议：

- 沾染或浸过植物油或食用油的衣物很容易发生火灾，不应该用滚筒式干衣机烘干。
- 有油污的衣物可能会自燃，尤其是暴露在像滚筒式干衣机这样的热源下时。在这些衣物受热之后，油污会发生氧化反应，氧化反应本身又会产生热量。如果热量散不出去，衣物会变得很烫直至起火燃烧。有油污的衣物堆放在一起不利于散热，会变成火灾隐患。
- 如果不得不把被植物油、食用油或护发油污染的衣物放入滚筒式干衣机烘干，必须先用热水加过量洗涤剂洗干净，这样可能降低火灾隐患，但不能彻底消除隐患。应该利用干衣机的冷却阶段让这些衣物的温度降下来。如果这些衣物很烫，把它们从干衣机里取出来之后不应该堆放在一起。
- 不应该用滚筒式干衣机烘干此前用可燃性液体或固体清洁、洗涤、浸泡或沾有可燃性液体或固体的衣物，例如汽油、柴油、干洗剂、植物油或食用油、丙酮、工业酒精、某些品牌的去污剂、松节油、腊和除腊剂、其他易燃物或易爆物。
- 切勿用滚筒式干衣机烘干没有洗过的衣物。
- 如果用工业化学品洗涤衣物，切勿用干衣机烘干。
- 不应该在滚筒式干衣机里使用柔顺剂或类似产品消除静电效应，除非这是柔顺剂产品制造商明确建议的做法。
- 不应该用干衣机烘干橡胶制品、海绵橡胶（乳胶泡沫）、衬有海绵橡胶垫的衣服或枕头、玻璃纤维、胶鞋、浴帽、婴儿防水饭兜和防水纺织品。这些材料受热时会发生自燃现象。
- 在用蒸汽清新程序处理没有洗过的衣物时，确保没有易燃物。

## 安全警告

---

### 报废处置

- 在处置旧电器时要特别小心避免发生危险。
- 在处置不再使用的干衣机时，建议你拆除门防止儿童爬进去出不来，并剪掉干衣机电源线。



# 控制面板

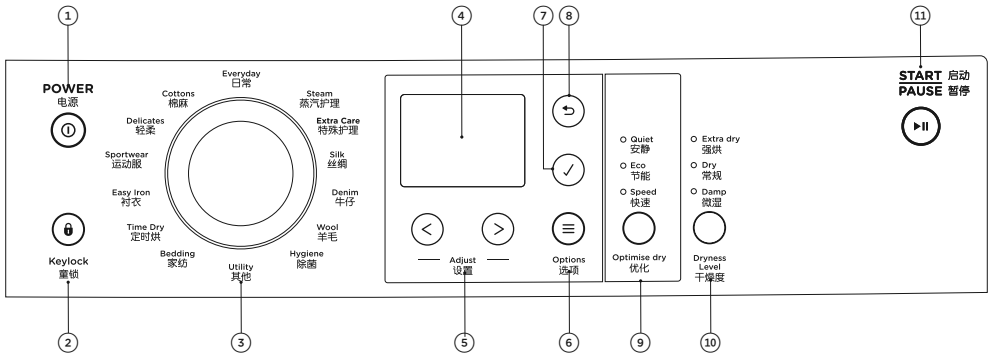

- |                              |   |
|------------------------------|---|
| ① 电源                         | 按此按钮 <b>接通/断开</b> 干衣机电源。  |
| ② 童锁                         | 按此按钮禁用控制面板上除 <b>电源按钮①</b> 之外的所有按钮，防止意外按按钮。  |
| ③ <b>SmartTouch™</b><br>控制旋钮 | 转动旋钮选择所需的烘干程序。 <ul style="list-style-type: none"> <li>• 所选烘干程序对应的红色LED指示灯亮。</li> </ul>  |
| ④ 数字显示器                      | 显示下列信息： <ul style="list-style-type: none"> <li>• 烘干程序图标和旋钮选择信息。</li> <li>• 烘干程序选项和机器设置。</li> <li>• 烘干进度。</li> <li>• 烘干程序预约时间。</li> <li>• 在检测到故障或发出警告时显示通知。</li> </ul> |
| ⑤ 设置                         | 按此按钮滚动显示烘干程序、烘干程序选项和设置， <b>延长或缩短</b> 预约时间。  |
| ⑥ 选项                         | 按此按钮显示烘干程序选项和干衣机设置。   |
| ⑦ 选择                         | 按此按钮接受所选选项或所作的更改，然后返回主屏幕。   |
| ⑧ 返回                         | 按此按钮退出当前屏幕，返回主屏幕。   |
| ⑨ 优化烘干                       | 按此按钮选择 <b>快速、节能或安静</b> 。  |
| ⑩ 干燥度                        | 按此按钮选择衣物干燥度。  |
| ⑪ 启动/暂停                      | 按此按钮启动或暂停所选烘干程序。  |

## 控制面板

### 定时程序

在选择定时程序时，机器在所选时间内烘干衣物，与衣物最初的湿度无关。必须在执行定时烘干程序过程中检查衣服，避免衣服过干。

#### 调节定时烘干时长：

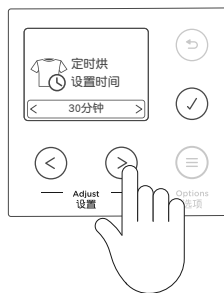

选择所需的程序。

按**设置按钮**<和>延长或缩短时间。

按**✓按钮**确认。

### 烘干进度

显示器显示所有程序的当前烘干阶段。

显示器还显示定时程序的剩余分钟数。对于自动程序，显示器显示**自动**。

### 童锁

#### 在干衣机通电时开关童锁：

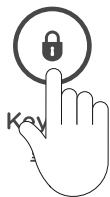

按住**锁**按钮3秒钟。

在激活童锁之后，**锁**图标亮。

## 控制面板

在激活童锁且干衣机断电时接通干衣机电源：



按**电源按钮**①，然后按住**童锁按钮**3秒钟。激活控制面板。现在可以选择烘干程序和选项。

如果在激活**童锁**之后按其他按钮，干衣机发出提示音，**童锁**图标闪烁。

如果在激活童锁之后想暂停干衣机：



如要在烘干过程中的任何时候暂停干衣机，按住**童锁按钮**3秒钟，然后按**暂停按钮**。

如果在激活童锁之后想断开干衣机电源：



按**电源按钮**①。

## 烘干程序

干衣机有很多烘干程序，可以满足你的干衣要求。选择与每次装的干衣量相适应的烘干程序，可以确保达到最佳烘干效果。

程序	子程序	用途	最大干衣量 (KG)	默认干燥度
日常	日常	适用于高温烘干混合衣物的烘干程序。	9	常规
	强力	适用于较长时间高温烘干耐磨衣物的烘干程序。	8	常规 强烘
棉麻	棉麻衣物	适用于高温烘干棉麻衣物的烘干程序。	9	常规
	浴巾	适用于高温烘干浴巾的烘干程序。	6	常规
轻柔	精细衣物	适用于低温烘干不耐热的精细衣物的烘干程序。	4	常规
	超柔	适用于超低温烘干不耐热的超精细衣物的烘干程序。	1	常规
健身服	健身服	适用于超低温烘干轻质化纤衣物的烘干程序。	2	常规
	运动服	适用于中温烘干运动服的烘干程序。	4	常规
	室外	适用于低温烘干高性能衣物和冲锋衣的烘干程序。	2	常规
衬衣	不适用	适用于中温烘干待熨烫衣物的烘干程序。自动选择除皱。	4	微湿 常规
定时烘干	不适用	用户可选择烘干时间的烘干程序。	9	不适用
家纺	床单	通过反转减少大件家纺缠绕的高温烘干程序。	4	常规 强烘
	大件	适用于中低温烘干大件衣物的烘干程序。	2	常规 强烘
其他	支架烘干	用户可选择烘干时间、利用烘干支架烘干无法翻滚的衣物的烘干程序。	3	不适用
	冷气	40分钟冷气烘干程序。	4	不适用
除菌	不适用	较长时间高温杀灭99.9%以上的细菌。	4	强烘
羊毛 <sup>1</sup>	不适用	低温烘干可机洗的羊毛衣物。	1	不适用
牛仔服	不适用	适用于中温烘干弹力牛仔服的烘干程序。	3	常规
丝绸	不适用	适用于超低温烘干丝绸衣物的烘干程序。	1	常规

## 烘干程序

程序	子程序	用途	最大干衣量 (KG)	默认干燥度
特殊洗护	运动鞋	用热风 and 烘干支架烘干运动鞋的定时烘干程序。	1-2双	不适用
	毛绒玩具	用热风烘干毛绒玩具的定时烘干程序。 切勿烘干有塑料、金属或电气元件的毛绒玩具。	1-4件	不适用
蒸汽护理	蒸汽清新	适用于干衣物去皱除味的烘干程序。	1-2件	常规
	预熨烫	适用于干衣物熨烫之前去皱的快速烘干程序。	1-2件	微湿

### <sup>1</sup> 羊毛衣物洗护

本干衣机羊毛烘干程序已获得国际羊毛局 (The Woolmark Company) 授权。根据衣物标签上的洗护说明以及本干衣机羊毛烘干程序说明, 可以对可机洗羊毛产品进行烘干。干衣机授权编号: M2018。



## 烘干准备工作

### 分拣衣物

把重量相近的衣服分拣在一起，它们的烘干时间大致相同。防止出现部分衣物过干，而其他衣物还是潮湿的情况。

如有可能，把深色衣物和白色/浅色衣物分开烘干，尤其是新衣物，可能出现掉色问题，尤其是在要使用预约烘干程序的情况下。

衣服洗涤标签注明面料类型和如何烘干衣服等重要信息。始终要遵循衣服标签上的建议。

衣物/烘干要求	建议的程序	备注
浴巾	浴巾	浴巾会产生大量线屑，最好单独烘干。
床单和枕头套	床单	确保扣好羽绒被套扣子/拉紧拉链，然后再放进干衣机。
大件衣物 — 羽绒被、睡袋和毯子	大件	每次只烘干一件大件衣物。
商务衬衫、裤子和其他易皱衣物	衬衣	自动选择 <b>除皱</b> ，有助于在烘干程序结束之后最大限度减少皱褶。
羊毛织物	羊毛	适用于烘干可机洗的羊毛衣物。
精细衣物	轻柔 超柔或支架 烘干	可以进一步降低干燥度至潮湿，或者用支架烘干程序烘干精细衣物。
牛仔服	牛仔服	把牛仔裤子翻出来有助于外观保持不变。与其他衣物分开烘干。
运动鞋和休闲鞋	运动鞋	在整个烘干过程中定期检查衣物。确保正确安装支架。
毛绒玩具	毛绒玩具	在整个烘干过程中定期检查衣物。用烘干支架烘干更精细的毛绒玩具。
帽子和其他异形物	支架烘干	在整个烘干过程中定期检查衣物。确保正确安装支架。
夹克	冲锋衣	把夹克里子翻出来有助于外观保持不变。与其他衣物分开烘干。
床上用品、茶巾、短袜、可重复使用的口罩	除菌	确保衣物耐热。

## 烘干准备工作

---

### 在把衣物放进机器之前

- 检查衣服口袋里是否有会损坏衣服或容易被干衣机缠住的物品。
- 扣上拉链、套圈锁眼和其他配件（即合上羽绒被套口子），并取下松脱的文胸钢线。这些东西可能会损坏干衣机和衣服。
- 把丝印衣服的里子翻出来防止丝印受损。
- （如果干衣机不设置为自动排水）检查线屑过滤网是否清洁，水箱是否空了。

### 把衣物放进机器

- 必须把衣服正确放入干衣机，才能最大限度地减少褶皱，并确保衣服均匀烘干。
- 在干衣机里给衣服留有足够大的自由翻滚空间。根据干衣服占用的空间确定要放入干衣机的衣服重量，而不是根据湿衣服占用的空间确定要放入干衣机的衣服重量。
- 把衣服抖开，然后逐件放入干衣机有助于衣服均匀烘干，减少相互缠结。
- 用**衬衣**程序和**除皱**选项烘干免熨衣物，可以减少褶皱和熨烫次数。在烘干程序结束之后尽快取出衣物晾晒可以减少熨烫次数。

### 烘干时间

- 一次烘干极少量衣服效率太低。尝试一次烘干中等重量的衣服或大量衣服。
- 厚重衣物（浴巾和法兰绒床单）的烘干时间比轻薄衣物（化纤、涤棉床单和衬衫）的烘干时间长。
- 洗衣机用与衣物类型相适应的最高脱水速度脱水，可以缩短烘干时间。
- 在烘干过程中检查大件衣物确保均匀烘干衣物，必要时暂停干衣机重新放置衣物。

### 线屑

部分衣物容易掉毛，掉下来的线屑会粘在其他衣物上。始终要分开烘干容易掉毛的衣物和容易粘毛的衣物。

容易掉毛的衣物	容易粘毛的衣物
浴巾	化纤，例如摇粒绒
法兰绒床单	灯芯绒
	涂棉

精细衣物或容易受损的衣物（例如尼龙袜、精细织物、精细绣品）应该用**轻柔**、**超柔**、**丝绸**或**羊毛**程序单独烘干，如果不希望翻滚衣物，用**支架烘干**程序烘干。睡袋和其他羽绒衣物应该用**大件**程序烘干。

## 烘干准备工作

### 烘干支架

干衣机在出厂前安装了烘干支架。很多衣物可以放在烘干支架上烘干，例如帽子、运动鞋和毛绒玩具不耐翻滚，可以放在烘干支架上烘干。

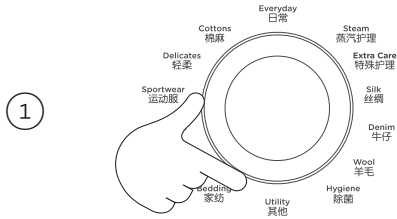

干衣机在出厂前安装了烘干支架。

在使用烘干支架时，必须选择合适的程序：

**支架烘干、运动鞋或毛绒玩具。**

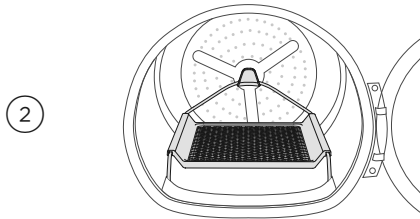

如要取出烘干支架，让支脚脱离线屑过滤网上的卡槽，然后慢慢把它从滚筒里取出来。



## 快速使用

在每次把衣物放进机器之前，检查并清洁线屑过滤网和冷凝器过滤网，然后把过滤网装回原位。在使用干衣机之前，确保水箱是空的，或者排水管安装牢固。

分拣衣物并放进干衣机滚筒，确保衣物不妨碍关门，然后关门（你会听到关门咔嚓声）。

①



按**电源按钮**①启动干衣机。

②

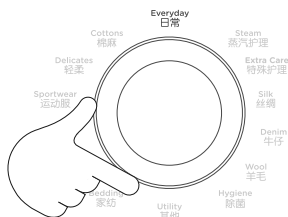

转动SmartTouch™控制旋钮选择所需的烘干程序。  
在转动旋钮时，红色LED指示灯亮说明选择了哪个程序。

③

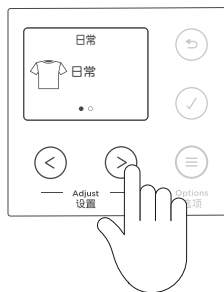

屏幕显示所选程序特定的信息。  
如要选择子程序，按**设置按钮**<或>滚动显示子程序。

④



在选择烘干程序之后，屏幕显示**立即开始**，表示可以开始烘干程序了。

4



如果想稍后执行烘干程序，可以按**设置按钮**>设置预约时间。

5



按**▶||**按钮开始执行程序。

如果在烘干程序开始之后要更改程序或选择不同的选项，按**▶||**按钮，然后选择新程序。

按**▶||**按钮重新启动干衣机执行新程序和/或设置。

在烘干程序结束时，干衣机发出提示音，然后自动断开电源。如果选择了**除皱**选项，干衣机定期旋转滚筒，最大限度地减少衣物褶皱。

如果要在烘干程序结束之前停止干衣机，必须立刻取出干衣机里的衣服，并抖开衣服冷却降温。切勿让衣服留在干衣机里，切勿放在洗衣篮里裹成一团。滚筒和衣物可能很烫，务必小心。

## 烘干程序选项

### 选项

所有烘干程序默认的参数设置是基于负载烘干的平均水平。可以调节和定制烘干选项，创建自己所需的烘干程序。



### 除皱

在程序结束时，滚筒定期旋转，最大限度地减少衣物褶皱。如果在程序结束之后不能及时取出衣物，此功能特别有用。

- 开设置让**除皱**功能工作1小时。
- **超长**设置让**除皱**功能工作24小时。
- 如要在**除皱**过程中取出衣物，按▶|II按钮。

选项：**关**（默认）、**开**、**超长**



### 微湿信号

当衣物达到微湿时，干衣机发出提示音提醒你取出衣物。干衣机发出提示音提醒你取出衣物，然后继续烘干剩余衣物，直到剩余衣物达到所选干燥度。

- 如果在**设置**部分把**提示音**设置为**关**，不能使用此选项，参看**干衣机设置**部分。

选项：**关**（默认）、**开**

# 烘干程序选项

## 更改烘干程序选项

1

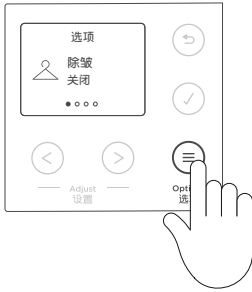

按**选项**按钮三，屏幕显示默认烘干程序选项。

2



按**设置**按钮<或>滚动显示其他选项。

3

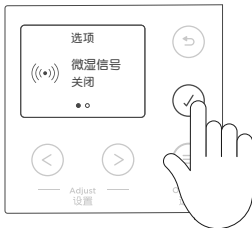

按**✓**按钮选择选项并启用编辑。

4

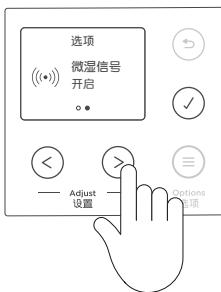

按<**按钮**或>按钮编辑所选选项，然后按**✓**确认。

## 定制烘干程序

### 预约

可以延迟烘干程序开始执行时间，延迟范围为15分钟到12小时。可以用此功能让干衣机在你下班回家时烘好衣物。

1



按**设置按钮**>延长预约时间，按<按钮缩短预约时间，也可以取消**预约**。

2



按**▶||**按钮确认选择，开始倒计时。显示器屏幕显示到开始执行程序时的时间。

避免用**预约**功能烘干易掉色的潮湿衣物，否则可能会造成掉色。

### 干燥度

○ Extra dry  
强烘

● Dry  
常规

● Damp  
微湿



Dryness  
Level  
干燥度

当干衣机检测到衣服已烘干到所选的干燥度时，干衣机自动结束烘干程序。

用两个指示灯说明干燥度，例如达到**微湿**设置时，**常规**指示灯和**微湿**指示灯同时亮。

可以选择五种从**微湿**到**强烘**的干燥度。可以根据自己希望的衣物干燥度，更改干燥度默认设置。

### 优化烘干

干衣机有三种优化烘干模式：**快速**、**节能**和**安静**，可以降低噪音，节省水电或节省时间。每次只能选择一种模式。由于衣物洗护要求不同，并非所有程序都可以使用所有选项。**日常**、**棉麻**、**强力**和**浴巾**程序可以使用这些烘干模式。

### 快速

这个特别功能既达到良好烘干效果，又缩短烘干程序执行时间。

请注意有很多因素会影响烘干程序节省的时间，包括干衣量、所选烘干程序和衣物分布情况。

### 节能

使用**节能**模式省电。选择**节能**模式稍稍降低烘干温度。

### 安静

在夜晚烘干衣物或讨厌噪音时，使用**安静**模式。此模式降低风扇速度，进而降低噪音。在选择**安静**模式之后，在程序结束时不发出提示音。

### 设置收藏

在使用几次干衣机之后，你可能会发现自己喜欢在某些烘干程序中使用某些选项。可以设置干衣机，让它记住你希望每个烘干程序使用的烘干选项。例如你可能想设置**日常**烘干程序默认**强烘**，或者设置**强力**程序使用**安静**或**快速**。可以采用两种方法**收藏**烘干程序。

在程序结束时

- ①

显示器显示所用的程序、完成状态和**是否收藏?**。
- ②

如要接受，按✓按钮。
- ③

显示器显示设置已保存。此程序现在显示♥图标。

## 利用选项

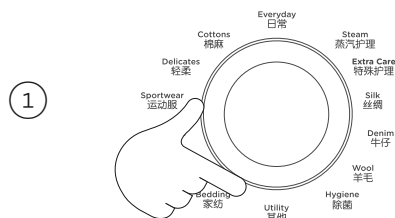

转动控制旋钮选择程序。

选择程序开始时间（立即开始或预约时间）。

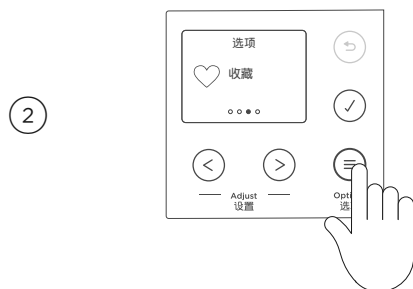

按设置按钮<或>滚动显示选项三，然后选择收藏。按✓按钮编辑。



按保存按钮，然后按✓按钮确认。



显示器显示设置已保存。此程序现在显示♥图标，表示此程序已收藏。

可以选择收藏选项菜单上的**是否取消**选项删除收藏，也可以按设置菜单上的**恢复出厂设置**选项删除收藏。选择**恢复出厂设置**，把收藏和其他所有已保存的设置恢复到出厂默认设置。



# 干衣机设置

## 设置

### 程序信息

#### 开启

● ○ ○ ○ ○ ○ ○ ○

#### 程序信息

显示程序用途信息。

设置：**开**（默认）、**关**

## 设置

### 提示音

#### 开启

○ ○ ● ○ ○ ○ ○ ○

#### 提示音

开关声音。

- 按钮提示音。
- 在程序结束时发出一串提示音，提醒你干衣程序结束了。

设置：**开**（默认）、**关**

## 设置

### 屏幕亮度

#### 中

○ ○ ○ ● ○ ○ ○ ○

#### 屏幕亮度

调节数字显示器屏幕亮度。

设置：**低**、**中**（默认）、**高**

## 设置

### 筒灯

#### 自动

○ ○ ○ ○ ● ○ ○ ○

#### 筒灯

开关筒灯。

- 在接通干衣机电源时，LED照明灯亮，然后自动熄灭。
- 照明灯在程序结束时亮，便于你取出衣物。

设置：**自动**（默认）、**关**

## 设置

### 用户提示

#### 开启

○ ○ ○ ○ ○ ● ○ ○

#### 用户提示

开/关与警告或故障无关的用户提示。

设置：**开**（默认）、**关**

# 干衣机设置

## 编辑设置

可以用干衣机**设置**把提示音、筒灯、屏幕亮度、用户提示和出厂恢复的默认设置调节为自己喜爱的设置。

## 更改设置

1

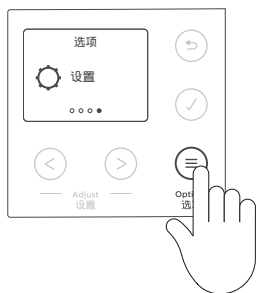

按**选项**按钮三，按**设置**按钮<和>滚动显示**设置**，然后按**✓**按钮确认。

2

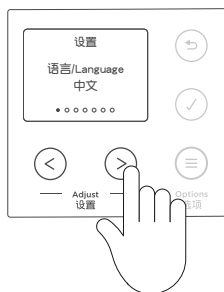

按**设置**按钮<或>滚动显示**设置**列表。按**✓**按钮选择和编辑。

按**设置**按钮<或>选择，按**✓**按钮确认。

选择**恢复出厂设置**，把**收藏**和其他所有已保存的设置恢复到出厂默认设置。

### 在使用干衣机之后

- 把干衣机电源插头从电源插座上拔下来。
- 擦拭门，除去上面的所有冷凝水和异物。
- 清洁线屑过滤器和冷凝器过滤网，并倒空水盒（如果干衣机不设置为自动排水）。

### 清洁干衣机控制面板和其他外表面

用柔软湿抹布擦拭所有表面，然后用干抹布擦干。避免使用化学清洁剂或擦洗剂，否则会损坏干衣机上的油漆和塑料表面。

### 清洁干衣机内部

必须不定期清洁干衣机内部。如果滚筒上附着有任何残留物或线屑，除去残留物或线屑，然后用湿抹布擦拭滚筒。切勿把任何金属件放在滚筒里，否则金属件可能会生锈玷污滚筒。

### 清洁过滤网

#### 清洁门上的线屑过滤网

衣服在穿着和洗涤过程中通常会起毛。线屑过滤网收集衣服在烘干过程中掉的纤维（线屑）。

必须在每次烘干衣服之后清洁门上的线屑过滤网，如果任其聚集在干衣机内部或周围，可能会变成火灾隐患。

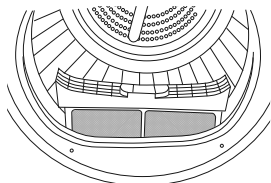

门上的线屑过滤网位于门上（底部）。

### 清洁门上的线屑过滤网：

①

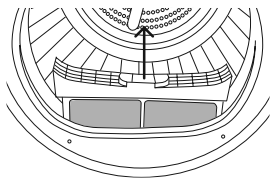

打开干衣机门。

把线屑过滤网从过滤网卡槽上拉起来卸下。

②

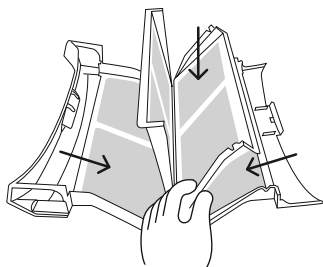

打开过滤网，然后用手或软抹布擦干净表面。

合上线屑过滤网，然后把它放回卡槽里。确保在使用干衣机之前把过滤网正确放回原位。

### 清洁冷凝器过滤网、泡棉过滤网和蒸发器盘管

为了让干衣机保持最佳烘干效果，必须清洁冷凝器过滤网、泡棉过滤网和蒸发器盘管。

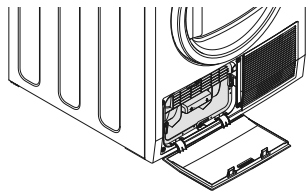

#### 冷凝器过滤网

冷凝器过滤网位于门左下角下面。

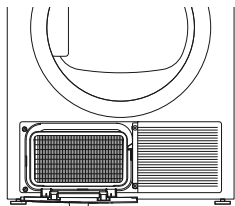

#### 蒸发器翅片

蒸发器盘管位于冷凝器过滤网后面。

### 清洁冷凝器过滤网：

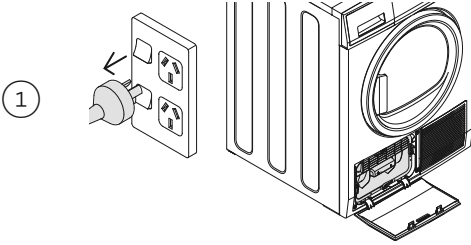

断开电源，然后把电源插头从电源插座上拔下来。

打开冷凝器过滤网盖子。

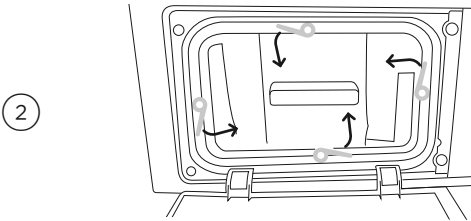

转动四个冷凝器锁杆90度角拉出冷凝器过滤网。

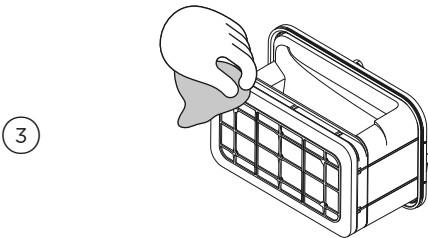

用手、抹布或带缝隙吸嘴的吸尘器清除过滤网表面聚集的线屑。

### 清洁泡棉过滤网：

①

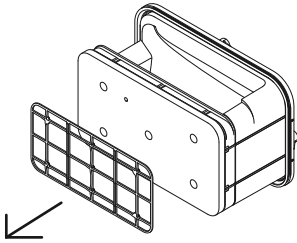

拆卸冷凝器过滤网上的泡棉过滤网固定支架。

②

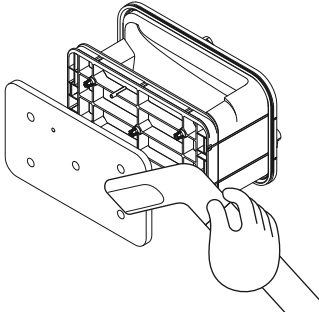

取下泡棉过滤网，然后用带缝隙吸嘴的吸尘器吸走上面的线屑。

③

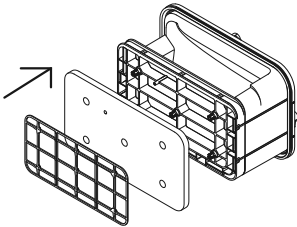

重新安装泡棉过滤网，然后用支架固定泡棉过滤网。

应该定期更换冷凝器泡棉过滤网，干衣机随机提供三个泡棉过滤网。可以在Fisher&Paykel.com上购买备用泡棉过滤网，也可以向接受过斐雪派克专业培训和支持的维修技术员购买备用泡棉过滤网。

### 清洁蒸发器盘管：

在拆卸冷凝器过滤网之后，可以看到蒸发器盘管。

**有割伤危险。**蒸发器表面边沿很锋利，接触蒸发器可能会造成人身伤害。在清洁蒸发器盘管时务必小心，手指和其他身体部位始终要远离锋利边沿。

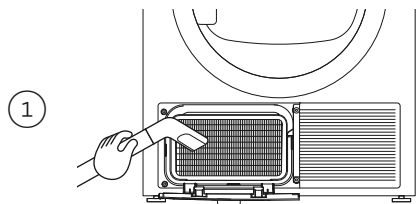

如果蒸发器盘管表面脏，用带除尘刷或缝隙吸嘴的吸尘器仔细清洁蒸发器盘管表面。动作要轻柔，切勿弄弯精细金属散热片。

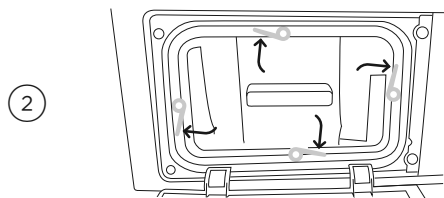

重新安装冷凝器过滤网。

转动四个冷凝器过滤网锁杆锁紧冷凝器过滤网。确保锁杆锁牢。

合上冷凝器过滤网盖子。

## 干衣机保养

### 清洁传感器

干衣机内部有多个传感器检测衣物是否烘干了。必须定期清洁这些传感器（建议每年清洁四次）。

### 清洁传感器：

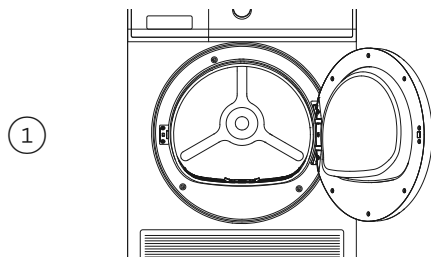

打开干衣机门。如果干衣机刚完成烘干程序，让干衣机冷却降温。

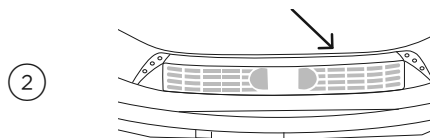

找到线屑过滤网后面的金属传感器。

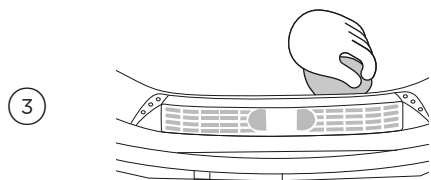

用软抹布蘸醋擦拭传感器，然后用柔软干抹布擦干。



### 倒空水箱

在烘干过程中，蒸汽冷凝成水流入干衣机左上角的水箱。必须在每次烘干衣服之后倒空水箱。

如果水箱在烘干过程中满了，干衣机暂停烘干衣物，屏幕显示用户提示信息，并发出提示音提醒你。

### 倒空水箱：

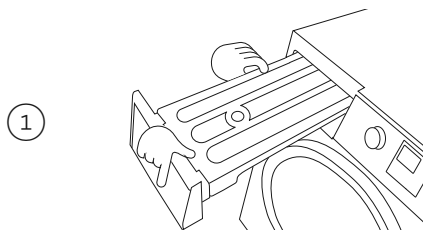

握住水箱手柄慢慢向外拉出水箱。在取出水箱时让水箱保持水平状态，防止水洒出来。

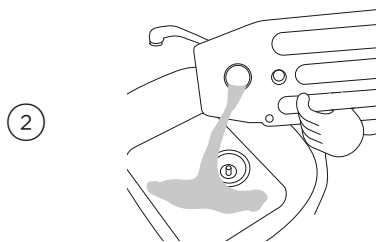

把水倒入水池或水桶，然后把水箱放回原位。

**切勿在不安装水箱的情况下使用干衣机，除非安装了排水管。**

如果设置了排水管自动排水，不需要倒空水箱。

## 在致电寻求服务之前

### 用户警告

干衣机可以诊断自身发生的很多问题。当机器发生你可以自行解决的问题时，发出连续提示音并显示用户提示信息。可以按控制面板上的任何按钮停止提示音。切勿在停止提示音之后尝试继续执行烘干程序。必须解决干衣机提示你的问题。

在打电话寻求服务之前先阅读下表。

提醒	解决办法
童锁启用	按住  按钮3秒钟停用童锁。
清洁过滤网和蒸发器盘管	清洁线屑过滤网和冷凝器过滤网，用吸尘器仔细清洁蒸发器盘管。 检查线屑过滤网或冷凝器过滤网是否损坏。 检查是否有其他物体粘在过滤网或蒸发器盘管上妨碍气流循环。 检查过滤网是否正确安装在干衣机里。
水盒	检查水盒是否满了。 倒空水盒。 如果使用排水管，检查水盒或排水管是否阻塞。 检查排水管是否固定在机器背面，是否打结或被压扁。
门未关好	关上门，然后按▶ ▶按钮。 尝试再次打开门，然后关上门。 重新摆放衣物，确保衣物正确放入滚筒里，突出衣物不妨碍关门。
洗衣房温度太低，干衣机无法正常工作。	室内温度太低，热泵系统无法有效运转。为了避免效率降低，要确保室内温度超过5度。
已达到最长程序执行时间	达到最长程序执行时间的原因很多，参看 <b>故障排除</b> 和 <b>干衣机烘干时间太长</b> 部分了解可能的原因和解决办法。

在排除故障之后，用户提示信息提示你可以正常使用干衣机了。如果仍然有问题，联系当地接受过斐雪派克专业培训和支持的维修技术人员安排维修事宜。

## 故障代码

---

当机器发出连续提示音时，控制面板上的所有指示灯熄灭，显示器显示一个数字，说明机器发生故障。如果干衣机发生故障，自动进入此模式。控制面板显示器显示**故障**字样，后跟一个数字。可以按任何按钮并执行下列步骤停止提示音：

- ① 关闭干衣机电源，拔掉插头。
- ② 等待1分钟再接通电源。
- ③ 检查干衣机安装是否正确，参看**安装指南**。
- ④ 取出干衣机里的衣物再试一次。
- ⑤ 执行**定时烘干**程序，例如**定时烘干30**分钟。
- ⑥ 如果再次发生故障，重复第①步和第②步。
- ⑦ 如果干衣机仍然不工作，联系当地接受过斐雪派克专业培训和支持的维修技术人员安排维修事宜，参看**在致电寻求服务之前**部分。在打电话之前记录显示器显示的故障代码和干衣机序列号（位于干衣机背面，打开门也能看到玻璃下面的序列号）。故障代码会告诉维修技术人员可能发生了什么故障。

如果一直显示故障代码，仍然可以按**电源按钮①**断开干衣机电源。

## 故障排除

下面列出在使用干衣机时可能遇到的问题，以及有助你解决问题的建议。如果仍然有问题，请联系当地接受过斐雪派克专业培训和支持的维修技术人员。

问题	可能的原因	解决办法
按电源按钮①并不接通干衣机电源	家里发生供电故障。	尝试插入另一个电源插座。
干衣机不加热	水盒满了。 干衣机程序进入了 <b>冷却</b> 阶段。	参看 <b>倒空水盒</b> 部分。 检查进度指示灯，冷却指示灯或结束指示灯是否亮？参看 <b>控制面板</b> 部分。
按▶II按钮并不开始执行烘干程序	干衣机门没有关好。 干衣机是否显示用户警告或故障代码？ 水盒满了，或者水盒没有安装好。 干衣机里的衣物太多。 设置了 <b>预约</b> 功能。 <b>启用了童锁</b> 。	打开门，然后关上门。检查线屑过滤网安装是否正确，是否有衣物妨碍关门。 参看 <b>用户警告</b> 部分和 <b>定制烘干程序</b> 部分。 参看 <b>倒空水盒</b> 部分。确保正确安装水盒。 取出干衣机里的部分衣物。 参看 <b>预约</b> 部分了解详情。 按住Ⓜ按钮3秒钟禁用童锁。
干衣机不断停止和启动	选择了 <b>除皱</b> 选项。	参看 <b>用户警告</b> 部分了解详情。
干衣机中途停机	停电。 暂停了干衣机。 干衣机门打开了。 在使用 <b>支架烘干程序</b> 时，衣物从支架上掉落。	按 <b>电源按钮①</b> 重新启动所选程序。 按▶II按钮重新执行程序。 确保关好门。 确保支架安装正确（参看 <b>烘干支架</b> 部分），把掉落的衣物重新放到支架上。

## 故障排除

问题	可能的原因	解决办法
干衣机烘干时间太长 烘干效果不好	给衣物选择的烘干程序不适合。	给衣物选择适合的程序。参看 <b>烘干支架</b> 部分。
	给衣物选择的烘干程序不适合。	选择较高的干燥度。参看 <b>线屑</b> 部分。
	干衣机烘干程序烘干的衣物太多。	某些烘干程序的最大干衣量较小。参看 <b>烘干支架</b> 部分。
	线屑过滤网、冷凝器过滤网、泡棉过滤网或蒸发器盘管阻塞。	尝试把衣物一分为二，每次烘干一半。 清洁线屑过滤网、冷凝器过滤网、泡棉过滤网和蒸发器盘管。 如果仍然有问题，可能需要更换泡棉过滤网，参看 <b>清洁泡棉过滤网</b> 部分。
	水盒满了。	参看 <b>倒空水盒</b> 部分。
	环境条件可能影响干衣机正常工作。	尤其是在冷热条件下，干衣机烘干时间较长，烘干效率降低。 确保干衣机安装在通风良好的无尘环境下。切勿在关闭的门后使用干衣机（例如在橱柜内部）。
	在程序开始时，衣物湿度过大。	在把衣物放进干衣机之前尽量甩干，例如在合适的情况下给洗衣机选择较高脱水转速。
	在程序开始时，衣物处于微湿状态。	如果衣物部分晾干了，例如洗好后晾在晾衣绳上，用 <b>定时烘干</b> 程序烘干衣物，密切留意衣物干燥度。
	干衣机不正常排水。	检查排水管（如果连接了）是否阻塞或损坏。可能需要打电话安排维修事宜，参看 <b>在致电寻求服务之前</b> 部分。
	衣物缠绕在一起。	尝试把衣物分开，每次烘干同类衣物。参看 <b>把衣物放进干衣机</b> 部分了解详情。

## 故障排除

问题	可能的原因	解决办法
干衣机不排水	排水管没有接到水盒上。	确保正确连接排水管。参看 <b>安装指南</b> 了解如何连接排水管。
	没有正确安装水盒。	确保正确安装水盒。
	排水管或下水管阻塞或损坏。	检查排水管（如果连接了）和下水管是否阻塞或损坏。
衣服太烫或损坏	给衣物选择的程序不适合。	确保给衣物选择合适的程序。参看 <b>烘干支架</b> 部分。
	在程序冷却阶段结束之前取出干衣机里的衣物。	如果在冷却阶段结束之前从干衣机里取出衣物，但不及及时抖开衣物让凉风冷却降温，可能会损坏衣物。
干衣机发出提示音，数字显示器显示代码	干衣机发生故障。	尝试断开干衣机电源，等待1分钟再接通干衣机电源。参看 <b>定制烘干程序</b> 部分。
干衣机下面流出少量污水	水盒没有安装好。	确保正确安装水盒。
	可能需要倒空水盒。	参看 <b>倒空水盒</b> 部分。
	水盒可能损坏了。	检查水盒是否有损坏迹象。
	排水管干衣机端可能没有连接好。	确保正确连接排水管。参看 <b>安装指南</b> 了解如何连接排水管。
	排水管可能损坏了。	检查排水管是否损坏。
	排水管从下水管里脱出来。	确保固定好排水管。有时排水管会发生移位，导致水排到地上。
	下水管可能阻塞了。	检查下水管是否阻塞。
	干衣机门没有关好，影响密封性能。	确保关好干衣机门，没有东西妨碍开门。
进水管没有拧紧。	检查进水管，必要时拧紧接头。	

## 故障排除

问题	可能的原因	解决办法
在烘干程序结束时，滚筒里残留少量水	可能需要倒空水盒。	参看 <b>倒空水盒</b> 部分。
	环境条件可能影响干衣机正常工作。	如果环境条件特别湿热或寒冷，蒸发的水分可能会在滚筒里或门里面再次凝结成水珠。
噪声	干衣机里的衣物太多。	取出干衣机里的部分衣物。
	干衣机发生故障。	连续发出提示音或音乐声，显示器显示一条消息。参看 <b>定制烘干程序</b> 部分。
	在烘干程序结束时发出提示音。	可以关闭程序结束提示音。参看 <b>干衣机设置</b> 部分。
	干衣机没有正确调平。 干衣机发出异常响声。	参看 <b>安装指南</b> 了解如何调平机器。 在烘干程序开始时，压缩机通电工作，干衣机可能会发出异常响声。这是正常现象。
振动	干衣机安装表面不稳。	确保干衣机安装在平整的稳定表面上。 参看 <b>安装指南</b> 了解如何调平机器。
	干衣机不处于水平状态。	确保正确调平干衣机。参看 <b>安装指南</b> 了解如何调平机器。
	干衣机里的衣物太多。	取出干衣机里的部分衣物。
衣物皱褶	给衣物选择的程序不适合。	选择 <b>衬衣</b> 程序减少皱褶。
	干衣机里的衣物太多。	取出干衣机里的部分衣物。
	给衣物选择的 <b>干燥度</b> 太大。	选择较小的 <b>干燥度</b> 。
	没有选择 <b>除皱</b> 选项。	选择 <b>除皱</b> 选项，在烘干程序结束之后继续翻滚衣物。参看 <b>用户警告</b> 部分。
掉色	没有在烘干之前分拣白色/浅色衣物和深色衣物。	切记在把衣物放进干衣机之前分拣白色/浅色衣物和深色衣物。
	在烘干之前，湿衣物在干衣机里的滞留时间过长。	参看 <b>分拣衣物</b> 部分了解如何防止掉色。

## 故障排除

问题	可能的原因	解决办法
掉毛	没有清洁或安装线屑过滤网。	确保在执行每个程序之后清洁线屑过滤网，并正确安装线屑过滤网。 参看 <b>清洁过滤网</b> 部分。
	衣物分拣错误。	分开烘干容易掉毛的衣物和容易粘毛的衣物。每次烘干颜色相近的衣物，例如浅色衣物一起烘干，深色衣物一起烘干。 参看 <b>分拣衣物</b> 部分和 <b>线屑</b> 部分。
	衣物过干。	干衣机里的衣物烘得过干会导致衣物粘毛。使用自动检测程序；如果使用定时烘干程序，确保检查衣物避免烘得过干。 参看 <b>烘干支架</b> 部分。
	最近用干衣机烘干过新衣物。	清洁线屑过滤网，然后用 <b>冷气</b> 程序清除干衣机里的残余线屑。
	新浴巾或法兰绒床单会在干衣机里留下线屑，可以在取出衣物后清除线屑。	
衣物破损	没有遵守洗涤标签上的说明。	遵守衣物洗涤标签上的说明。
	给面料类型选择的 <b>烘干程序</b> 不适合。	确保给面料类型选择适合的 <b>烘干程序</b> 。 参看衣物洗涤标签上的说明。参看 <b>烘干支架</b> 部分。
	衣物上或衣物内有金属件。	拉紧衣物拉链，扣好扣子，然后再放进干衣机。
	没有分拣衣物，或者给面料类型选择的程序不合适。	每次烘干同类衣物。确保选择适合的程序。参看 <b>烘干支架</b> 部分。
	在使用 <b>支架烘干</b> 程序时，衣物从支架上掉落。	确保支架安装正确（参看 <b>分拣衣物</b> 部分和 <b>烘干支架</b> 部分），每次只在支架上放一两件衣物。
	使用了 <b>定时烘干</b> 程序，但没有在程序执行过程检查衣物干燥度。	在使用定时烘干程序时，确保检查衣物干燥度，避免衣物烘得过干。



## 故障排除

问题	可能的原因	解决办法
衣物缠绕	在放衣物过程中没有分拣衣物。	尝试把大件衣物和小件衣物分开烘干。
	衣物放进干衣机的方法不当。	把衣物逐件放进干衣机。切勿把折叠衣物放进干衣机。
	程序选项错误。	尝试用 <b>衬衣</b> 程序烘干衬衣，用 <b>床单</b> 程序烘干床单。参看 <b>烘干支架</b> 部分。
	干衣量太大。	尝试减少干衣量。某些烘干程序的最大干衣量较小。参看 <b>烘干支架</b> 部分。
	精细衣物没有用 <b>支架烘干</b> 程序烘干。	用 <b>支架烘干</b> 程序烘干连裤袜、文胸和其他容易相互缠绕的所有精细衣物。
	床单和羽绒被套尺寸大，很容易缠绕在一起。	把床单和羽绒被套与其他衣物和浴巾分开烘干。确保在烘干羽绒被套之前扣好扣子/拉紧拉链。如果缠绕严重，尝试在烘干床单时放一条打成结的浴巾。

## 电器数据

---

### DH9060FS1规格

容量*	9Kg
净重	53Kg
毛重	60Kg
防水等级	IPX4
制冷剂	R134A
制冷剂加注量	240g

\* 指的是干衣机一次可以烘干的衣物的最大干重。

可以在**安装指南**上找到电器尺寸、电源和供水详细信息。

此电器符合下列标准规定的要求：

GB 4706.1 — 家用和类似用途电器 — 安全 — 第1部分：通用要求。

GB 4706.20 — 家用和类似用途翻滚式干衣机的特殊要求。

## 有害物质声明

此符号说明所有密封电器及其零部件的环保使用期，除非另外标注。某些零部件（例如电池模块）的环保使用期不相同，需另行标注。只有在用户指南规定的条件下使用电器，环保使用期才有效。



零部件名称	有害物质					
	铅 (Pb)	汞 (Hg)	镉 (Cd)	六价铬 (Cr (VI))	PBB*	PBDE**
电源	○	○	○	○	○	○
控制板	X	○	X	○	○	○
压缩机电机	X	○	X	○	○	○
排水泵	X	○	○	○	○	○
定时器开关	○	○	X	○	○	○
冷凝器蒸发器	○	○	○	○	○	○
照明灯	○	○	○	○	○	○
电容器	○	○	○	○	○	○
加热管	X	○	X	○	○	○
盖子、滚筒、通风管	○	○	○	○	○	○
包装和标签	○	○	○	○	○	○
其他	○	○	○	○	○	○

\* 多溴联苯  
\*\* 多溴联苯醚

○ 此有害物质低于GB/T26572规定的上限。  
X 此有害物质超过GB/T26572规定的上限。



### 访问保修和服务指南

用智能手机扫描二维码访问保修及预订维修事宜，也可以登录  
<https://www.fisherpaykel.com/cn/help-and-support>

填写并妥善保存供以后参考：

型号 \_\_\_\_\_

序列号 \_\_\_\_\_

购买日期 \_\_\_\_\_

购买人 \_\_\_\_\_

经销商 \_\_\_\_\_

县市 \_\_\_\_\_

乡镇 \_\_\_\_\_

国家 \_\_\_\_\_

**FISHERPAYKEL.COM**

© Fisher & Paykel Appliances 2021. 版权所有。

本指南所述的型号并非在所有市场上销售，随时会有变动。

本指南所述的产品规格适用于截止到发行之日所销售和描述的特定产品型号。本公司秉承不断改进产品之政策，上述规格可能随时会有变动。

如要详细了解本国销售的型号和规格，请访问公司网站，也可以联系当地的斐雪派克经销商。

**428287A 2021年5月**