

FISHER & PAYKEL

LAVE-VAISSELLE

ENCASTRABLE

Modèles DW24UT2I2

GUIDE D'UTILISATION

US CA

431046A 11.22

TABLE DES MATIÈRES

Consignes de sécurité et mises en garde	5
Première utilisation	8
Suggestions pour le chargement	11
Programmes de lavage	12
Options de modification de lavage	13
Réglage d'un lavage	14
Connexion Wi-Fi et mode de commande à distance	16
Mise en marche différée	17
Verrou des touches	18
Désinfection	19
Préférences	20
Détergent	22
Produit de rinçage	24
Caractéristiques de la grille	25
Entretien	27
Dépannage	31
Codes d'erreur	35
Guide de garantie et d'entretien du fabricant	37

Enregistrement

Pour enregistrer votre produit, visitez notre site Web : fisherpaykel.com/register

LISEZ ET CONSERVEZ CE GUIDE

Lors de l'utilisation de votre lave-vaisselle, veuillez suivre les consignes de sécurité de base, notamment :

Généralités

- Il importe de suivre les directives comprises dans le présent guide afin de réduire le risque d'incendie ou d'explosion, ou prévenir tout dommage matériel, toute blessure ou toute perte de vie.
- Utilisez le lave-vaisselle uniquement aux fins prévues dans ce guide d'utilisation.
- Cet appareil est conçu pour une utilisation domestique et d'autres applications semblables, telles que :
 - espace de cuisine pour le personnel dans les ateliers, bureaux et autres environnements de travail
 - maisons de ferme
 - utilisation par les clients dans les hôtels, motels et autres environnements résidentiels
 - environnements de type gîte touristique ('bed and breakfast').
- Les lave-vaisselle résidentiels certifiés NSF 184 ne sont pas conçus pour les établissements alimentaires titulaires d'une licence.
- Utilisez uniquement des détergents ou produits de rinçage recommandés pour les lave-vaisselle domestiques et veillez à les garder hors de la portée des enfants. Veillez à ce que le distributeur de détergent soit vide à la fin de chaque programme de lavage.
- Lors du chargement des articles à laver, placez les articles tranchants de manière à ce qu'ils ne risquent pas d'endommager le lave-vaisselle et placez les couteaux tranchants avec le manche vers le haut pour réduire le risque de blessure ou de coupure.
- Ne touchez pas à la plaque de filtration dans la base du lave-vaisselle pendant l'utilisation ou immédiatement après, car elle pourrait être brûlante.
- Faites fonctionner votre lave-vaisselle uniquement lorsque tous les panneaux du bâti sont correctement installés.
- Ne modifiez pas les commandes de réglage.
- Ne vous assoyez ou ne montez pas dans la porte ou la grille à vaisselle du lave-vaisselle ou sur celles-ci, et ne les utilisez jamais de façon abusive.
- Ne laissez pas la porte ouverte, car elle pourrait vous faire trébucher.
- Les grilles pour tasses rabattables sont conçues pour soutenir les tasses, les verres et les ustensiles de cuisine. Ne vous appuyez pas sur les grilles pour tasses rabattables et ne les utilisez pas pour soutenir votre poids.
- Pour réduire le risque de blessure, ne permettez pas aux enfants de jouer à l'intérieur du lave-vaisselle, ni sur celui-ci.
- Dans certaines conditions, il est possible qu'un système de chauffe-eau produise de l'hydrogène s'il n'est pas utilisé pendant deux semaines ou plus. **L'HYDROGÈNE EST UN GAZ EXPLOSIF.** Si le système d'eau chaude n'a pas été utilisé durant deux semaines ou plus, ouvrez tous les robinets d'eau chaude et laissez l'eau s'écouler de chacun d'eux pendant plusieurs minutes avant d'utiliser le lave-vaisselle. Ceci permettra de libérer tout l'hydrogène accumulé. Comme le gaz est inflammable, veillez à ne pas fumer ni utiliser une flamme nue pendant ce temps.
- Retirez la porte du compartiment de lavage au moment de vous départir de votre ancien lave-vaisselle ou de mettre celui-ci au rebut.
- Certains détergents pour lave-vaisselle sont très alcalins. Il peut être extrêmement dangereux de les avaler. Évitez tout contact avec la peau et les yeux et éloignez les enfants du lave-vaisselle lorsque la porte est ouverte.
- Le lave-vaisselle doit être utilisé avec la plaque de filtration, le filtre et les bras gicleurs installés. Pour identifier ces pièces, reportez-vous à 'Entretien'.

CONSIGNES DE SÉCURITÉ ET MISES EN GARDE

- Lorsque le lave-vaisselle n'est pas utilisé pendant de longues périodes, coupez l'alimentation en eau et en électricité.
- Veillez à ne pas charger de vaisselle qui pourrait empêcher la porte de se fermer.
- Le nettoyage et l'entretien ne doivent pas être effectués par des enfants sans supervision.
- Ne permettez pas aux enfants de jouer sur, dans ou avec l'appareil, ni avec un quelconque appareil mis au rebut.
- Les appareils électroménagers ne sont pas conçus pour être utilisés par des enfants. Les enfants de moins de 8 ans doivent être tenus à distance de l'appareil, à moins qu'ils ne soient continuellement supervisés. Cet appareil peut être utilisé par des enfants d'au moins 8 ans et des personnes aux capacités physiques, sensorielles ou mentales réduites, ou encore ne possédant pas l'expérience et les connaissances requises, s'ils sont supervisés ou ont reçu des instructions concernant l'utilisation de l'appareil d'une manière sécuritaire et s'ils comprennent bien les dangers potentiels.
- Si vous utilisez un nettoyant pour lave-vaisselle, nous recommandons d'exécuter un programme de lavage avec détergent immédiatement après le nettoyage pour éviter de causer des dommages.
- Le lave-vaisselle est conçu pour laver des ustensiles de cuisine normaux. Les articles contaminés par de l'essence, de la peinture, des débris de fer ou d'acier, de la corrosion ou des produits chimiques acides ou alcalins ne doivent pas être lavés dans le lave-vaisselle.
- Ne lavez pas d'articles en plastique qui ne comportent pas une mention « lavable au lave-vaisselle » ou équivalente. Pour les articles en plastique sans cette mention, vérifiez les recommandations du fabricant.
- Évitez de laver des récipients avec des étiquettes collées. Les étiquettes décollées pendant un cycle de lavage peuvent endommager le système de lavage.

Installation

- Ce lave-vaisselle doit être installé et positionné conformément aux instructions d'installation avant d'être utilisé. Si vous n'avez pas reçu les instructions d'installation avec votre lave-vaisselle, vous pouvez les commander en appelant un réparateur autorisé ou les télécharger à partir de notre site Web Fisher & Paykel local, à l'adresse indiquée sur la couverture arrière.
- L'installation et l'entretien doivent être effectués par un technicien de service formé et supporté par Fisher & Paykel.
- Si le cordon d'alimentation est endommagé, vous devez le faire remplacer par un technicien de service formé et supporté par Fisher & Paykel ou une personne de métier qualifiée afin d'éviter tout danger.
- Veillez à ce que le lave-vaisselle soit solidement fixé aux armoires adjacentes à l'aide des pièces de fixation fournies pour éviter qu'il soit instable et puisse causer des dommages ou des blessures.
- Ne faites pas fonctionner cet appareil s'il est endommagé, s'il ne fonctionne pas correctement, s'il est partiellement démonté, si des pièces sont brisées ou détachées ou si la fiche ou le cordon d'alimentation est endommagé.
- N'entreposez ou n'utilisez pas d'essence ou d'autres liquides ou vapeurs inflammables à proximité du lave-vaisselle.
- Branchez l'appareil à un circuit d'alimentation électrique correctement homologué, protégé et calibré pour éviter toute surcharge électrique.
- Assurez-vous d'installer le cordon d'alimentation de façon à ce qu'il ne puisse pas se faire écraser, causer une chute ou subir des tensions ou dommages.
- N'installez ou n'entreposez pas le lave-vaisselle à un endroit où il serait exposé à des températures sous le point de congélation ou des intempéries.

CONSIGNES DE SÉCURITÉ ET MISES EN GARDE

- N'utilisez pas de rallonge électrique ou d'appareil avec prise électrique portatif (par ex. : boîtier à prises multiples) pour brancher le lave-vaisselle à l'alimentation électrique.
- Cet appareil doit être mis à la terre. En cas de bris ou de problème de fonctionnement, la mise à la terre réduit les risques d'électrocution en offrant un trajet de moindre résistance au courant électrique.
- Tout ensemble de cordon d'alimentation acheté pour l'utilisation avec cet appareil doit comporter une mention pour l'utilisation avec un lave-vaisselle. Cette fiche doit être branchée dans une prise correctement installée et mise à la terre en respectant tous les codes et règlements locaux. Le raccordement inadéquat du conducteur de mise à la terre de cet appareil peut entraîner un risque de choc électrique. Contactez un électricien qualifié ou un technicien de service formé et supporté par Fisher & Paykel si vous n'êtes pas certain que l'appareil est correctement mis à la terre.
- Si le lave-vaisselle est installé pour être branché en permanence, cet appareil doit être relié à un système de câblage métallique permanent mis à la terre, ou un conducteur de mise à la terre d'équipement doit accompagner les conducteurs de circuit et être raccordé à la borne ou au fil de mise à la terre d'équipement sur l'appareil.

Entretien

- Débranchez l'appareil de la prise de courant avant de procéder au nettoyage ou à l'entretien.
- Lors du débranchement de l'appareil, tirez sur la fiche plutôt que sur le cordon d'alimentation ou la jonction du cordon pour éviter de l'endommager.
- Ne réparez ou ne remplacez aucune des pièces de l'appareil et n'effectuez aucun entretien qui n'est pas recommandé expressément dans ce guide. Nous recommandons de communiquer avec un technicien de service formé et supporté par Fisher & Paykel ou le service à la clientèle.
- Veillez à ce que le plancher autour de votre appareil soit propre et sec pour réduire les risques de chute.
- Évitez l'accumulation de matières combustibles telles que la mousse, le papier, les chiffons et les produits chimiques autour de l'appareil et sous celui-ci.

IMPORTANT!

Cet appareil est conforme à la partie 15 des réglementations de la FCC. L'exploitation est autorisée aux conditions suivantes :

- L'appareil ne doit pas produire de brouillage nuisible.
- L'appareil doit accepter tout brouillage radioélectrique subi, même si le brouillage est susceptible d'en compromettre le fonctionnement.
- Ne changez ou modifiez d'aucune façon le dispositif de communication sans fil. Les changements ou les modifications non expressément approuvés par Fisher & Paykel peuvent entraîner l'annulation de votre droit d'utiliser cet équipement.

MISE EN GARDE : Le module Wi-Fi intégré de cet appareil doit fonctionner uniquement avec les canaux 1 à 11, conformément aux réglementations de la FCC.

L'émetteur/récepteur exempt de licence contenu dans le présent appareil est conforme aux CNR d'Innovation, Sciences et Développement économique Canada applicables aux appareils radio exempts de licence. L'exploitation est autorisée aux deux conditions suivantes :

- L'appareil ne doit pas produire de brouillage.
- L'appareil doit accepter tout brouillage radioélectrique, même si le brouillage est susceptible d'en compromettre le fonctionnement.

PREMIÈRE UTILISATION

- Assurez-vous que l'installateur a pris le temps de remplir la 'Liste de vérification finale' dans les Instructions d'installation.
- Lisez ce guide en portant une attention particulière à la section 'Consignes de sécurité et mises en garde'.
- Retirez tous les matériaux d'emballage internes et externes afin de les mettre au rebut de manière responsable. Recyclez les articles qui s'y prêtent.

Présentation du lave-vaisselle

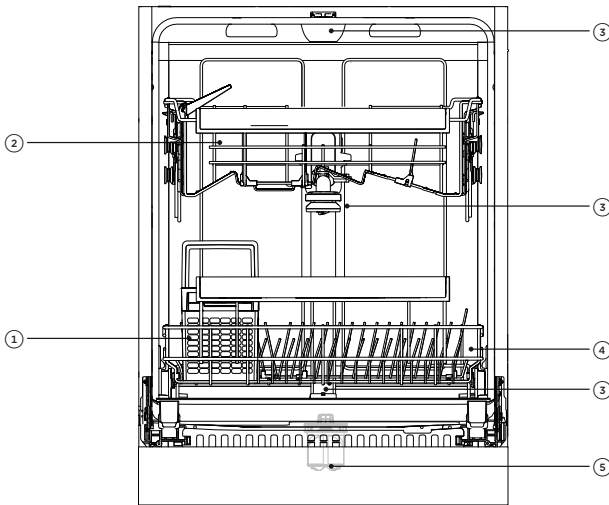

Fonctions du panneau de commande

- | | |
|---------------------------------------|--------------------|
| ① Panier à ustensiles | ④ Panier inférieur |
| ② Panier supérieur (hauteur réglable) | ⑤ Filtre |
| ③ Bras gicleurs | |

Non illustrés : panneau de commande, distributeurs de détergent/produit de rinçage (situés à l'intérieur de la porte).

PREMIÈRE UTILISATION

Présentation du panneau de commande

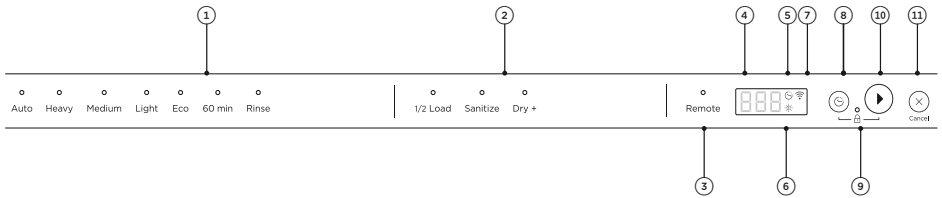

Fonctions du panneau de commande

- | | |
|--|--|
| ① Sélecteur de programme de lavage | ⑦ Voyant Wi-Fi |
| ② Sélecteur d'option de modification de lavage | ⑧ Sélecteur de mise en marche différée |
| ③ Mode de commande à distance | ⑨ Verrouillage des touches |
| ④ Afficheur | ⑩ Démarrer |
| ⑤ Voyant de mise en marche différée | ⑪ Annuler |
| ⑥ Voyant du produit de rinçage | |

PREMIÈRE UTILISATION

Vaisselle

L'action combinée des températures élevées et du détergent pour lave-vaisselle peut endommager certains articles. Reportez-vous aux instructions du fabricant ou lavez-les à la main en cas de doute.

Coutellerie et argenterie

Rincez la coutellerie et l'argenterie immédiatement après l'utilisation afin d'éviter toute ternissement. Nous vous recommandons d'utiliser le cycle **RINSE** (RINÇAGE). Les articles en argent ne doivent pas entrer en contact avec l'acier inoxydable; le fait de mélanger ces articles peut causer un ternissement. Retirez la coutellerie en argent du lave-vaisselle et séchez-la à la main immédiatement.

Aluminium

Le détergent peut ternir l'aluminium. Le degré de ternissement dépend de la qualité du détergent ou de l'aluminium.

Autres métaux

Les articles en fer et en fonte peuvent rouiller et tacher d'autres articles. Le cuivre, l'étain et le laiton ont aussi tendance à causer des taches.

Vaisselle en bois

La vaisselle en bois est normalement sensible à l'eau et la chaleur. Le fait de la laver régulièrement dans le lave-vaisselle peut finir par l'endommager avec le temps.

Verrerie

La plupart des articles en verre peuvent être lavés au lave-vaisselle. Le cristal et les articles anciens ou en verre très fin peuvent toutefois se détériorer et développer un aspect opaque.

Plastiques

Certains plastiques peuvent changer de forme ou de couleur dans l'eau chaude. Reportez-vous au guide du fabricant. Vous devez appliquer un poids sur les articles en plastique lavables au lave-vaisselle pour éviter qu'ils ne puissent se renverser, se remplir d'eau ou tomber au travers de la grille de la base pendant le lavage.

Articles décorés

La plupart des articles en porcelaine modernes peuvent être lavés au lave-vaisselle. Les articles anciens, les articles dont le motif est peint sur le glaci, les articles ornés d'or ou les articles en porcelaine peints à la main peuvent être plus sensibles au lavage dans le lave-vaisselle.

Articles collés

Le lavage dans le lave-vaisselle peut adoucir ou dissoudre certains produits adhésifs.

Dureté de l'eau

L'eau dure est une eau à concentration élevée en minéraux tels que le calcium et le magnésium. Cette eau peut nuire aux performances de votre lave-vaisselle et endommager les pièces après un certain temps. La verrerie lavée avec de l'eau dure devient opaque avec le temps et les assiettes deviennent tachées ou couvertes d'une pellicule blanche. La dureté de l'eau varie en fonction de l'emplacement géographique.

Si vous habitez dans une région où l'eau est dure, nous vous recommandons d'installer un adoucisseur d'eau sur l'alimentation en eau de votre maison.

Si l'eau de votre maison est dure

- Reportez-vous à 'Quantités recommandées de détergent en poudre'.
- Utilisez un produit de rinçage. Nous vous recommandons d'augmenter le réglage du produit de rinçage à 6 afin d'améliorer le rendement de l'appareil. Reportez-vous à 'Préférences' pour plus de détails.

Utilisez un détartrant/nettoyant pour lave-vaisselle régulièrement ou lorsque vous remarquez une accumulation de dépôts calcaires dans votre lave-vaisselle.

Si l'eau de votre maison est douce ou adoucie

- Évitez d'utiliser trop de détergent.

SUGGESTIONS POUR LE CHARGEMENT

Lors du chargement de votre lave-vaisselle, assurez-vous de placer les articles de façon à ce que l'eau du bras gicleur rotatif puisse atteindre toutes les zones. Sinon, l'efficacité du lavage sera réduite.

Votre lave-vaisselle peut contenir jusqu'à 15 couverts.

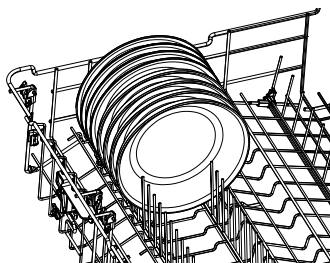

À vous assurer

- Les bras gicleurs inférieur et central peuvent tourner librement.
- Les articles de grande taille n'obstruent pas le bras gicleur supérieur.
- Les verres et les autres articles fragiles sont stables.
- Toutes les ouvertures des plats sont orientées vers le bas.
- Les assiettes sont espacées uniformément.
- Tous les objets tranchants sont placés de manière sécuritaire pour éviter les risques de blessures ou de dommages au produit.

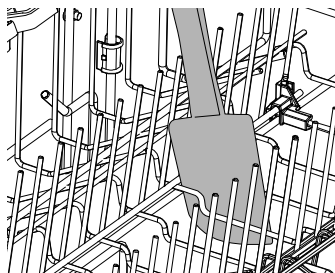

À éviter

- De surcharger l'appareil.
- Tout dépassement sous les grilles et le panier qui pourrait empêcher la rotation du bras gicleur.
- Tout dépassement à l'avant du lave-vaisselle.
- Tout obstacle empêchant l'eau d'atteindre les articles placés sur les grilles pour tasses rabattables.

PROGRAMMES DE LAVAGE

Votre lave-vaisselle propose divers programmes de lavage pour répondre à tous vos besoins. Le fait de sélectionner le cycle le mieux adapté à chaque chargement vous aidera à assurer des lavages de la meilleure qualité.

PROGRAMME DE LAVAGE	DESCRIPTION DU PROGRAMME
AUTO	Adapté à n'importe quel type de vaisselle chargée. Le lave-vaisselle sélectionne automatiquement le programme de lavage optimal
HEAVY (INTENSIF)	Conçu pour les casseroles, poêles et assiettes très sales
MEDIUM (MOYEN)	Idéal pour la vaisselle plutôt sale ou le nettoyage des restes d'aliments ayant séché pendant la nuit
LIGHT (LÉGER)	Pour la vaisselle très peu sale, dont les saletés sont faciles à nettoyer; aucun séchage
ECO (par défaut)	Pour la vaisselle normalement sale, avec une utilisation d'eau et d'énergie optimale
60MIN	Pour la vaisselle plutôt sale ou les restes d'aliments ayant séché pendant la nuit; aucun cycle de séchage.
RINSE (RINÇAGE)	Prévient les odeurs et le séchage de restes d'aliments sur la vaisselle

OPTIONS DE MODIFICATION DE LAVAGE

Après le réglage d'un programme de lavage, vous pouvez également sélectionner une option de modification de lavage. Les options de modification ne peuvent pas être combinées avec tous les programmes de lavage. **1/2 LOAD (1/2 CHARGE)** peut être utilisée en combinaison avec les autres options de modification.

1/2 LOAD (1/2 CHARGE)

Règle le programme de lavage pour laver plus efficacement les petites charges.

SANITIZE (DÉSINFECTION)

Augmente la température de l'eau pendant la phase de rinçage afin de désinfecter les articles.

DRY+ (SÉCHAGE+)

Augmente la température du rinçage final et la durée de la phase de séchage.

PROGRAMME DE LAVAGE	OPTION DE MODIFICATION DISPONIBLE
AUTO	1/2 LOAD (1/2 CHARGE), DRY+ (SÉCHAGE+)
HEAVY (INTENSIF)	1/2 LOAD (1/2 CHARGE), SANITIZE (DÉSINFECTION), DRY+ (SÉCHAGE+)
MEDIUM (MOYEN)	1/2 LOAD (1/2 CHARGE), SANITIZE (DÉSINFECTION), DRY+ (SÉCHAGE+)
LIGHT (LÉGER)	1/2 LOAD (1/2 CHARGE), DRY+ (SÉCHAGE+)
ECO (par défaut)	-
60MIN	1/2 LOAD (1/2 CHARGE), DRY+ (SÉCHAGE+)
RINSE (RINÇAGE)	-

RÉGLAGE D'UN LAVAGE

1

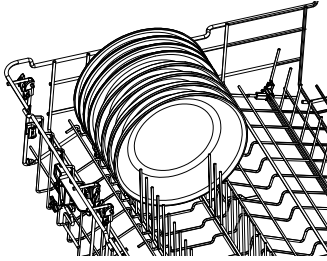

Retirez tous les restes de nourriture de la vaisselle avant de la charger avec soin dans le lave-vaisselle.

Assurez-vous que les bras gicleurs sont exempts de toute obstruction et qu'ils tournent librement.

2

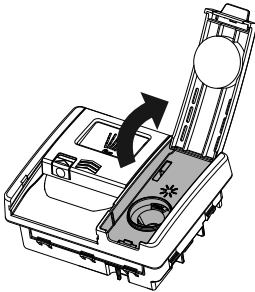

Si un produit de rinçage est nécessaire, remplissez le distributeur de produit de rinçage.

Reportez-vous à 'Produit de rinçage' pour des instructions supplémentaires.

3

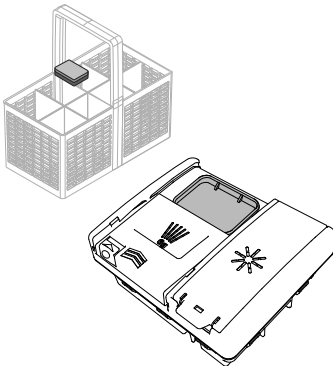

Ajoutez du détergent dans le distributeur et fermez le couvercle.

Les pastilles peuvent être placées dans le distributeur de détergent ou dans le panier à ustensiles.

4

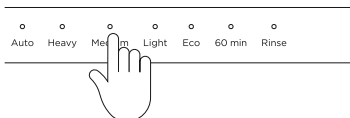

Sélectionnez un programme de lavage.

RÉGLAGE D'UN LAVAGE

5

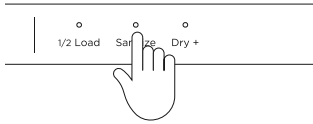

Sélectionnez une option de modification de lavage si nécessaire.

6



Appuyez sur ► pour démarrer le lavage et fermez la porte.

Si la porte n'est pas fermée dans un délai de 4 secondes, le lavage est annulé.

7



Ouvrez lentement la porte à tout moment pendant le lavage pour l'interrompre.

Maintenez enfoncée la touche **CANCEL** (ANNULER) pour annuler le lavage.

8

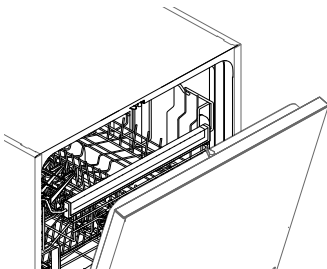

Après le lavage, la porte s'ouvre légèrement automatiquement pour faciliter le séchage.*

Pour de meilleurs résultats, déchargez la vaisselle lorsqu'elle est refroidie.

*Cette fonction peut être désactivée; reportez-vous à 'Préférences'.

CONNEXION WI-FI ET MODE DE COMMANDE À DISTANCE

Votre appareil pourrait être connecté à votre réseau sans fil domestique et contrôlé à distance à l'aide de l'appli.

Démarrage

- Assurez-vous que votre réseau Wi-Fi domestique est activé.
- Des instructions étape par étape s'afficheront sur l'appareil et l'appareil mobile.
- La connexion de votre appareil pourrait prendre jusqu'à 10 minutes.
- Pour davantage d'instructions et d'informations de dépannage, veuillez vous reporter à l'appli.

Sur votre appareil mobile :

- ① Téléchargez l'appli sur la page www.fisherpaykel.com/connect
- ② Enregistrez-vous et créez un compte.
- ③ Ajoutez votre appareil et configurez la connexion Wi-Fi.

Connexion à votre réseau Wi-Fi domestique

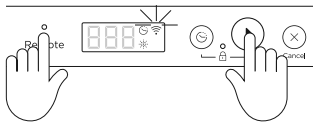

Assurez-vous qu'aucun lavage n'est en cours. Maintenez enfoncées les touches **REMOTE** (À DISTANCE) et ► simultanément pendant 4 secondes.

Lorsque  clignote, suivez les instructions dans l'appli pour terminer la configuration.

Activation du mode de commande à distance

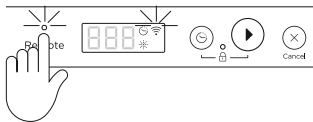

Assurez-vous que votre lave-vaisselle est connecté à votre réseau Wi-Fi.

Appuyez sur **REMOTE** (À DISTANCE) et fermez la porte.

MISE EN MARCHÉ DIFFÉRÉE

Vous pouvez régler votre lave-vaisselle afin qu'il démarre à un moment ultérieur dans la journée, en exécutant un programme de lavage sélectionné. L'option **DELAYED START** (MISE EN MARCHÉ DIFFÉRÉE) peut être réglée après la sélection d'un programme de lavage, pour une durée maximale de 12 heures.

Réglage de la mise en marche différée

1

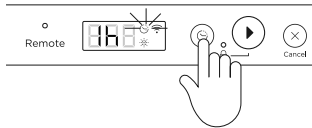

Ajoutez du détergent, puis sélectionnez un programme de lavage et une option de modification de lavage si nécessaire.

Appuyez sur  pour accéder à **DELAYED START** (MISE EN MARCHÉ DIFFÉRÉE) et augmenter le délai.

2



Appuyez sur  pour confirmer et fermez rapidement la porte.

Le programme de lavage commence à la fin du compte à rebours, à condition que la porte soit fermée.

3

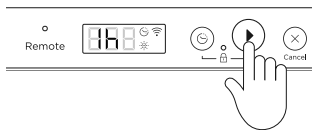

Ouvrez la porte pour mettre en pause **DELAYED START** (MISE EN MARCHÉ DIFFÉRÉE). Appuyez sur  pour continuer et fermez rapidement la porte.

Annulation de la mise en marche différée





Ouvrez la porte et maintenez enfoncée la touche **CANCEL** (ANNULER).

VERROU DES TOUCHES

Verrouillez les commandes du lave-vaisselle pour procéder au nettoyage ou éviter toute utilisation involontaire.

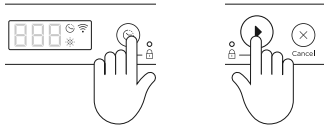
Verrouillage des commandes





Maintenez enfoncées les touches  et  simultanément pendant 1 seconde.

Verrouillage des commandes et réglage d'un lavage

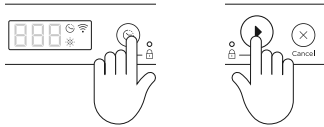
1



Ajoutez du détergent, puis sélectionnez un programme de lavage et une option de modification de lavage si nécessaire.

Maintenez enfoncées les touches  et  simultanément pendant 1 seconde.

2





Appuyez sur  pour confirmer et fermez la porte.

Si la porte n'est pas fermée dans un délai de 10 secondes, le verrou des touches est annulé.

Déverrouillage des commandes



Ouvrez la porte pour mettre en pause le lavage.

Maintenez enfoncées les touches  et  simultanément pendant 4 secondes pour déverrouiller les commandes.

OU

Maintenez enfoncée la touche **CANCEL** (ANNULER).

DÉSINFECTION

Utilisation de l'option SANITIZE (DÉSINFECTION)

L'option **SANITIZE** (DÉSINFECTION) permet au programme de lavage de répondre aux conditions requises par la Section 6, NSF 184 pour effectuer la désinfection. Pendant l'utilisation de **SANITIZE** (DÉSINFECTION), le programme de lavage est contrôlé afin d'assurer la conformité à ces conditions.

Seuls les programmes utilisant l'option de modification de lavage **SANITIZE** (DÉSINFECTION) sont certifiés pour répondre aux conditions requises par la Section 6, NSF 184. Les autres programmes de lavage pourraient ne pas atteindre les températures requises pour effectuer la désinfection. Reportez-vous à 'Options de modification de lavage' pour connaître les programmes de lavage avec option de désinfection.

Pour effectuer la désinfection, la température de l'eau doit atteindre 158 °F (70 °C).

Assurez-vous que tous les articles sont lavables au lave-vaisselle avant d'utiliser l'option de désinfection.

Si le lavage est interrompu ou l'alimentation en eau est fermée pendant le programme, les conditions de chauffage requises pour la désinfection pourraient ne pas être respectées. Vous pourriez avoir à exécuter de nouveau le programme.

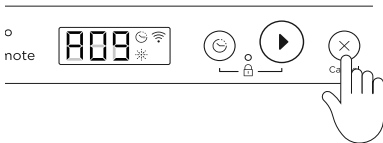

Si la désinfection s'est effectuée correctement

Le lavage se terminera normalement.

Si la désinfection ne s'est pas effectuée correctement

Une alerte sera émise et un code apparaîtra sur l'afficheur.

- ① Vérifiez si l'alimentation en eau a été fermée ou le programme de lavage interrompu.
- ② Maintenez enfoncée la touche **CANCEL** (ANNULER) pour arrêter les bips, puis de nouveau pour effacer le code d'erreur.
- ③ Réglez l'option **SANITIZE** (DÉSINFECTION) et exécutez le cycle de nouveau.

Pour plus d'informations, reportez-vous à 'Codes d'erreur'.

PRÉFÉRENCES

Vous pouvez régler n'importe lequel des réglages suivants avant le démarrage d'un cycle de lavage.

OPTION	DESCRIPTION	PAR DÉFAUT	AFFICHAGE DES RÉGLAGES			
Produit de rinçage	Permet de contrôler la quantité de produit de rinçage distribué. Reportez-vous à 'Produit de rinçage' pour plus de détails.	<i>rRS</i>	Désactivé	<i>rR-</i>	Max : 6	<i>rRB</i>
Mise en marche automatique	Votre lave-vaisselle est réglé pour se mettre en marche automatiquement pendant 30 secondes après l'ouverture de la porte. Cette fonction peut être désactivée.	<i>RP0</i>	Activé	<i>RP0</i>	Désactivé	<i>RP-</i>
Son	Permet d'ajuster les réglages de tonalités. Lors du réglage à OFF (DÉSACTIVÉ) , toutes les tonalités sont désactivées, à l'exception des alertes de défaillance.	<i>bP0</i>	Activé	<i>bP0</i>	Désactivé	<i>bP-</i>
Ouverture automatique de la porte	Active ou désactive l'ouverture automatique de la porte à la fin du lavage.	<i>d00</i>	Activé	<i>d00</i>	Désactivé	<i>d0-</i>

PRÉFÉRENCES

Modification des réglages

1

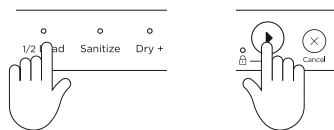

Assurez-vous qu'aucun lavage n'est en cours. Maintenez enfoncées les touches **1/2 LOAD** (1/2 CHARGE) et **▶** simultanément pendant 4 secondes pour accéder au menu.

2

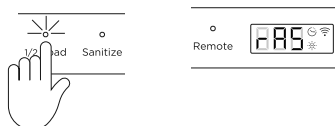

Appuyez sur **1/2 LOAD** (1/2 CHARGE) pour faire défiler les réglages.

3



Appuyez sur **▶** pour ajuster le réglage.

4



Appuyez sur **CANCEL** (ANNULER) pour quitter le menu et enregistrer vos réglages.

DÉTERGENT

MISE EN GARDE : Les détergents pour lave-vaisselle sont très alcalins. Il peut être extrêmement dangereux de les avaler. Évitez tout contact avec la peau et les yeux et éloignez les enfants et les personnes à capacités réduites du lave-vaisselle lorsqu'il est ouvert. Veillez à ce que le distributeur de détergent en poudre soit vide après chaque lavage.

Détergents inadéquats

Ces types de détergents inadéquats peuvent endommager votre lave-vaisselle et entraîner des réparations qui ne sont pas couvertes par la garantie :

- Détergents liquides
- Détergents à lessive
- Liquides utilisés pour laver la vaisselle à la main
- Savons
- Désinfectants

Utilisation de détergent en poudre

Pour les quantités de détergent en poudre, reportez-vous au tableau 'Quantités recommandées de détergent en poudre' suivant et aux instructions du fabricant du détergent. Aucun détergent n'est requis pour le programme RINSE (RINÇAGE).

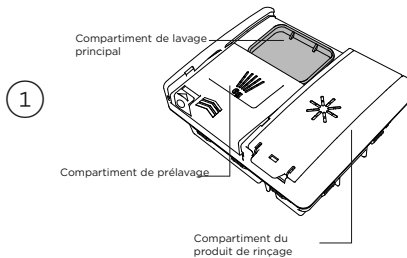

Assurez-vous que le distributeur soit vide et sec. Ajoutez le détergent en poudre ou la pastille dans le distributeur de détergent.

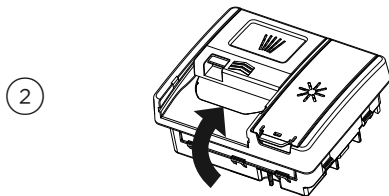

Retirez tout excès de détergent, puis fermez le couvercle en le faisant glisser. Il s'enclenchera.

Si nécessaire, ajoutez du détergent supplémentaire dans le compartiment de pré-lavage situé sur le dessus du distributeur.

Lors du lavage d'une vaisselle très sale en utilisant une eau dure, une plus grande quantité de détergent pourrait être requise. Reportez-vous à 'Quantités recommandées de détergent en poudre'.

DÉTERGENT

Quantités recommandées de détergent en poudre

- Utilisez le tableau ci-dessous pour déterminer la quantité de détergent en poudre optimale pour chaque programme de lavage.
- Si vous habitez dans une région où l'eau est dure, une plus grande quantité de détergent pourrait être requise. Reportez-vous à 'Dureté de l'eau' pour plus de détails.

PROGRAMME DE LAVAGE	COMPARTIMENT DE PRÉLAVAGE	COMPARTIMENT DE LAVAGE PRINCIPAL
AUTO	Aucune	1/2 - 2/3
HEAVY (INTENSIF)	Plein	2/3
MEDIUM (MOYEN)	Plein	2/3
LIGHT (LÉGER)*	Aucune	1/2
ECO	Plein	2/3
60 MIN	Plein	1/2
RINSE (RINÇAGE)	n.d.	n.d.

*les pastilles ne sont pas recommandées pour le cycle **LIGHT** (LÉGER).

PRODUIT DE RINÇAGE

Les produits de rinçage confèrent un fini sans trace aux verres et à la vaisselle, en plus de prévenir le ternissement du métal. Nous vous recommandons d'utiliser régulièrement un produit de rinçage liquide pour des résultats de séchage optimaux.

Le distributeur de produit de rinçage est situé à l'intérieur de la porte, près du distributeur de détergent.

Utilisation d'un produit de rinçage

Il peut être nécessaire de régler la quantité de produit de rinçage distribué dans chaque lavage en fonction des conditions de votre eau. Reportez-vous à 'Préférences' et 'Dureté de l'eau' pour les instructions. Le produit de rinçage n'est pas nécessaire si la pastille en contient déjà.

1

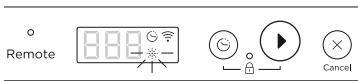

Lorsque le niveau de produit de rinçage est bas, le voyant de produit de rinçage s'allume sur le panneau de commande pour vous rappeler de remplir le distributeur.

2

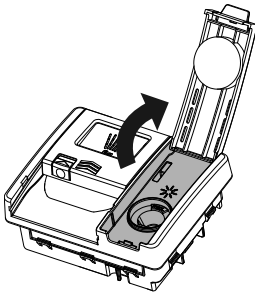

Ouvrez le couvercle et versez le produit de rinçage dans l'ouverture.

Ne remplissez pas au-delà du repère **MAX**. Veillez à ne pas renverser de produit sur la porte ou le compartiment à détergent.

3

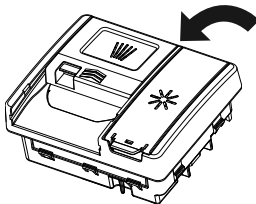

Fermez le couvercle, en vous assurant qu'il s'enclenche.

Tout déversement accidentel dans le lave-vaisselle ou le compartiment à détergent doit être nettoyé immédiatement. Un déversement de produit de rinçage peut entraîner une quantité excessive de mousse. Tout appel de service en lien avec ces problèmes ne sera pas couvert par la garantie.

CARACTÉRISTIQUES DE LA GRILLE

Panier à ustensiles

Pour réduire le risque de blessure, placez les couteaux et ustensiles tranchants avec le manche vers le haut. Mélangez les cuillères, les couteaux et les fourchettes dans chaque section pour empêcher les ustensiles de s'emmêler et laisser l'eau circuler librement.

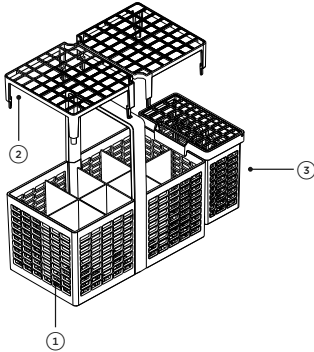

Caractéristiques

- ① Panier à ustensiles
- ② Grillage anti-emmêlement amovible
- ③ Compartiment pour petits articles

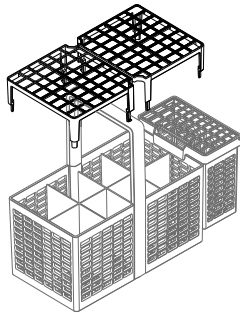

Grillage anti-emmêlement amovible

Utilisez ce grillage pour séparer les ustensiles et éviter qu'ils ne s'emmêlent. Le grillage se fixe sur le dessus du panier à ustensiles.

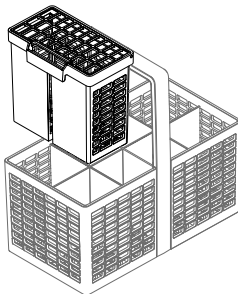

Compartiment pour petits articles

Utilisez le compartiment pour fixer les petits articles légers tels que les tétines de biberon.

Le compartiment peut être fixé à l'intérieur ou sur le côté du panier à ustensiles, ou être placé à un autre endroit dans le lave-vaisselle.

Si vous le placez à un autre endroit dans le lave-vaisselle, assurez-vous que l'eau provenant du bras gicleur puisse toujours atteindre les articles dans le compartiment. Si vous l'utilisez à plat, assurez-vous de placer le côté en plastique solide vers le haut.

CARACTÉRISTIQUES DE LA GRILLE

Panier supérieur

Réglez la hauteur du panier supérieur pour libérer de l'espace pour les articles plus grands. Vous pouvez régler la hauteur lorsque le panier est vide ou chargé. Si le panier est chargé, nous vous recommandons d'élever ou d'abaisser un côté à la fois. Les deux côtés du panier doivent être réglés à la même hauteur.

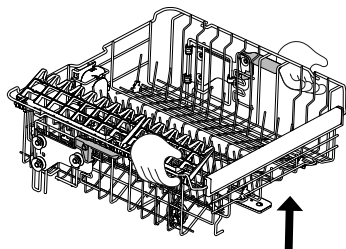

Pour élever

Tirez le panier vers le haut jusqu'à ce qu'il s'enclenche en place.

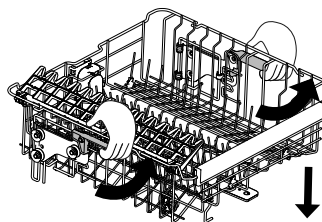

Pour abaisser

- ① Tirez vers le haut les leviers de chaque côté pour les libérer.
- ② Abaissez le panier à la position souhaitée.
- ③ Relâchez les leviers pour fixer le panier.

Grilles pour tasses rabattables

Réglez les grilles à la hauteur souhaitée ou rabattez-les pour libérer de l'espace pour d'autres articles. Utilisez les encoches pour soutenir les tiges des verres à vin.

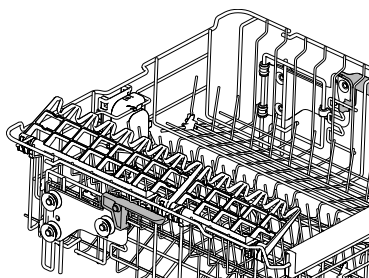

Pour régler la hauteur

- ① Rabattez vers le haut pour déverrouiller.
- ② Glissez la grille vers le haut ou le bas pour la régler à la hauteur souhaitée.
- ③ Repliez la grille pour la verrouiller en position.

Grille avec dents repliables

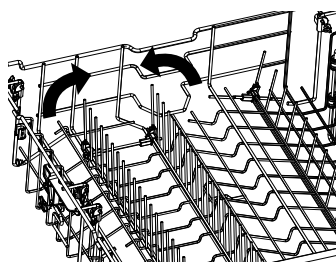

Toutes les dents peuvent être repliées selon les besoins pour libérer de l'espace pour d'autres articles.

ENTRETIEN

Déconnectez le lave-vaisselle de l'alimentation électrique et laissez-le refroidir avant de procéder à tout nettoyage ou entretien.

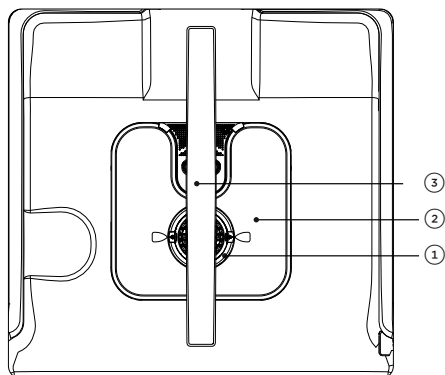

Entretien des pièces

- ① Filtre
- ② Plaque de filtration
- ③ Bras gicleur inférieur

Non illustrés : bras gicleurs central et supérieur.

Nettoyage des surfaces

Essayez avec un chiffon humide, puis séchez à l'aide d'un chiffon non pelucheux. Nous ne recommandons pas d'utiliser les produits de nettoyage suivants, car ils pourraient endommager les surfaces :

- Tampons à récurer en plastique ou en acier inoxydable
- Nettoyants domestiques abrasifs et solvants
- Nettoyants acides ou alcalins
- Savons à mains liquides ou savon
- Produits nettoyants ou à polir pour acier inoxydable
- Désinfectants ou détergents à lessive

Nettoyage du filtre, des bras gicleurs et de la plaque de filtration

Nous vous recommandons de retirer le filtre de vidange et la plaque de filtration afin de les nettoyer une fois par mois ou lorsque vous remarquez la présence de particules de nourriture. Les bras gicleurs devraient nécessiter un nettoyage moins fréquent dans le cadre d'une utilisation normale. Vous pouvez secouer les bras gicleurs inférieur et central pour enlever tout corps étranger, puis les laver dans de l'eau chaude et les rincer avec de l'eau propre.

Le lave-vaisselle doit être utilisé avec la plaque de filtration, le filtre de vidange et les bras gicleurs correctement installés. Si vous utilisez un nettoyeur pour lave-vaisselle ou un détartrant, reportez-vous aux instructions du fabricant.

Longues périodes d'inutilisation

Si vous prévoyez de ne pas utiliser votre lave-vaisselle pendant un certain temps, nous recommandons de couper l'alimentation en eau et en électricité, de nettoyer et vider l'appareil, puis de laisser la porte entrouverte. Lorsque vous utilisez votre lave-vaisselle pour la première fois après une longue absence, nous vous recommandons de verser 3 tasses d'eau dans le lave-vaisselle avant l'utilisation. Ceci aide à lubrifier les composants qui ont séché pendant votre absence.

Retrait et nettoyage du filtre

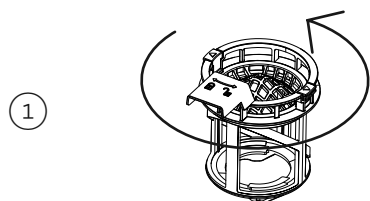

Tournez le filtre dans le sens inverse des aiguilles d'une montre pour le libérer. Soulevez-le pour le retirer.

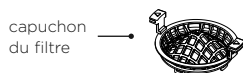

Séparez le capuchon du filtre de la base en appuyant sur les boutons de dégagement et en soulevant.

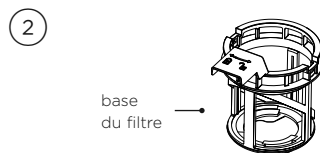

Ne tentez pas de retirer le filtre de force, car cela pourrait causer des dommages.

Nettoyez avec de l'eau chaude, puis rincez bien.

Réinstallation du filtre

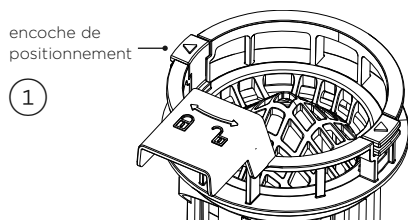

Alignez le capuchon du filtre avec l'encoche sur la base du filtre. Enclenchez-les pour les fixer ensemble.

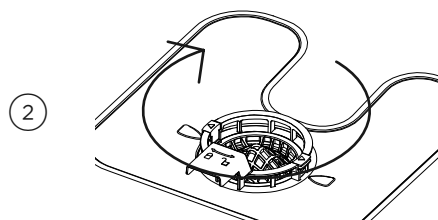

Remplacez le filtre de vidange dans la base du lave-vaisselle. Tournez dans le sens des aiguilles d'une montre pour l'enclencher en place.

Retrait et nettoyage de la plaque de filtration

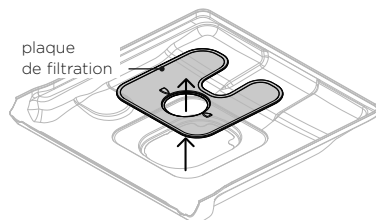

Avec le filtre retiré, soulevez doucement la plaque de filtration vers le haut et l'extérieur.

Nettoyez avec de l'eau chaude, puis rincez bien.

Réinstallation de la plaque de filtration

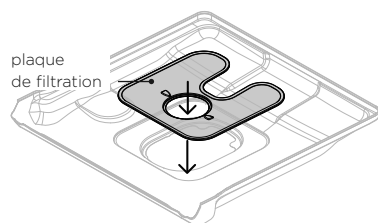

Insérez la plaque de filtration sous les clips de positionnement à l'arrière du drain et poussez fermement pour la remettre en place.

Assurez-vous que la plaque de filtration soit au même niveau que la base du lave-vaisselle.

Nettoyage du bras gicleur supérieur

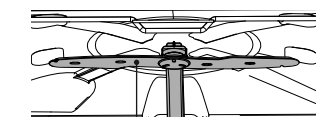

bras gicleur supérieur

Ne retirez pas le bras gicleur supérieur lors du nettoyage.

Nettoyez avec une petite brosse à poils en plastique.

Si le bras gicleur est très sale ou obstrué, utilisez un nettoyant/détartrant pour lave-vaisselle.

Conformez-vous aux instructions du fabricant.

Nettoyage du bras gicleur central

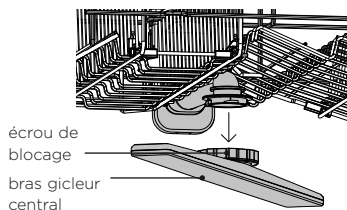

Pour retirer le bras gicleur central, tournez l'écrou de blocage dans le sens des aiguilles d'une montre pour le libérer.

Rincez bien le bras gicleur à l'eau courante, puis réinstallez-le.

Nettoyage du bras gicleur inférieur

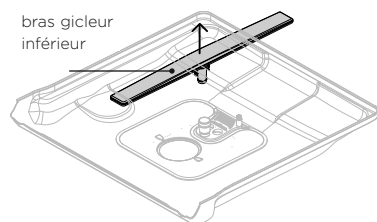

Pour retirer le bras gicleur inférieur, soulevez-le de la base du lave-vaisselle.

Rincez bien le bras gicleur à l'eau courante, puis réinstallez-le.

Assurez-vous que le bras tourne librement lorsqu'il est réinstallé.

Préparation pour l'hiver (climats froids)

Si le lave-vaisselle est installé dans une région au climat froid où la température peut chuter sous le point de congélation, nous recommandons de préparer l'appareil pour l'hiver.

1

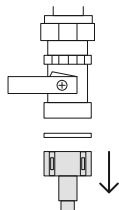

Fermez l'alimentation en eau.

Déconnectez les tuyaux d'évacuation du conduit d'évacuation de l'évier et le tuyau d'alimentation en eau de l'orifice d'entrée d'eau.

2

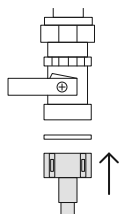

Videz l'eau des tuyaux, du tuyau d'alimentation en eau et de l'orifice d'entrée d'eau, en utilisant un seau ou un bac pour recueillir l'eau.

Reconnectez le tuyau d'alimentation en eau à l'orifice d'entrée d'eau et les tuyaux au conduit d'évacuation de l'évier.

3

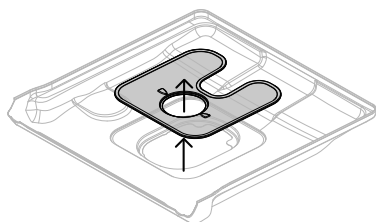

Retirez le filtre de vidange et la plaque de filtration. Utilisez une éponge pour enlever toute eau restante sous les pièces avant de les réinstaller.

DÉPANNAGE

PROBLÈME	CAUSE POSSIBLE	SOLUTION
Le lave-vaisselle ne démarre pas	Absence d'alimentation.	Assurez-vous que le lave-vaisselle est branché et que l'alimentation électrique est activée à la prise de courant.
	La porte n'est pas fermée correctement.	Fermez la porte.
	Vous n'avez pas appuyé sur ►.	Appuyez sur ►.
	L'alimentation en eau n'est pas ouverte.	Assurez-vous que la conduite d'alimentation en eau est raccordée et ouverte.
	Crépine obstruée dans le tuyau d'alimentation en eau.	Vérifiez la crépine et nettoyez-la si nécessaire - elle se trouve à l'endroit où le tuyau d'alimentation en eau est vissé au robinet.
Le bras gicleur inférieur tourne avec difficulté	Les ouvertures du bras gicleur sont obstruées par de petits articles ou des particules de nourriture.	Nettoyez le bras gicleur. Reportez-vous à 'Entretien' pour les instructions.
Le couvercle du distributeur de détergent ne peut pas se fermer	Le compartiment de détergent est rempli de façon excessive.	Enlevez du détergent afin de pouvoir fermer le couvercle.
	Le distributeur de détergent est bouché par des restes de détergent.	Essayez le distributeur avec un chiffon humide. Séchez le distributeur avant d'ajouter du détergent.
Restes de détergent coincés à l'intérieur du distributeur	Le compartiment était humide lors du remplissage de détergent.	Essayez le distributeur avec un chiffon humide. Séchez le distributeur avant d'ajouter du détergent.
	Des ustensiles empêchent l'ouverture du distributeur de détergent.	Assurez-vous de ne pas positionner les grands ustensiles d'une manière qui pourrait empêcher l'ouverture du couvercle de distributeur lorsque la porte du lave-vaisselle est fermée.
Eau demeurant à l'intérieur du lave-vaisselle à la fin du lavage	Raccordement de vidange obstrué.	Vérifiez que le raccordement de vidange est exempt d'obstructions.
	Le tuyau d'évacuation est entortillé, courbé ou obstrué.	Vérifiez le tuyau d'évacuation et redressez-le si nécessaire.
	La pompe est bloquée.	Nettoyez la pompe. Voir 'Codes d'erreur' pour les instructions.
	Filtre(s) obstrué(s).	Nettoyez le(s) filtre(s). Voir 'Entretien' pour les instructions.

DÉPANNAGE

PROBLÈME	CAUSE POSSIBLE	SOLUTION
Formation de mousse	Utilisation d'une quantité ou d'un type de détergent incorrect.	Reportez-vous à 'Détergent' et suivez les instructions du fabricant du détergent.
	Il y a trop de particules d'œufs dans la charge de lavage.	Augmentez la quantité de détergent.
	Le réglage de quantité du produit de rinçage est trop élevé.	Réduisez la quantité du produit de rinçage.
	Déversements de produit de rinçage n'ayant pas été essuyés.	Assurez-vous d'essuyer tous les déversements de produit de rinçage lorsqu'ils se produisent.
Le lave-vaisselle s'arrête soudainement pendant le lavage	L'alimentation électrique ou l'alimentation en eau est interrompue.	Vérifiez l'alimentation électrique et l'alimentation en eau.
Bruit de cognement ou cliquetis pendant le lavage	Le bras gicleur percute la vaisselle.	Mettez en pause le lavage et redispirez la vaisselle. Reportez-vous à 'Réglage d'un lavage' et 'Suggestions pour le chargement'.
	La vaisselle n'est pas placée correctement.	

DÉPANNAGE

PROBLÈME	CAUSE POSSIBLE	SOLUTION
Vaisselle sale	Le programme de lavage sélectionné ne convient pas à la vaisselle chargée.	Sélectionnez le programme de lavage approprié pour la vaisselle chargée. Reportez-vous à 'Programmes de lavage'.
	Des saletés tenaces sont incrustées.	Il peut être nécessaire de faire tremper la vaisselle.
	Un ou plusieurs bras gicleur(s) ne peuvent pas tourner.	Assurez-vous qu'aucun article ne bloque la trajectoire du bras gicleur.
	Panier/grille incorrectement chargé.	Reportez-vous à 'Suggestions pour le chargement'.
	La plaque de filtration ou le filtre n'est pas installé correctement.	Reportez-vous à 'Entretien'.
	Le détergent se trouve dans le mauvais compartiment.	Reportez-vous à 'Programmes de lavage' et 'Détergent'.
	Quantité de nourriture excessive demeurant sur la vaisselle avant le chargement.	Délogez tous les morceaux de nourriture avant de charger la vaisselle.
	Le détergent est inadéquat.	Utilisez uniquement un détergent en poudre ou en pastille conçu pour un lave-vaisselle domestique.
	La quantité de détergent est insuffisante.	Reportez-vous à 'Détergent' pour les quantités recommandées. Vous pourriez avoir à apporter des ajustements en fonction de la vaisselle chargée et de la dureté de l'eau.
	Les ouvertures du bras gicleur sont bloquées.	Nettoyez le(s) bras gicleur(s). Reportez-vous à 'Entretien' pour les instructions.
Les filtres sont obstrués.	Nettoyez les filtres. Reportez-vous à 'Entretien' pour les instructions.	
Des articles en plastique sont décolorés (par ex. : taches laissées par de la sauce tomate)	Quantité insuffisante de détergent, aucun prérinçage.	Rincez les articles en plastique avant de les placer dans le lave-vaisselle et/ou ajoutez plus de détergent. Vous pouvez également utiliser le programme Rinse (Rinçage) après l'ajout de la vaisselle pour réduire les taches.
L'afficheur clignote lorsque le verrou des touches est activé	Cela est normal. L'afficheur reste allumé même si les touches sont désactivées.	Aucune action n'est requise.
Taches blanches demeurant sur la vaisselle; verres ayant un aspect laiteux	La quantité de détergent est insuffisante.	Reportez-vous à 'Détergent' pour les quantités recommandées. Vous pourriez avoir à apporter des ajustements en fonction de la dureté de l'eau.
	Le réglage de quantité du produit de rinçage est trop bas.	Augmentez la quantité du produit de rinçage. Reportez-vous à 'Produit de rinçage'.

DÉPANNAGE

PROBLÈME	CAUSE POSSIBLE	SOLUTION
La vaisselle et les ustensiles n'ont pas séché	Le réglage de quantité du produit de rinçage est trop bas.	Augmentez la quantité du produit de rinçage. Reportez-vous à 'Produit de rinçage'.
	Les articles sont retirés trop rapidement.	À la fin du programme de lavage, laissez la porte entrouverte et attendez plusieurs minutes pour favoriser le séchage.
	Le distributeur de produit de rinçage est vide. (Les voyants de produit de rinçage s'allument.)	Ajoutez du produit de rinçage. Reportez-vous à 'Produit de rinçage'.
Les verres ont un aspect terne	Le réglage de quantité du produit de rinçage est trop bas.	Augmentez la quantité du produit de rinçage. Reportez-vous à 'Produit de rinçage'.
Les taches de thé ou les marques de rouge à lèvres ne disparaissent pas complètement	La quantité de détergent est insuffisante.	Consultez la section 'Détergent' pour les quantités recommandées. Vous pourriez avoir à apporter des ajustements en fonction de la vaisselle chargée.
	La température de lavage est trop basse.	Sélectionnez un programme de lavage pour la vaisselle très sale. Reportez-vous à 'Programmes de lavage' pour plus d'informations.
Traces de rouille sur la coutellerie	La coutellerie n'est pas suffisamment résistante à la rouille.	Lavez à la main.
Verres obscurcis et décolorés; revêtement laiteux	Utilisation d'une eau dure.	Augmentez les quantités de détergent.
	Les verres ne sont pas lavables au lave-vaisselle.	Lavez à la main.
Marques d'eau sur les verres et les ustensiles	Le niveau de produit de rinçage ou le réglage de quantité est trop bas.	Assurez-vous qu'il y ait du produit de rinçage dans le distributeur. Si nécessaire, augmentez le réglage du produit de rinçage ou essayez d'utiliser un programme de lavage avec une température plus élevée. Reportez-vous à 'Produit de rinçage' pour plus d'informations.
Eau dure		Augmentez le réglage du produit de rinçage et la quantité de détergent. Reportez-vous à 'Préférences' et 'Dureté de l'eau'. Si vous habitez dans une région où l'eau est très dure, consultez un plombier au sujet de l'installation d'un adoucisseur d'eau domestique.

Comment savoir s'il y a une défaillance?

Votre lave-vaisselle émettra un bip de façon continue et un code d'erreur clignotera sur l'afficheur. Il existe deux types de codes d'erreur - 'F' et 'A'.

Pour corriger un problème

Tentez d'abord de corriger le problème et d'effacer le code de la manière indiquée dans les étapes des tableaux suivants. Si le problème persiste :

- ① Notez le code d'erreur.
- ② Communiquez avec le service à la clientèle pour obtenir de l'assistance ou planifier la visite d'un technicien d'entretien. Reportez-vous au manuel d'entretien et de garantie pour obtenir les coordonnées.

Codes d'erreur 'F'

Vous pourriez être en mesure d'effacer le code d'erreur en réinitialisant le lave-vaisselle. Procédez comme suit

- ③ Maintenez enfoncée la touche **CANCEL** (ANNULER) pour arrêter les bips, puis de nouveau pour effacer le code d'erreur.
- ④ Patientez quelques secondes, puis appuyez sur ► pour remettre le lave-vaisselle en marche.

Si le code a disparu, l'erreur a été réinitialisée et vous pouvez continuer d'utiliser votre lave-vaisselle.

CODES D'ERREUR

Codes d'erreur 'A'

Suivez les étapes ci-dessous pour tenter de corriger le problème.

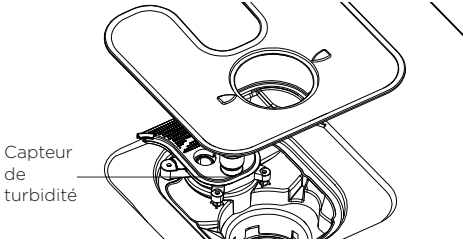
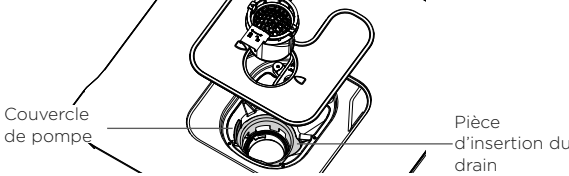
PROBLÈME	CAUSE POSSIBLE	SOLUTION
A20 Défaillance de l'évacuation	Le tuyau d'évacuation est entortillé ou courbé.	Vérifiez le tuyau d'évacuation et redressez-le si nécessaire.
	Raccordement de vidange obstrué.	Vérifiez que le raccordement de vidange est exempt d'obstructions.
	L'eau usée n'est pas évacuée.	Assurez-vous que le tuyau d'évacuation soit raccordé conformément aux instructions d'installation.
	Le capteur de turbidité est sale et nécessite un nettoyage.	Nettoyez délicatement le capteur de turbidité avec une brosse douce (par ex. : une brosse à dents) pour éliminer toute accumulation.
		
La pompe de vidange est bloquée.	Retirez le filtre de vidange et éliminez toute l'eau du drain. Retirez la pièce d'insertion du drain et le couvercle de la pompe. Retirez les restes d'aliments ou les obstructions de la pompe. Faites attention si des objets tranchants ou des fragments de verre la bloquent, car ils peuvent provoquer des blessures.	
A 10 Aucune eau	L'alimentation en eau n'est pas ouverte.	Assurez-vous que la conduite d'alimentation en eau est raccordée et ouverte. Touchez à ► pour redémarrer le lave-vaisselle.
	Pression insuffisante de l'alimentation en eau.	Vérifiez la pression d'eau domestique.
	Le tuyau d'alimentation en eau est entortillé ou courbé; par conséquent, la quantité d'eau acheminée au lave-vaisselle est insuffisante.	Vérifiez le tuyau d'alimentation en eau et redressez-le si nécessaire. Touchez à ► pour redémarrer le lave-vaisselle.
	Le tuyau d'évacuation n'est pas raccordé correctement.	Assurez-vous que le tuyau d'évacuation soit raccordé conformément aux instructions d'installation.

GUIDE DE GARANTIE ET D'ENTRETIEN DU FABRICANT

Avant d'effectuer un appel de service ou une demande d'assistance

Vérifiez les points que vous pouvez contrôler vous-même. Consultez les instructions d'installation et le guide d'utilisation pour vous assurer que :

- ① Votre produit est installé correctement.
- ② Vous êtes familier avec son fonctionnement normal.

Si après la vérification de ces points, vous avez toujours besoin d'assistance ou de pièces, reportez-vous au manuel d'entretien et de garantie pour obtenir des informations sur la garantie et les coordonnées d'un centre de service autorisé ou de l'assistance à la clientèle, ou contactez-nous par l'entremise de notre site Web www.fisherpaykel.com.

Données de programme de lavage et test de conformité aux normes

Les informations de données de programme de lavage et test de conformité aux normes peuvent être consultées sur le site www.fisherpaykel.com, en effectuant une recherche avec le code de votre modèle.

Remplir et conserver pour référence ultérieure :

Modèle	_____
N° de série	_____
Date d'achat	_____
Acheteur	_____
Détaillant	_____
Ville	_____
État/Province	_____
Code postal	_____
Pays	_____

FISHERPAYKEL.COM

© Fisher & Paykel Appliances 2022. Tous droits réservés.

Les modèles illustrés dans ce guide peuvent ne pas être disponibles dans tous les pays et sont sujets à modifications sans préavis.

Les caractéristiques de produit présentées dans ce guide s'appliquent aux modèles et produits spécifiques qui y sont décrits à la date de publication. Dans le cadre de notre politique d'amélioration en permanence de nos produits, ces caractéristiques peuvent être modifiées à tout moment.

Pour les plus récentes informations sur la disponibilité des modèles et des caractéristiques dans votre pays, veuillez visiter notre site Web ou contacter votre détaillant Fisher & Paykel local.