

**FISHER & PAYKEL**

**REFRIGERADOR  
Y CONGELADOR INTEGRADOS**

---

Modelos RS3684WRUVE1 y RS3684WLUVE1

**GUÍA DE USO  
US CA**



# ÍNDICE

---

Seguridad y advertencias	4
Antes de la instalación	10
Resumen del producto	12
Panel de control	13
Menú	14
Uso del refrigerador-congelador	15
Uso del compartimento del congelador	16
Ajuste de los estantes del refrigerador	17
Uso del dispensador de agua	19
Uso del cajón de temperatura variable	20
Uso del compartimento del congelador	21
Uso de la máquina de hielo	22
Conexión wifi	23
Acceso al menú	24
Limpieza	25
Solución de problemas	30
Fallas	34
Guía para la garantía y el servicio del fabricante	35

---

## Registro

Para registrar el producto, visite nuestro sitio web: [fisherpaykel.com/register](http://fisherpaykel.com/register)

**⚠ ¡ADVERTENCIA!**



**Riesgo de descarga eléctrica**

El incumplimiento de esta advertencia puede provocar la muerte, una descarga eléctrica, un incendio o causar lesiones personales.

- No olvide leer y cumplir con todas las medidas de seguridad y estar atento a las advertencias, antes de poner en funcionamiento este electrodoméstico.

**⚠ ¡ADVERTENCIA!**



**Riesgo de volcadura**

- Este producto corre el riesgo de volcarse hasta que esté totalmente instalado. Mantenga a los niños alejados y tenga cuidado. El incumplimiento de esta recomendación puede ocasionar lesiones.
- Este electrodoméstico tiene un peso especial en la parte superior por lo que es necesario mantenerlo en posición firme y estable para evitar que se vuelque hacia adelante.

**A fin de asegurar que el electrodoméstico esté en posición estable en cualquier condición de la maniobra de carga:**

- Es importante que un instalador profesional haga el montaje del soporte antivuelcos y de los acopladores que vienen con el producto, de acuerdo con los pasos de instalación descritos en esta guía.
- Este producto puede volcarse una vez que se haya desatornillado el soporte antivuelcos. Consulte el instructivo de instalación para desinstalar el producto de forma segura.

### ⚠ ¡ADVERTENCIA!



**Este electrodoméstico contiene refrigerante inflamable isobutano (R600a).**

## LEA Y CONSERVE ESTA GUÍA

### ¡ADVERTENCIA!

Lea la guía de prevención de accidentes. Si no cumple todas las guías y reglas, puede ocasionar lesiones personales o daños materiales. Cuando utilice este electrodoméstico, tenga siempre en cuenta las medidas de seguridad básicas, incluido lo siguiente:

#### Uso general

- Este producto fue diseñado para su uso en un entorno normal doméstico (residencial).
- Deberá supervisar a los niños para asegurarse de que no jueguen con el electrodoméstico.
- Los niños no deberán llevar a cabo tareas de limpieza o mantenimiento sin la supervisión adecuada.
- Pueden usar este electrodoméstico niños de 8 años en adelante, personas con facultades físicas, sensoriales o mentales disminuidas, o que carezcan de experiencia y conocimiento únicamente si están bajo supervisión o han recibido instrucciones sobre el uso del electrodoméstico de forma segura y entienden los peligros que esto entraña.
- Durante la instalación del electrodoméstico, deberá seguir las instrucciones del fabricante para la instalación del producto y la ventilación de los gabinetes.
- A fin de evitar peligros debido a la inestabilidad del electrodoméstico, este deberá sujetarse según las instrucciones de instalación.
- Mantenga las aberturas de ventilación sin obstáculos en el compartimiento del electrodoméstico o de la estructura integrada.
- No utilice dispositivos mecánicos u otros medios para acelerar el proceso de descongelación distintos a los recomendados por el fabricante.
- No dañe el circuito del refrigerante.
- En caso de daño al circuito del refrigerante, ventile el área abriendo todas la ventanas.
- No ponga en funcionamiento un equipo eléctrico o cualquier otro que pueda producir arcos, chispas o flamas dentro del área. Comuníquese de inmediato con un técnico capacitado de asistencia técnica de Fisher & Paykel para solicitar la reparación del electrodoméstico.
- Conéctelo únicamente al suministro de agua potable.
- Este electrodoméstico de refrigeración debería usarse en temperaturas ambiente con rangos entre 61 °F (16 °C) y 100 °F (38 °C). El rendimiento del producto puede comprometerse al ponerlo en funcionamiento fuera de este rango de temperatura.
- Para el almacenamiento de alimentos domésticos normales de la forma más eficiente, se recomienda utilizar el producto dentro la configuración de fábrica con que se ofrece. Mover los estantes y cajones tendrá una mínima repercusión en la eficiencia.
- Solo un técnico capacitado de asistencia técnica de Fisher y Paykel debe realizar el mantenimiento de este electrodoméstico. Es peligroso que lo haga cualquier otra persona.
- Asegúrese de que el instalador haya llenado la lista de comprobación final de instalación que se incluye con la guía de instalación.

### Sistema eléctrico

- Este electrodoméstico deberá instalarse según las instrucciones de instalación antes de usarse.
- A fin de permitir la desconexión del electrodoméstico del suministro después de la instalación, integre un interruptor en el cableado fijo, según las reglas de cableado.
- Jamás desconecte el refrigerador jalando del cordón eléctrico. Siempre sujete el enchufe con firmeza y sáquelo directamente del tomacorriente.
- No conecte otros electrodomésticos en el mismo tomacorriente que su refrigerador ni utilice extensiones eléctricas o adaptadores dobles.
- Repare o sustituya de inmediato todos los cordones eléctricos que se hayan desgastado o dañado. No utilice uno que tenga grietas o abrasión a lo largo de su extensión, en la clavija, o en el extremo del electrodoméstico.
- Si el cordón de alimentación eléctrica está dañado, deberá solicitar su reemplazo a un técnico capacitado de asistencia técnica de Fisher & Paykel, ya que se requieren herramientas especiales. Cuando mueva el electrodoméstico lejos de la pared, tenga cuidado de no girar o dañar el cordón eléctrico.
- No ponga electrodomésticos en los compartimentos de almacenamiento de alimentos del electrodoméstico, a menos que sean del tipo recomendado por el fabricante.
- Al colocar el electrodoméstico en su posición, asegúrese de que el cable de alimentación no quede atrapado o dañado.
- No ponga tomacorrientes múltiples portátiles o fuentes de alimentación portátiles en la parte trasera del electrodoméstico.

### Seguridad alimentaria

- Limpie de forma regular los sistemas de drenaje accesibles y las superficies que entren en contacto con los alimentos.
- Guarde siempre la carne o el pescado crudo en contenedores sellados para evitar la contaminación cruzada.
- Limpie de inmediato el goteo o los derrames de las superficies.
- Si va a dejar el electrodoméstico vacío por periodos largos, desconéctelo, descongélelo, límpielo, séquelo y deje la puerta abierta para evitar la formación de moho en el interior.
- Abrir la puerta durante periodos prolongados puede generar un aumento importante de temperatura en los compartimentos del electrodoméstico.

### Almacenamiento de alimentos y bebidas o vino

- No guarde sustancias explosivas, como latas de aerosol con propulsores inflamables, en este electrodoméstico.
- Nunca almacene materiales volátiles o inflamables en su electrodoméstico, ya que pueden explotar.
- Nunca congele líquidos en recipientes de vidrio. El líquido se expande durante el proceso de congelación, lo cual puede hacer que el contenedor explote.
- Nunca congele bebidas carbonatadas. Pueden explotar.

### Mantenimiento y servicio

- Su refrigerador fue diseñado para funcionar durante muchos años sin necesidad de revisiones de servicio. No obstante, si tiene un desperfecto, solicite una revisión por un técnico capacitado de asistencia técnica de Fisher & Paykel lo antes posible. Cualquier reparación eléctrica deberá estar a cargo de un técnico calificado de servicio o de un electricista.
- El usuario no puede reparar la luz LED. Póngase en contacto con un distribuidor o un técnico capacitado de asistencia técnica de Fisher & Paykel.

## SEGURIDAD Y ADVERTENCIAS

---

- Si sospecha que el producto no se está enfriando por ejemplo, que el helado se derrite, retire todos los alimentos perecederos y guárdelos a otro electrodoméstico o refrigerador para que no se descompongan. Llame de inmediato a un técnico de servicio.

### Limpieza

- Utilice detergente suave junto con agua caliente y un paño que no suelte pelusa para limpiar el producto.
- Evite el uso de productos limpiadores antibacteriales en el interior o exterior del gabinete, ya que pueden oxidar los componentes metálicos y agrietar los plásticos.

### Desecho

- Deberá tener cuidado extremo al desechar su electrodoméstico anterior para evitar peligros:
- Un técnico de servicio calificado deberá retirar de forma segura el gas refrigerante inflamable.
- La espuma de aislamiento térmico de este electrodoméstico puede contener gases espumantes de aislamiento inflamables. Cualquier tipo de espuma expuesta puede ser altamente inflamable y deberá tratarse con cuidado durante su eliminación.
- **ADVERTENCIA:** Riesgo de que un niño quede atrapado. Antes de desechar su refrigerador o congelador antiguos, retire las puertas y los paneles, pero deje los estantes en su lugar para evitar que los niños se metan al electrodoméstico.
- No olvide consultar a las comisiones nacionales de energía o revisar los códigos locales para conocer la mejor forma de desechar el electrodoméstico anterior.
- Quite todo el empaque y deséchelo de manera responsable. Recicle todo lo que pueda.

### Conexión de agua

- Para la conexión de agua del refrigerador Ice & Water acuda a los servicios de un plomero autorizado o a un técnico capacitado de asistencia técnica de Fisher & Paykel.
- Tanto la instalación como el uso DEBERÁN cumplir con todos los códigos locales de plomería. Consulte al departamento de obras públicas local para conocer los códigos de plomería. Deberá cumplir con los lineamientos correspondientes para la instalación del sistema del filtro de agua.
- Si no ha utilizado el tanque de agua durante un tiempo prolongado o ha desarrollado sabor u olor desagradables, limpie el sistema de agua. Si el problema persiste, cambie el cartucho del filtro y consulte las instrucciones de descarga y lavado que se describen en la sección “Limpieza del filtro de agua”.
- Para evitar enfermedades graves o la muerte, solo conecte el filtro de agua a un sistema de agua potable seguro.
- El cartucho del filtro de agua necesita cambiarse cuando el icono de indicador de reemplazo se ilumine. Esto sucederá cada seis meses.
- Si el sistema de filtración de agua se congela por alguna circunstancia, cambie el cartucho del filtro. Es indispensable cambiar el filtro desechable dentro de los intervalos recomendados, ya que de lo contrario, se reducirá el rendimiento de filtrado y ocasionará fallas en el filtro. Lo anterior puede generar daños materiales por fugas de agua o inundaciones.
- En los casos de vida útil muy reducida del filtro, le recomendamos que consulte a un plomero local o a la compañía de distribución de agua para que le informen sobre los requisitos de filtrado adecuados para el suministro de agua que recibe en su casa.
- El cambio del filtro es responsabilidad del usuario y la garantía no lo cubrirá, a menos que el cartucho del filtro tenga piezas o materiales defectuosos.

## SEGURIDAD Y ADVERTENCIAS

---

- Si el agua no ha producido hielo durante un determinado tiempo o este tiene un sabor u olor desagradables, deshágase del hielo y consulte la sección “Limpieza del filtro de agua” para obtener más información. Si persisten el mal sabor o el mal olor, es recomendable que instale un nuevo cartucho de filtro.
- Se deben utilizar los nuevos juegos de mangueras suministrados con el electrodoméstico y no se deben reutilizar los juegos de mangueras viejos.
- El sistema de filtrado de agua puede resistir hasta 120 psi (827 kPa) de presión de agua.
- Si se suministra una válvula limitadora de presión con el producto, revise que quede instalada antes de colocar el sistema de filtrado de agua. NO la instale si la presión de agua excede 120 psi (827 kPa).

**A fin de reducir los riesgos asociados con cualquier daño material ocasionado por filtraciones o inundaciones de agua, le recomendamos que haga lo siguiente:**

- NO instale los sistemas en áreas donde las temperaturas ambiente pudieran exceder los 100 °F (38 °C) o que desciendan por debajo de los 33 °F (0.6 °C).
- NO haga la instalación en líneas de suministro de agua caliente. La temperatura de agua de funcionamiento máxima de este sistema de filtro es de 100 °F (38 °C).
- NO REALICE NINGUNA instalación donde pudiera haber condiciones de golpes de arriete. Si las hubiera, deberá montar un protector de golpes de arriete.

### **¡ADVERTENCIA!**

**Para reducir los riesgos asociados con la asfixia:**

- NO permita que niños menores de 3 años tengan acceso a piezas pequeñas durante la instalación del filtro de agua.

### **Equipo para fabricar hielo**

- Evite el contacto con las partes móviles del mecanismo de expulsión de la máquina de hielo, y no ponga los dedos en el mecanismo automático de producción de hielo mientras el electrodoméstico esté funcionando.
- Durante el primer uso o luego del reemplazo del filtro de agua, puede haber decoloración en el primer cajón de los cubitos de hielo. Deseche los cubitos de hielo descoloridos. Si la decoloración continúa en los siguientes cajones, póngase en contacto con un técnico capacitado de asistencia técnica de Fisher & Paykel.

### **Falla de electricidad**

- En caso de un corte de energía eléctrica, el electrodoméstico guardará de forma automática la configuración actual de temperatura. Una vez que se haya restablecido el suministro de energía eléctrica, el electrodoméstico solo regresará a la configuración de temperatura actual.
- La mayoría de los cortes de energía se corrigen en un breve período. La pérdida de energía de 1 a 2 horas no afectará la temperatura del electrodoméstico.
- Para que no haya un cambio súbito de temperatura mientras no haya corriente eléctrica, evite abrir la puerta. Un refrigerador mantendrá la seguridad alimentaria hasta 4 horas durante un apagón. Mantenga la puerta cerrada lo más que pueda. Deseche los alimentos perecederos refrigerados, como carne, aves, pescado, huevos y sobras, después de 4 horas sin energía.



### **¡IMPORTANTE!**

**Este dispositivo cumple con la sección 15 de la normativa de la Comisión Federal de Comunicaciones (FCC). El funcionamiento está sujeto a las siguientes condiciones:**

- Este dispositivo no causará interferencia dañina.
- Este dispositivo deberá aceptar cualquier tipo de interferencia recibida, incluso interferencia que pudiera causar un funcionamiento indeseado.
- Por ningún motivo cambie la comunicación inalámbrica. Las modificaciones que se realicen sin la autorización expresa de Fisher & Paykel pueden anular la autoridad del usuario para operar el equipo.

**ADVERTENCIA:** El módulo wifi incorporado en este electrodoméstico solo operará del canal 1 al 11 según la normativa FCC.

**Este dispositivo contiene un transmisor o receptor exento de licencia, de conformidad con las RSS exentas de licencia sobre la innovación, la ciencia y el desarrollo económico de Canadá. Su funcionamiento está sujeto a las dos condiciones siguientes:**

- Este dispositivo no causará interferencia.
- Este dispositivo deberá aceptar cualquier tipo de interferencia, incluso interferencia que pudiera causar un funcionamiento indeseado del dispositivo.

## ANTES DE LA INSTALACIÓN

---

- El soporte antivuelcos y los acopladores que vienen con el equipo deben adaptarse a la pared del compartimento terminado para resistir una carga de 221 lb (100 kg).
- El electrodoméstico puede incluir ruedas frontales y traseras diseñadas para moverlo hacia adelante o atrás. No mueva el electrodoméstico hacia los ya que esto puede dañar las ruedas, el piso o la superficie.
- El electrodoméstico lo debe instalar un técnico especializado o un técnico capacitado de asistencia técnica de Fisher & Paykel para evitar una conexión eléctrica defectuosa y fugas de agua.
- Todas las conexiones relacionadas con el agua, la alimentación eléctrica y la conexión a tierra deberán cumplir con los códigos locales y su reglamentación. Si fuera necesario, todo lo deberá llevar a cabo personal autorizado.
- Evite instalar el electrodoméstico con un interruptor de circuito de falla conectado a tierra (GFCI).
- Revise que el electrodoméstico se instale correctamente. La garantía no cubre instalaciones inadecuadas que provoquen fallas del electrodoméstico.

### Revise los gabinetes

- Compruebe las dimensiones como la altura, el ancho, la profundidad, el nivel del piso y los retornos terminados del hueco.
- Verifique que los orificios de ventilación del gabinete estén libres de obstáculos.
- Para la instalación empotrada, es necesario disponer de un retorno terminado de material sólido en la parte superior y los lados del hueco nuevo o ya existente.
- Consulte las "Dimensiones del producto y de la cavidad" antes de la instalación del electrodoméstico.

### Verifique el suministro de corriente

- Conecte el electrodoméstico a un tomacorriente separado.
- No comparta el punto de alimentación con otros electrodomésticos para evitar que el electrodoméstico en particular se desconecte de forma accidental.
- Consulte los requisitos de alimentación eléctrica en la información que viene en la placa de número de serie. Se encuentra en la parte delantera derecha del cajón cuando está abierto.
- No retire la clavija de conexión a tierra del enchufe del cable de alimentación instalado.
- Conecte el electrodoméstico a la alimentación eléctrica con conexión a tierra (115 V, 60 Hz) mediante el cable de alimentación que ya viene adaptado.
- Recomendamos utilizar un interruptor de aislamiento que sea de fácil acceso para el usuario después de instalar el aparato.
- Cumpla con el Código Eléctrico Nacional, el Código Eléctrico Canadiense y todos los demás códigos y ordenanzas locales al instalar este electrodoméstico.

## ANTES DE LA INSTALACIÓN

---

### Verifique el suministro de agua (solo para los modelos Ice & Water)

- Acople el electrodoméstico a una conexión de suministro de agua por separado para este electrodoméstico.
- Es importante que un instalador profesional haga el montaje del electrodoméstico, ya que un trabajo de plomería mal hecho puede generar fugas de agua.
- **Fisher & Paykel no asumirá ninguna responsabilidad por daños (incluso daños derivados del agua) ocasionados por una instalación o trabajo de plomería defectuosos.**

### Colocación del pasador limitador de la bisagra

- Antes de abrir las puertas, verifique que el electrodoméstico esté en posición estable.
- Siga estos pasos para evitar riesgos que puedan ocasionar serias lesiones personales o incluso la muerte.

Para que una puerta abra a 90°, el electrodoméstico viene con un pasador limitador de la bisagra. Este pasador encaja en los orificios de la bisagra superior.

- ① Abra la puerta a 90°.
- ② Inserte el pasador limitador de la bisagra de forma vertical dentro del orificio perforado. Dele unos golpecitos si no se desliza suavemente.

**La información completa del producto, junto con las guías de instalación, las puede consultar en [www.fisherpaykel.com](http://www.fisherpaykel.com)**

## RESUMEN DEL PRODUCTO



### Funciones

- |                                       |   |
|---------------------------------------|---|
| ① Panel de control                    | ⑦ Cajón de temperatura variable                                     |
| ② Estantes de vidrio ajustables       | ⑧ Cajón superior del congelador                                     |
| ③ Estantes de puerta ajustables       | ⑨ Máquina de hielo automática                                       |
| ④ Soportes para botellas              | ⑩ Bandeja para congelador   |
| ⑤ Dispensador de agua (no se ilustra) | ⑪ Cajón inferior del congelador                                     |
| ⑥ Cajón de control de humedad         | ⑫ Herramienta para quitar la bandeja del congelador (no se muestra) |

## PANEL DE CONTROL

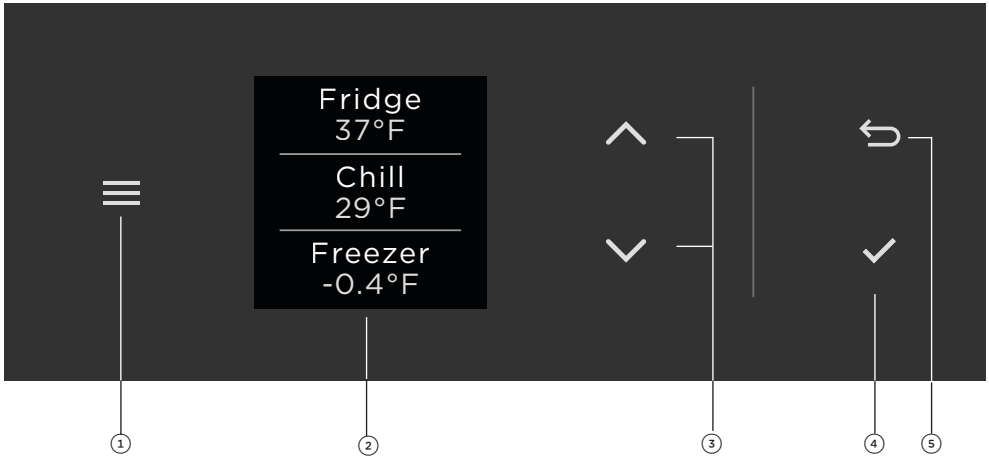

① Menú	Presione para acceder a las funciones y ajustes del producto o para volver al modo de espera. Si la pantalla se ha bloqueado, manténgala pulsada durante dos segundos para desbloquearla.
② Pantalla de visualización	Muestra las funciones y la configuración del producto.
③ Desplazamiento	Pulse para seleccionar los modos y ajustar las temperaturas. Le permite desplazarse a través del menú, las funciones y la configuración.
④ Seleccionar	Pulse para confirmar y activar las funciones y la configuración seleccionadas.
⑤ Atrás	Pulse para regresar al menú anterior.

## MENÚ



AJUSTE DE TEMPERATURA	Seleccione un modo o ajuste la temperatura. Consulte "Modos".
HIELO	Enciende o apaga la máquina de hielo.
MÁX. POTENCIA DE CONGELAMIENTO	Aumenta la producción de hielo durante las próximas 24 horas.
FRÍO MÁXIMO	Enfríe rápidamente los artículos que se acaban de agregar al producto. El producto bajará temporalmente a su temperatura más fría.
ENFRIADOR DE BOTELLAS	Configura un temporizador de 15 minutos cuando enfría vino u otras bebidas en el congelador.
DISPENSADOR DE AGUA	Bloquea el dispensador de agua para evitar el uso accidental.
ALARMA DE PUERTA	Silencia la alarma de la puerta durante 20 minutos o hasta que la puerta se cierre nuevamente.
BLOQUEO DE PANTALLA	Bloquee los controles para evitar su uso accidental.
MODO SABÁTICO	Para quienes celebran el Sabbath. En el modo Sabbath (sabático), las alarmas, las luces y la pantalla se desactivarán durante 80 horas. <ul style="list-style-type: none"><li>• Las luces no se encienden cuando se abre la puerta.</li><li>• La alarma de la puerta no funciona.</li><li>• La pantalla no se iluminará.</li><li>• La pantalla no responderá.</li></ul>
CONFIGURACIÓN	Ajuste la configuración del electrodoméstico según sus preferencias o establezca una conexión wifi. Consulte "Conexión wifi".

## USO DEL REFRIGERADOR-CONGELADOR

---

- Ajuste las temperaturas de cada compartimento según sea necesario.
- Seleccione un modo para los compartimentos superior e inferior que se adapte a los alimentos que va a almacenar.
- Organice los estantes como desee.
- Ajuste la configuración según sus preferencias.

COMPARTIMENTO	MODO	
<b>Compartimento superior</b>	<b>REFRIGERADOR</b> (34 a 43 °F)	Para alimentos frescos y cotidianos como frutas y verduras, productos lácteos, carnes, mariscos, alimentos listos para comer, sobras, salsas, conservas y bebidas.
	<b>REFRIGERADOR</b> (34 a 43 °F)	Véase más arriba.
<b>Cajón de temperatura variable</b>	<b>DESPENSA</b> (52 a 55 °F)	Para alimentos que perecen rápidamente a temperatura ambiente, pero que son demasiado sensibles para almacenarlos a temperaturas normales de refrigeración.
	<b>FRÍO</b> (29 a 32°F)	Almacene carnes y mariscos altamente perecederos por hasta tres veces más tiempo. También para enfriar bebidas alcohólicas como cerveza, champán y vino.
	<b>REFRIGERADOR</b> (34 a 43 °F)	Véase más arriba.
<b>Compartimento inferior</b>	<b>CONGELACIÓN SUAVE</b> (14 a 18 °F)	Una extensión del refrigerador. Prolonga la vida útil de los artículos frescos durante semanas.
	<b>CONGELADOR</b> (-6 a 7 °F)	Para artículos congelados en general que requieren almacenamiento de entre 1 y 12 meses.

## USO DEL COMPARTIMENTO DEL CONGELADOR

Para un cuidado óptimo de los alimentos, el compartimento superior tiene un modo disponible para mantener frescos los alimentos de uso diario.

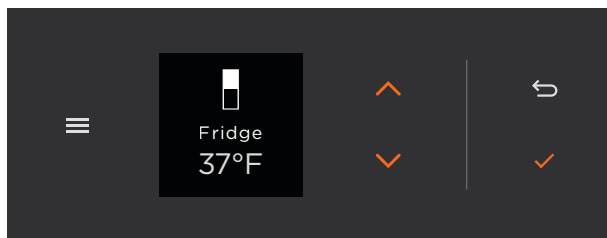

1. Presione  $\nabla$  o  $\wedge$  para seleccionar el compartimento superior, luego presione  $\checkmark$  para confirmar.

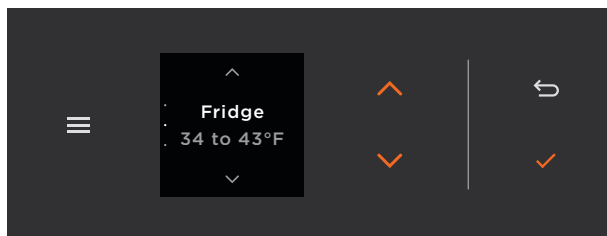

2. Presione  $\nabla$  o  $\wedge$  para seleccionar un modo, luego presione  $\checkmark$  para confirmar.

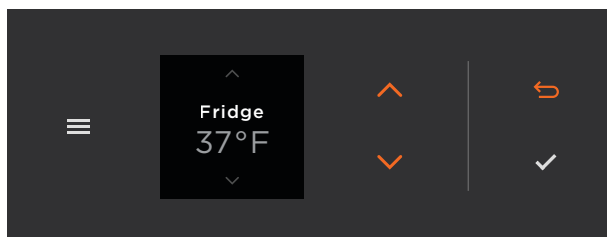

3. Pulse  $\nabla$  o  $\wedge$  para ajustar la temperatura y pulse  $\checkmark$  para confirmar. Presione  $\leftarrow$  en cualquier momento para salir del menú.



## AJUSTE DE LOS ESTANTES DEL REFRIGERADOR



### **Estantes de vidrio**

Ajuste la altura o retírelo según sea necesario. Los estantes se enganchan a los soportes en la parte trasera.

Para quitarlo, incline el estante hacia arriba para desengancharlo del soporte, y luego sáquelo.

Para volver a colocarlo, vuelva a enganchar el estante en los soportes a la altura deseada.



### **Estantes de la puerta**

Ajuste la altura o retírelos. Los estantes se encajan en los ganchos situados a los lados de la puerta.



### **Soportes para botellas**

Deslice para reposicionar y desenganche para retirar.

## AJUSTE DE LOS ESTANTES DEL REFRIGERADOR

---



### **Cajón de control de humedad**

Reposicione o retire los divisores según sea necesario. Consulte "Limpieza" para conocer las instrucciones para retirarlos.

## USO DEL DISPENSADOR DE AGUA

El dispensador de agua está ubicado dentro de la pared de lado izquierdo del compartimento superior.

Al dosificar agua durante lapsos prolongados, puede ocurrir un tiempo de espera. Sonará una alarma. Espere 4 minutos antes de otro intento de dosificación.

Reemplace el filtro de agua cuando se le avise. Para instalar un filtro de repuesto, siga las instrucciones suministradas con el nuevo filtro.



### Dosificación de agua

Presione suavemente la almohadilla dosificadora con un vaso o recipiente.

Presionar con fuerza no aumentará el caudal de agua.



Para detener, solo retire el vaso o recipiente de la almohadilla del dosificador.

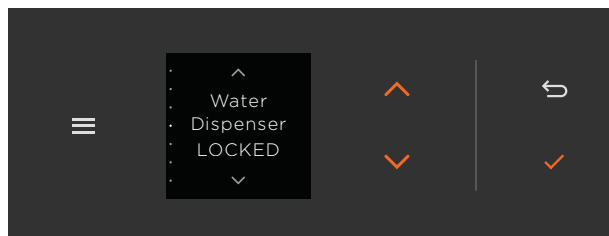

### Bloqueo y desbloqueo del dispensador de agua

1. Presione  para acceder al menú.



2. Presione  o  para desplazarse hasta **DISPENSADOR DE AGUA**, luego presione  para bloquear o desbloquear el dispensador.

## USO DEL CAJÓN DE TEMPERATURA VARIABLE

Para un cuidado óptimo de los alimentos, el cajón de temperatura variable le permite cambiar entre tres modos: frío, refrigerador y despensa. Puede seleccionar un rango de temperaturas dentro de cada modo.

<b>REFRIGERADOR</b> (34 a 43 °F)	Para alimentos frescos y cotidianos como frutas y verduras, productos lácteos, carnes, mariscos, alimentos listos para comer, sobras, salsas, conservas y bebidas.
<b>DESPENSA</b> (52 a 55 °F)	Para alimentos que perecen rápidamente a temperatura ambiente, pero que son demasiado sensibles para almacenarlos a temperaturas normales de refrigeración.
<b>FRÍO</b> (29 a 32°F)	Almacene carnes y mariscos altamente perecederos por hasta tres veces más tiempo. También para enfriar bebidas alcohólicas como cerveza, champán y vino.

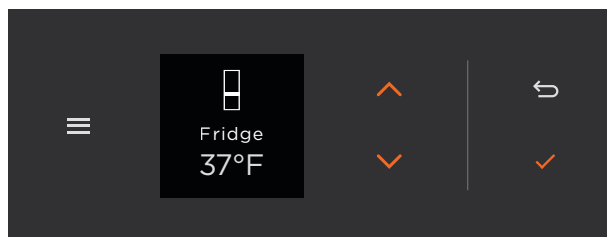

1. Presione  $\nabla$  o  $\wedge$  para seleccionar el cajón de temperatura variable, luego presione  $\checkmark$  para confirmar.

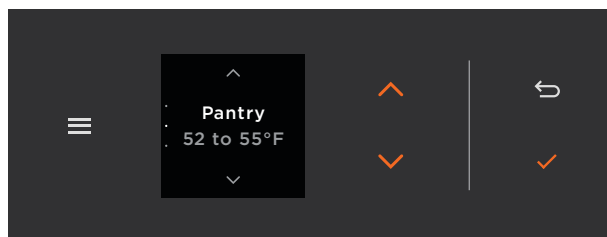

2. Presione  $\nabla$  o  $\wedge$  para seleccionar un modo, luego presione  $\checkmark$  para confirmar.

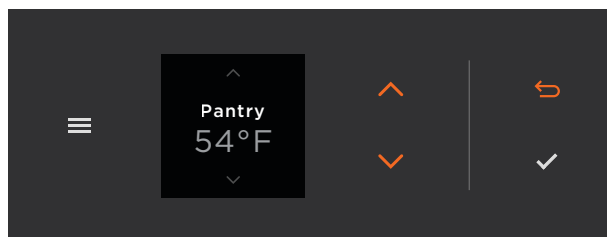

3. Pulse  $\nabla$  o  $\wedge$  para ajustar la temperatura y pulse  $\checkmark$  para confirmar. Presione  $\hookrightarrow$  en cualquier momento para salir del menú.

## USO DEL COMPARTIMENTO DEL CONGELADOR

Para un cuidado óptimo de los alimentos, el congelador le permite cambiar entre dos modos: congelación suave y congelador. Puede seleccionar un rango de temperaturas dentro de cada modo.

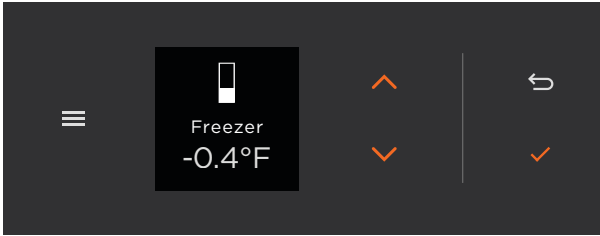

1. Presione  $\nabla$  o  $\wedge$  para seleccionar el compartimento inferior, luego presione  $\checkmark$  para confirmar.

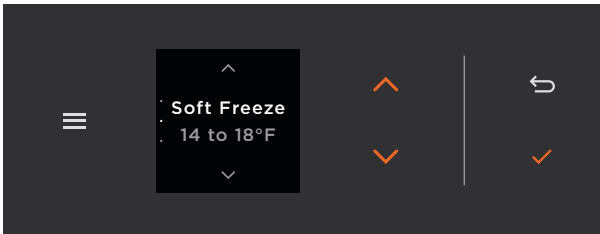

2. Presione  $\nabla$  o  $\wedge$  para seleccionar un modo, luego presione  $\checkmark$  para confirmar.

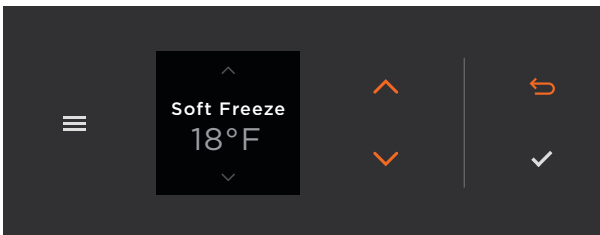

3. Pulse  $\nabla$  o  $\wedge$  para ajustar la temperatura y pulse  $\checkmark$  para confirmar. Presione  $\leftarrow$  en cualquier momento para salir del menú.

## USO DE LA MÁQUINA DE HIELO

La máquina de hielo produce hielo directamente en el cajón de almacenamiento y fabrica más de forma automática para reemplazar lo que usa. Mantenga los cubitos de hielo nivelados en el cajón para maximizar el espacio de almacenamiento.

La máquina de hielo puede tardar varias horas en comenzar a producir hielo.

### Apague la máquina de hielo en los siguientes casos:

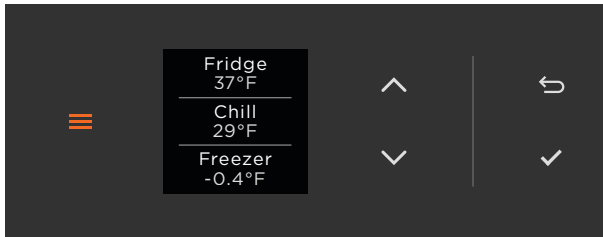

- Si no hubiera suministro de agua por varias horas.
- Si saca el cajón de almacenamiento de hielo durante un largo periodo de tiempo.
- Si se va de vacaciones.

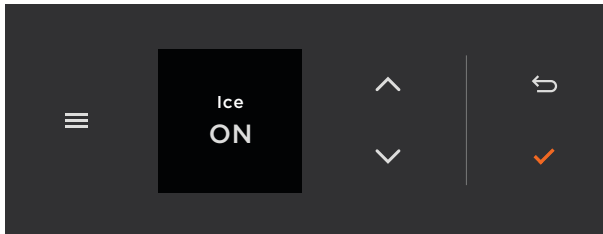

### Encender o apagar la máquina de hielo

1. Presione  para acceder al menú.



2. Presione  o  para desplazarse hasta HIELO, luego presione  para encender o apagar la máquina de hielo.



### Cómo hacer hielo extra

Retire el cajón de almacenamiento y deje que el hielo caiga en el cajón más grande.

Puede activar la función **MÁXIMA POTENCIA DE CONGELAMIENTO** para producir hielo adicional durante hasta 24 horas. Active o desactive la función **MÁXIMA POTENCIA DE CONGELAMIENTO** a través del menú.

# CONEXIÓN WIFI

El electrodoméstico puede conectarse a la red inalámbrica de su casa y funcionar de forma remota mediante la aplicación.

## Introducción

- Revise que la red wifi de su casa y el Bluetooth en su dispositivo móvil estén encendidos.
- Dispondrá de una guía paso a paso en el dispositivo móvil.
- El electrodoméstico puede tardar hasta diez minutos en conectarse.

## En su dispositivo móvil:

- ① Descargue la aplicación desde [www.fisherpaykel.com/connect](http://www.fisherpaykel.com/connect)
- ② Regístrese y cree una cuenta.
- ③ Agregue el electrodoméstico y configure la conexión wifi.

## Conexión a wifi

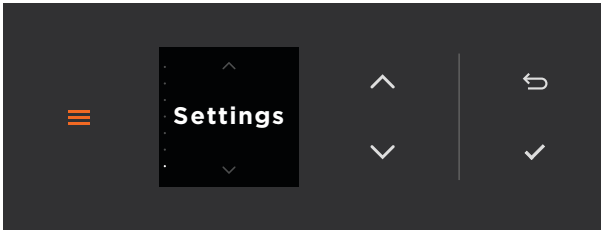

1. Pulse ☰ para acceder al menú y, luego, ▼ o ▲ para desplazarse a **CONFIGURACIÓN**. Presione ✓ para seleccionar.

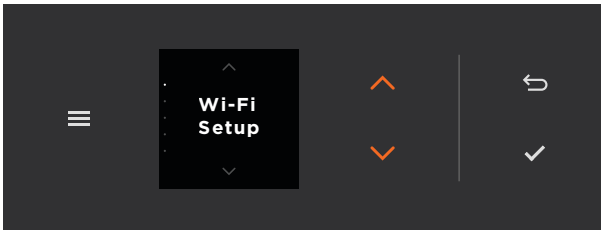

2. Pulse ▼ o ▲ para desplazarse hasta **CONFIGURACIÓN DE WIFI**. Presione ✓ para seleccionar.

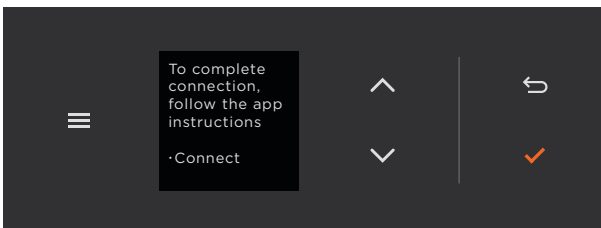



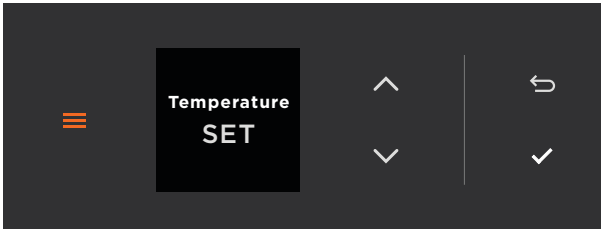

3. Siga las indicaciones en la pantalla y en la aplicación para completar la configuración.

## ACCESO AL MENÚ

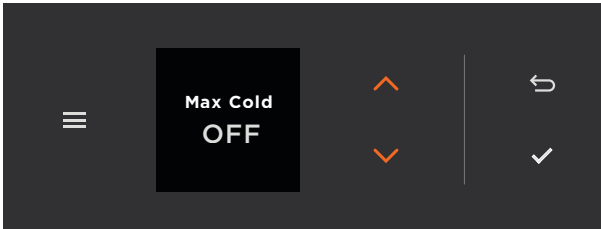

1. Pulse  para acceder al menú.



2. Pulse  o  para desplazarse hasta la función deseada y pulse  para seleccionar.

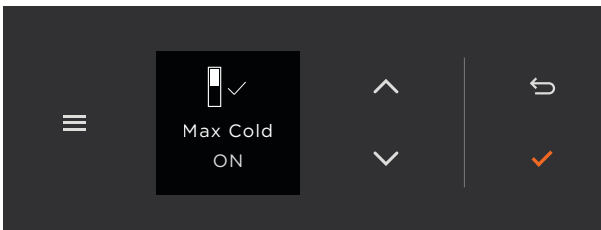

3. Ajuste según sea necesario y pulse  para confirmar.



4. Presione  en cualquier momento para salir del menú.



# LIMPIEZA

## Superficies, estantes y rejillas

Retire los estantes y, luego, limpie las superficies interiores con un paño húmedo y detergente suave. Seque con un trapo limpio que no suelte pelusa. Utilice un cepillo pequeño para limpiar los puntos de difícil acceso si es necesario. No recomendamos utilizar los siguientes productos de limpieza, ya que pueden causar daños:

- Estropajos de plástico o acero inoxidable
- Limpiadores domésticos abrasivos, solventes
- Limpiadores ácidos o alcalinos
- Líquidos o jabón para lavar las manos
- Limpiadores o abrillantadores para acero inoxidable
- Detergentes o desinfectantes para la ropa

## Sello de la puerta

Utilice un cepillo pequeño para limpiar alrededor del sello de la puerta según sea necesario.

## Rejillas del zócalo

Recomendamos limpiar la rejilla cada 6 meses y aspirar periódicamente el piso frente al electrodoméstico para mantener limpias las aberturas de ventilación.





## Cajones

Los cajones se pueden quitar para limpiarlos. Limpie con un paño húmedo y detergente suave, luego seque con un paño limpio que no suelte pelusa.

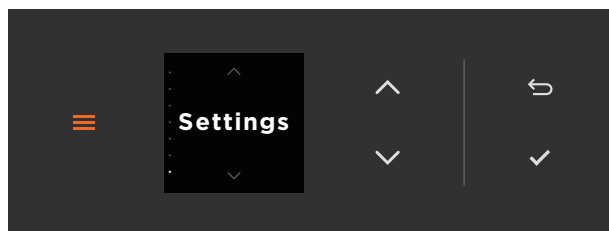

## Filtro de agua

Reemplace el filtro de agua cuando se le indique. Para colocar el filtro de repuesto, siga las instrucciones suministradas con el filtro nuevo. Una vez colocado el filtro nuevo, vaya a la CONFIGURACIÓN para restablecer el temporizador del filtro de agua.

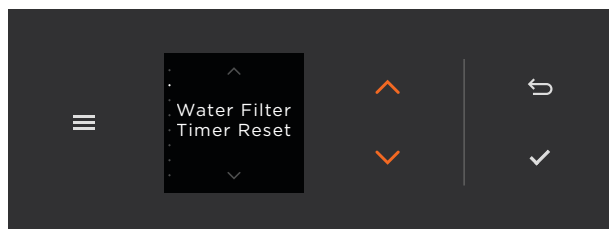

1. Pulse  para acceder al menú y, luego,  o  para desplazarse a CONFIGURACIÓN. Presione  para seleccionar.



2. Presione  o  para desplazarte hasta RESTABLECER EL TEMPORIZADOR DEL FILTRO DE AGUA. Presione  para seleccionar y nuevamente para confirmar.

## LIMPIEZA

---

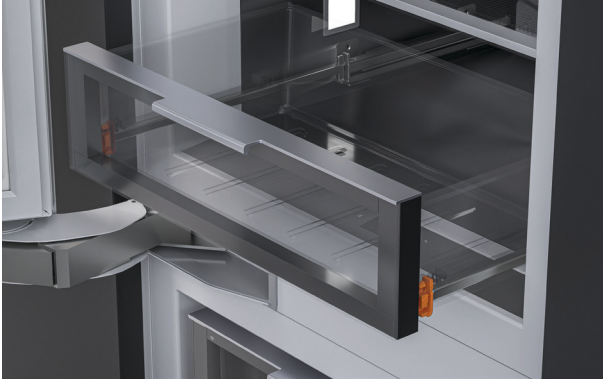

### **Cómo retirar los cajones del refrigerador**

**1.** Tire del contenedor hacia usted y presione las pestañas de cada lado para liberarlo de las correderas.

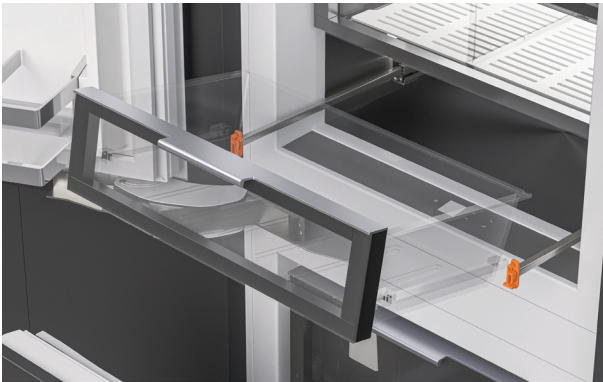

**2.** Para volver a colocarlos, extienda las correderas y coloque el cajón por encima. Empuje lentamente el cajón sobre las pestañas hasta que sienta que encajan en su lugar.

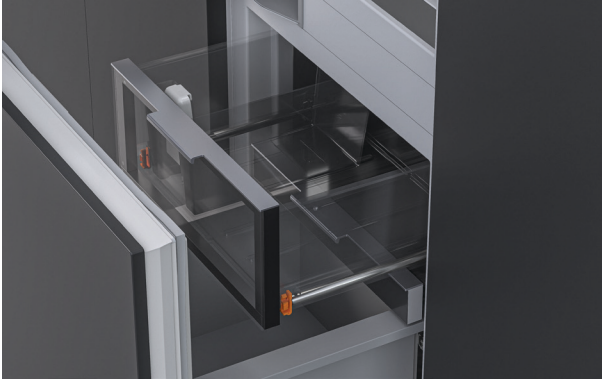

### **Cómo retirar el cajón superior del congelador**

1. Tire del contenedor hacia usted y presione las pestañas de cada lado para liberarlo de las correderas.

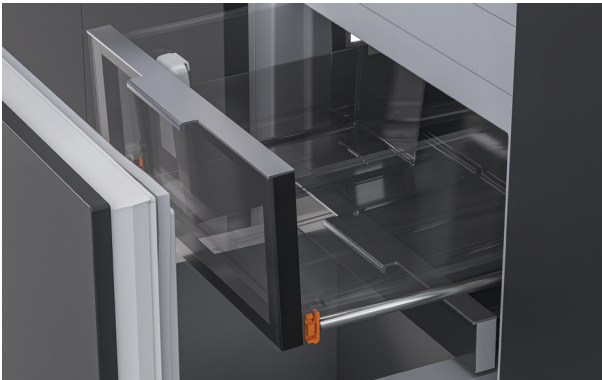

2. Para volver a colocarlos, extienda las correderas y coloque el cajón por encima. Empuje lentamente el cajón sobre las pestañas hasta que sienta que encajan en su lugar.

## LIMPIEZA

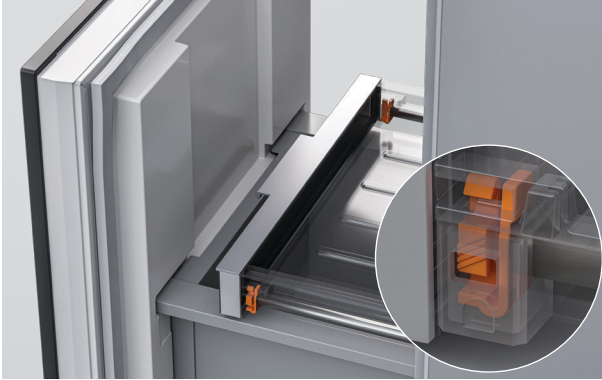

### **Cómo retirar el cajón inferior del congelador**

1. Abra completamente el cajón y, con un destornillador de punta plana, suelte la bandeja de los soportes deslizantes. Retire la bandeja y vuelva a colocar los soportes deslizantes.

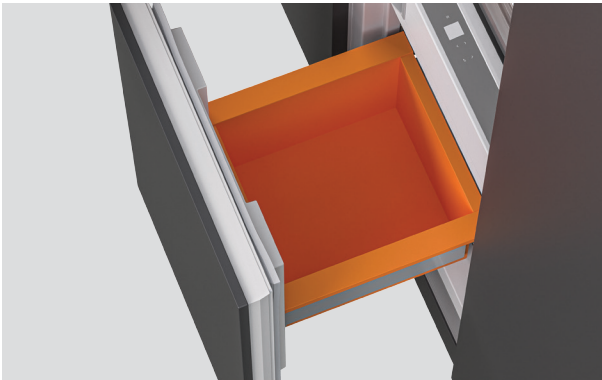

2. Levante ligeramente el cajón y deslícelo hacia el interior del congelador para separarlo de los soportes.

Se recomienda usar guantes, ya que el cajón estará frío.

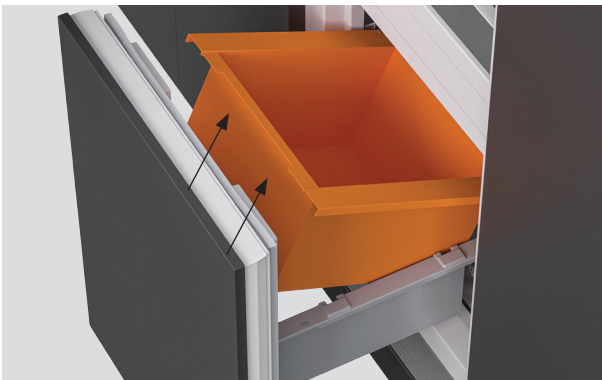

3. Inclíne el cajón hacia el congelador y levántelo para extraerlo.

## LIMPIEZA

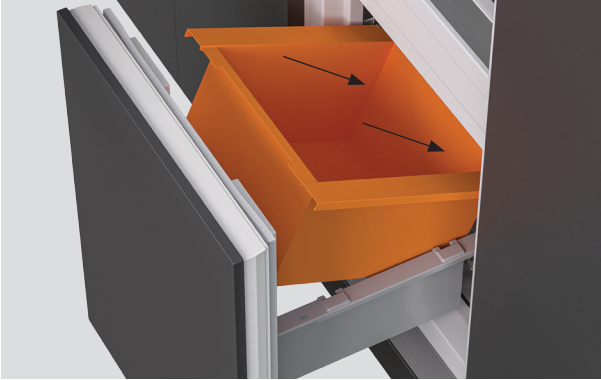

4. Para volver a colocarlo, incline el cajón para colocarlo nuevamente en el congelador, luego baje el frente hasta que quede apoyado sobre los soportes. Tirelo ligeramente hacia usted hasta que encaje en su lugar.

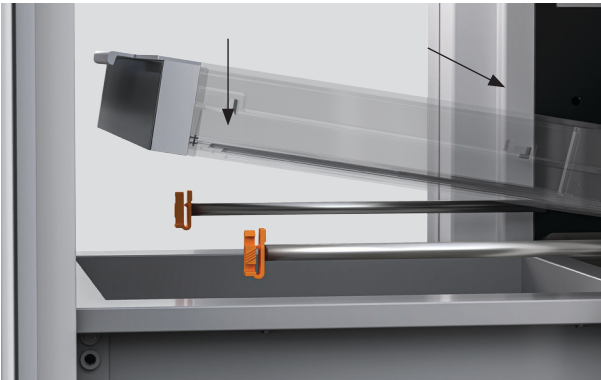

5. Para volver a colocar la bandeja, extienda los soportes deslizantes y coloque la parte trasera de la bandeja sobre ellos. Enganche la bandeja a las correderas para fijarla.

## SOLUCIÓN DE PROBLEMAS

---

### Uso general

---

#### ¿Por qué el producto no enciende?

- Sin alimentación. Asegúrese de que el producto esté conectado a la fuente de alimentación y al tomacorriente.
  - Verifique el disyuntor o compruebe si hay un corte de energía en su hogar o área. Si el producto sigue sin encenderse, llame al Servicio de Atención al Cliente o a su Centro de Servicio Autorizado.
- 

#### ¿Por qué no funciona la pantalla?

- El producto puede estar en modo Sabbath. Mantenga pulsado  para salir de este modo.
- 

#### ¿Por qué la luz no funciona?

- El producto no está encendido. Revise que esté conectado al tomacorriente o al interruptor de aislamiento.
  - Es necesario reemplazar la luz. Llame al servicio de atención al cliente o a su centro de servicio autorizado.
- 

#### ¿Por qué el producto emite un pitido y muestra un código cuando abro la puerta?

- Hay una falla. Registre el código en la pantalla y llame al servicio de atención al cliente o a su centro de servicio autorizado.
- 

#### ¿Por qué los compartimentos de almacenamiento están demasiado calientes?

- El ajuste de temperatura no es correcto. Consulte "Selección y ajuste de los modos y de la temperatura".
  - Aperturas frecuentes de puertas. Minimice las aperturas de las puertas para permitir que la temperatura se estabilice.
  - Recientemente se agregó una gran cantidad de bebidas. Tenga cuidado de no llenarlo en exceso.
- 

#### ¿Por qué el producto hace ruidos desconocidos?

- El producto no está estable o nivelado. Consulte la Guía de instalación en [www.fisherpaykel.com](http://www.fisherpaykel.com) o llame al servicio de atención al cliente o a su centro de servicio autorizado.
  - El congelador está en proceso de descongelación. Esto es normal.
-

## SOLUCIÓN DE PROBLEMAS

---

### ¿Por qué el producto está caliente por fuera?

- Esto es normal.
- 

### ¿Por qué se congelan los alimentos en el refrigerador?

- Es necesario aumentar el ajuste de temperatura. "Uso del compartimento del congelador".
- 

### ¿Por qué no puedo seleccionar el modo de alimento?

- No todos los modos de alimentos están disponibles en todos los compartimentos. Consulte "Preajustes del modo de alimentos" para conocer las combinaciones de modos de alimentos disponibles.
- 

### ¿Por qué hay agua en los cajones de verduras?

- Las frutas y verduras pueden generar humedad y crear condensación. Es beneficioso que haya un poco de condensación a la hora de almacenar frutas y verduras. Limpie el exceso de agua con un paño.
- 

### ¿Por qué el cajón no se desliza hacia adentro y hacia afuera de manera suave y completa?

- Quedó un trozo de embalaje atrapado. Verifique que no quede nada atrapado detrás de la bandeja o el cajón.
  - Las correderas no se extienden de forma regular. Tire de ellas para restaurar la extensión completa. No retire la grasa de las correderas.
- 

### ¿Por qué hay condensación/hielo en el compartimento?

- Esto es normal durante períodos de alta humedad. Seque con un paño sin pelusas.
  - Aperturas frecuentes o demasiado prolongadas de la puerta. Minimice las aperturas de las puertas.
  - La junta de la puerta gotea. Revise y limpie la junta de la puerta.
  - La puerta no cierra firmemente. Reorganice los artículos para poder cerrar la puerta.
  - Puertas no alineadas. Llame al servicio de atención al cliente o a su centro de servicio autorizado.
- 

### ¿Por qué hay condensación en el exterior del producto?

- Esto es normal durante períodos de alta humedad. Seque con un paño sin pelusas.
-

## SOLUCIÓN DE PROBLEMAS

---

### ¿Por qué la puerta no cierra?

- Los artículos que están dentro del producto impiden que la puerta se cierre herméticamente. Reorganice los artículos para poder cerrar la puerta.
  - El producto no está instalado correctamente. Consulte la Guía de instalación en [www.fisherpaykel.com](http://www.fisherpaykel.com) o llame al servicio de atención al cliente o a su centro de servicio autorizado.
- 

### ¿Por qué los cubitos de hielo son tan grandes/pequeños?

- El filtro de agua está bloqueado. Cambie el filtro antes de llamar a los técnicos.
  - La línea de agua está enroscada o aplastada. Desenrosque la línea de agua externa. Si no está enroscada ni aplastada, llame al servicio de atención al cliente o al centro de servicio autorizado.
- 

### ¿Por qué no se abre la puerta del congelador?

- La puerta se ha abierto recientemente. Espere 30 segundos e inténtelo de nuevo.
- 

### ¿Por qué los alimentos congelados están suaves o derritiéndose?

- Es necesario ajustar la configuración de la temperatura. Consulte "Modos de alimentos".
  - Retire los artículos y colóquelos en otro congelador o refrigerador, y llame al servicio de atención al cliente o al centro de servicio autorizado.
- 

### ¿Por qué no funciona la máquina de hielo?

- La máquina de hielo no está encendida. Encienda la máquina de hielo. Consulte "Modificación de las funciones".
  - El suministro de agua está apagado o no está conectado. Conecte el suministro de agua.
  - La presión del agua es muy baja. Revise la presión del agua.
  - La línea de agua está enroscada o aplastada. Revise la línea de agua.
  - El filtro está obstruido. Reemplace el filtro de agua.
  - Los cubitos de hielo se amontonan en el cajón. Saque el cajón de almacenamiento de hielo, desprenda los cubitos y quite el hielo amontonado. Vuelva a colocar el cajón de almacenamiento de hielo.
  - El compartimento del congelador no funciona. Llame al servicio de atención al cliente o a su centro de servicio autorizado.
-



## SOLUCIÓN DE PROBLEMAS

---

### ¿Por qué los cubitos de hielo tienen un sabor contaminado?

- Los alimentos no sellados pueden desprender olor. Envuelva o cubra los alimentos con olores fuertes, deseche los cubitos de hielo y limpie el cajón de almacenamiento de hielo. Consulte "Limpieza interior".
  - El agua entrante tiene mal sabor. Cambie el cartucho del filtro. Las piezas y los accesorios se pueden adquirir a través de nuestro centro de atención al cliente.
- 

### ¿Por qué los cubitos de hielo se congelan lentamente?

- Es posible que la puerta haya quedado abierta. Cierre la puerta.
  - El compartimento del congelador está configurado demasiado caliente. Ajuste la temperatura a una configuración más fría. Consulte "Ajuste de la temperatura".
- 

### ¿Por qué está húmedo o amontonado el hielo?

- El hielo se pega con el tiempo. Tóquelo para despegarlo.
  - La puerta del congelador está abierta durante largos períodos.
  - Temperatura ambiente alta.
  - El cajón de los hielos se ha dejado fuera del congelador. Dé unos golpecitos para despegarlos o vacíe el cajón de los hielos y fabrique nuevos.
  - El filtro está bloqueado. Cambie el cartucho del filtro.
- 

### ¿Por qué el hielo está descolorido?

- El filtro de agua no se ha limpiado. Consulte la guía de instalación para obtener detalles sobre cómo limpiar el filtro de agua.
-

## FALLAS

---

Si ocurre una falla, habrá 4 pitidos rápidos y la falla se mostrará en el panel de control. Registre el código de error y comuníquese con un técnico de servicio de Fisher & Paykel capacitado para reparar la falla. Puede hacerlo en línea en [fisherpaykel.com](http://fisherpaykel.com) o puede ponerse en contacto con nuestro Centro de atención al cliente.

### Sonidos normales del electrodoméstico

Este producto fue diseñado para tener excelentes niveles de potencia nominal de energía y capacidad de enfriamiento. Como resultado, pueden producir sonidos que difieren de algún modo de los de su electrodoméstico anterior.

---

<b>Tictac de baja frecuencia</b>	Se trata de la válvula que controla el enfriamiento de cada compartimento. Este ruido solo durará un par de segundos a la vez.
<b>Flujo de aire del ventilador</b>	Este producto tiene ventiladores que cambian de velocidad en función de la demanda. Durante los períodos de enfriamiento, como sucede después de abrir las puertas con frecuencia, los ventiladores circulan el aire frío en el electrodoméstico, lo cual produce cierto sonido de flujo de aire. Esto es totalmente normal.
<b>Craqueo o golpeteo</b>	Esto ocurre cuando la función automática de descongelación está en funcionamiento.
<b>Agua que fluye</b>	Se trata del líquido refrigerante en el sistema y puede oírse como el ruido del agua al hervir o gorgotear.
<b>Sonido de silbido después de cerrar la puerta</b>	Esto se debe a la diferencia de presión entre el aire caliente que ingresa al producto y se enfría de repente y a la presión externa del aire.
<b>Murmullo o zumbido</b>	Se trata del compresor en funcionamiento y es muy normal.
<b>Ruidos de la máquina de hielo</b>	Operación del motor (zumbido bajo). Agua fluyendo cuando la máquina de hielo o el tanque de agua se llenan. La válvula de agua que se abre y se cierra (siseo). Desprendimiento de la bandeja de los cubitos de hielo (craqueo). El hielo al caer dentro del cajón (sonido sordo).
<b>Otros sonidos</b>	El producto no está estable o nivelado. El golpeteo entre botellas y jarras en los estantes.

---

## EE. UU.



### Para obtener acceso a la guía de garantía y servicio

Escanee el código QR con su teléfono inteligente para obtener acceso a su garantía y solicitar un servicio. Remítase a su manual de garantía y servicio que viene por separado o consulte en línea en <https://www.fisherpaykel.com/us/help-and-support/warranty-information>

## CA



### Para obtener acceso a la guía de garantía y servicio

Escanee el código QR con su teléfono inteligente para obtener acceso a su garantía y solicitar un servicio. Remítase a su manual de garantía y servicio que viene por separado o consulte en línea en <https://www.fisherpaykel.com/ca/help-and-support/warranty-information>

Este producto fue diseñado para su uso en un entorno normal doméstico (residencial). No es un producto diseñado para uso en un entorno comercial. Cualquier uso comercial que le dé el cliente tendrá repercusiones en términos de la garantía que otorga el fabricante del producto.

Complete y conserve esta lista como referencia segura:

Modelo \_\_\_\_\_

N.º de serie \_\_\_\_\_

Fecha de compra \_\_\_\_\_

Comprador \_\_\_\_\_

Distribuidor \_\_\_\_\_

Ciudad \_\_\_\_\_

Estado \_\_\_\_\_

Código postal \_\_\_\_\_

País \_\_\_\_\_

## FISHERPAYKEL.COM

© Fisher & Paykel Appliances 2024. Todos los derechos reservados.

Los modelos ilustrados en esta guía pueden no estar disponibles en todos los mercados y están sujetos a cambio en cualquier momento.

Las especificaciones de los productos en esta guía corresponden a los productos y modelos específicos descritos a la fecha de su emisión. De acuerdo con nuestra política de mejora continua del producto, estas especificaciones pueden cambiar en cualquier momento.

Para obtener información actualizada acerca de la disponibilidad de modelos y especificaciones en su país de origen, visite nuestro sitio web o póngase en contacto con su distribuidor de Fisher & Paykel más cercano.

**432119A 09.24**