

FISHER & PAYKEL

加热抽屉

小型：WB60SDEB2型和WB60SDEX2型

用户指南

CN

目录

安全警告	4
在开始之前	7
使用加热抽屉	9
功能	10
预约	12
安息日模式	13
往电器里装杯碟	14
使用金属搁架	15
烹饪数据表	16
保养和故障排除	18
维修和保修	20

注册

访问公司网站fisherpaykel.com/register注册你购买的电器。

⚠ 警告!



有触电危险

如不遵照此建议，可能会造成触电甚至死亡。

- 如果电器损坏，断开电器电源并拔下电源插头，避免发生触电事故。

⚠ 警告!



有割伤危险

如不小心，可能会造成人身伤害。

- 小心：部分边沿很锋利。
- 关抽屉时小心不要夹住手指。

⚠ 警告!



热表面有烫伤危险

如不遵照此建议，可能会造成烧伤和烫伤。

- 让儿童远离此电器避免烧伤和烫伤。
- 此电器的表面可能很烫，足以烫伤皮肤。
- 切勿触摸电器内的加热管或内表面。即使加热管不发红了，也可能很烫。
- 在接触热表面时，要使用隔热手套。
- 在使用过程中和使用之后，切勿触摸或让衣服或其他易燃物接触电器加热管或内表面，直到电器冷却下来为止。

⚠ 警告!



有火灾危险

如不遵照此建议，可能会造成过热、烫伤和人身伤害。

- 切勿把易燃物存放在电器里或电器旁边。

⚠ 警告!



有倾倒危险

此电器可能会倾倒。让儿童远离此电器，务必要小心。如不遵照此建议，可能会造成严重人身伤害。

- 必须用随机提供的螺丝固定抽屉。
- 如果抽屉不安装在另一台电器下面，要确保抽屉正上方有固定支架。

阅读并妥善保存本指南

警告!

为了降低火灾、触电、人身伤害或财物损失风险，请在使用此电器之前仔细阅读下列重要安全须知：在使用此电器之前通读说明书。此电器仅用于本说明书所述的指定用途。

通用

- 此电器仅供普通家庭（住宅）使用。
- 切勿在室外使用此电器。
- 应该监督儿童使用此电器，确保他们不玩弄电器。
- 8岁以上儿童和有肢体、感官或精神障碍或缺乏经验知识的人士不应使用此电器，除非有成人监督他们，或者向他们解释清楚使用说明，且他们了解了可能会发生的危险情况。
- 为了避免电器安装不稳造成隐患，必须根据安装说明书固定电器。
- 让操作面板保持清洁干燥。在操作抽屉之前洗净擦干手，确保按钮对触摸操作做出响应。

安装

- 确保让资深技术人员正确安装此电器并接地。
- 确保电器连接装有隔离开关的供电线路，隔离开关在必要时断开电源。
- 切勿安装已损坏的电器，切勿使用发生故障的电器。如果你收到电器时电器已损坏，请立即联系当地经销商或安装人员。
- 切勿把电器安装在发热燃气灶、电磁灶或烤箱旁边。

维修

- 检查电器内外表面是否损坏。切勿使用电源线或插头破损的电器。如有任何破损，切勿使用电器。联系接受过斐雪派克专业培训和支持的维修技术人员安排维修事宜。
- 除非本用户指南有明确建议，否则切勿修理或更换电器的任何零部件。此电器只能由资深维修人员或接受过斐雪派克专业培训和支持的维修技术人员进行维修。

清洁和维护

- 确保在清洁抽屉之前断开电器电源，或者使其进入待机模式。
- 在清洁抽屉之前，把电源插头从插座上拔下来让电器冷却下来。
- 除非有成人监督，否则不得让儿童清洁和维护此电器。
- 用合适的湿抹布擦拭抽屉。切勿往电器内外表面上喷水，喷水会造成电器内部损坏。
- 切勿用腐蚀性清洁剂、粗糙清洁剂或锋利金属刮刀清洁电器玻璃底板。

安全

- 切勿触摸很烫的表面。使用手柄或旋钮。
- 切勿坐在或靠在此电器上。玻璃表面损坏可能会造成玻璃破裂。
- 切勿储存充气容器或气囊（例如喷壶）等会爆炸的危险物。
- 切勿把电源线、插头或其他零部件浸入水或其他液体里，以防发生触电事故。切勿让电源线悬在桌面、台面或烤箱外。
- 切勿使用未经推荐的配件。

包装材料处置

- 拆开包装，回收利用可重复使用的材料。
- 根据当地的废物处置法规要求处置包装材料。

在开始之前

- 确保安装人员对照安装说明书上的最后核对表检查了所有项目。
- 阅读本用户指南，要特别留意安全警告部分。

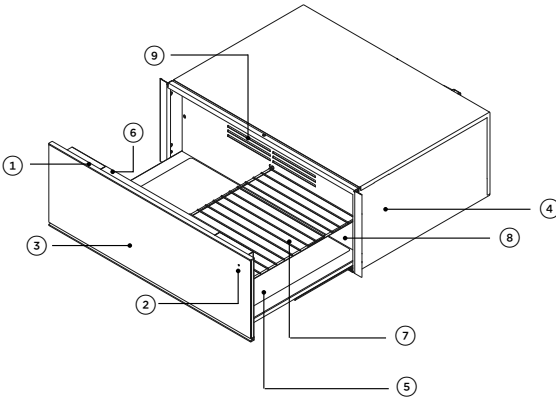

抽屉功能部件和配件

- ① 控制面板
- ② 指示灯
- ③ 按压开启式门
- ④ 序列号铭牌*
- ⑤ 加热玻璃底板
- ⑥ 内部LED照明灯
- ⑦ 金属搁架**
- ⑧ 风扇板*
- ⑨ 通风槽

* 位于抽屉背板内侧

** WB60SDTEB1型配备

在开始之前

控制面板

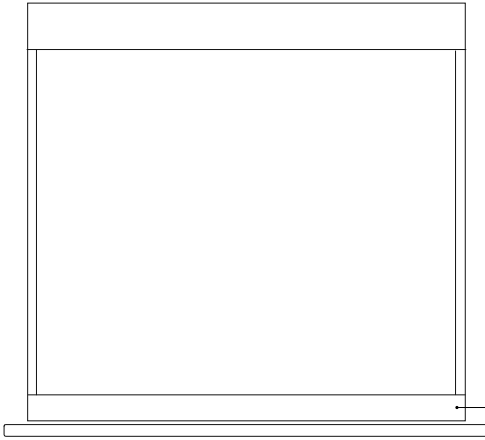
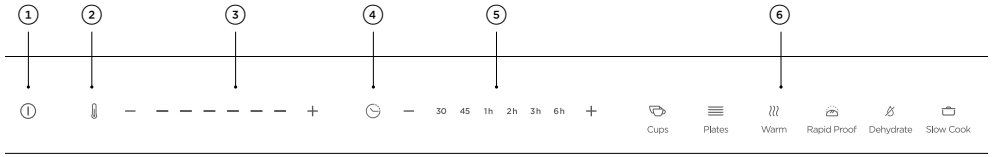

控制面板功能

- ① 电源开关按钮
- ② 温度指示灯
- ③ 温度控制按钮
- ④ 持续时间指示灯
- ⑤ 持续时间按钮
- ⑥ 加热模式

使用触摸按钮

加热抽屉通过触摸控制面板操作。用指尖肌肉操作控制面板，不要用指甲操作按钮。按钮对触摸动作做出响应，不需要用力按按钮。

让操作面板保持清洁干燥。在操作抽屉之前洗净擦干手，确保按钮对触摸操作做出响应。

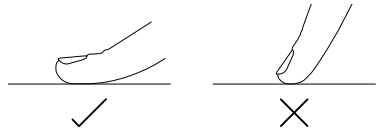

使用加热抽屉

首次使用

如果首次使用加热抽屉，温度控制按钮上的三个LED指示灯在通电时亮。

- 

① 对于按压开启式抽屉，按抽屉门板中央位置打开抽屉。
切勿用蛮力打开抽屉。
- 

② 按①按钮接通抽屉电源。
- 

③ 选择希望的加热功能。如果不选择功能，抽屉将使用默认设置。
- 

④ 按门板中央位置关闭抽屉。如果不关抽屉，指示灯闪烁。
在加热程序结束时：
抽屉发出一声蜂鸣声，①指示灯变暗。抽屉里的加热玻璃底板和杯碟很烫，取出杯碟时务必小心。

在加热程序执行过程中：

在使用过程中，随时可以打开抽屉。打开抽屉时暂停加热程序，指示灯闪烁，直到再次关上抽屉为止。按①按钮取消加热程序。按住①按钮2-3秒钟断开抽屉电源。

待机模式

抽屉在连续使用12小时之后自动进入待机模式。在进入待机模式之后，①按钮变暗。按①按钮继续使用抽屉。

切勿让加热抽屉在无人看守的情况下长时间加热。

功能

加热抽屉利用加热玻璃底板和后风扇按不同的杯碟加热温度和加热时间要求把杯碟加热到最佳温度。每个加热功能都有默认时间设置和温度设置，在选择加热功能之后显示这些设置。可以人工调节持续时间控制按钮和温度控制按钮更改这些设置，取代预设的加热功能。

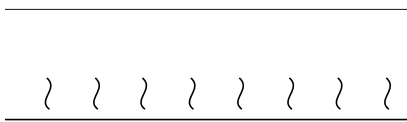

咖啡杯

加热玻璃底板产生的热量循环加热

- 循环加热30分钟。
- 加热持续时间取决于杯子材料和厚度，包括数量、高度和排列方式。
- 切勿把咖啡杯和/或玻璃杯放在通风槽前方，否则会阻碍气流循环，造成加热不均匀。

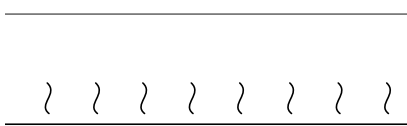

碟子

加热玻璃底板产生的热量循环加热

- 循环加热45分钟。
- 加热持续时间取决于碟子材料和厚度，包括数量、高度和排列方式。
- 切勿把任何大碟子放在通风槽前方，否则会阻碍气流循环，造成加热不均匀。

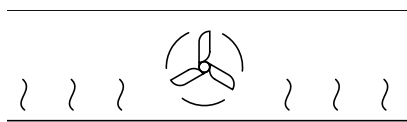

保温

加热玻璃底板产生的热量在后风扇驱使下循环加热

- 在使用保温功能之前预热抽屉至少15分钟。
- 产生热量的时间为60分钟。
- 提供恒定小热量让烹饪好的食物保持一定温度。
- 为防止食物溢出，切勿往抽屉里装过多食物。用耐热盖子或铝箔盖住食物防止食物脱水变干。
- 此功能不适合再加热冷藏食物。

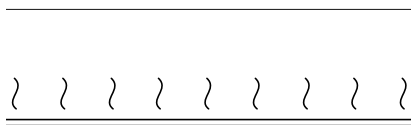

快速醒发

加热玻璃底板产生的少许热量醒发面团

- 产生热量的时间为30分钟。
- 提供一个温暖，无吃水的环境，用于发酵面包或比萨饼的生面团。

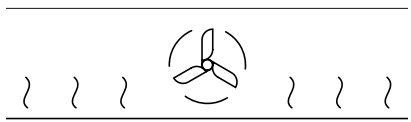

脱水烘干

加热玻璃底板产生的热量在后风扇驱使下循环加热

- 循环加热4个小时。
- 提供恒定小热量让肉、水果、蔬菜和香草等食物脱水烘干。
- 特别适合制作牛肉干和果泥干等可长时间保存的食物和健康零食。
- 为了达到最佳脱水烘干效果，把食物平放在金属搁架上，不要相互重叠。
- 如果脱水烘干肉片，中途要翻面，确保干燥均匀。
- 在脱水烘干食物彻底冷却之后，把它储藏气密封容器里。

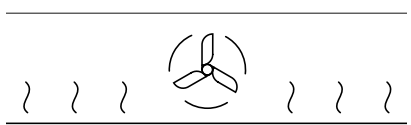

慢速烹饪

加热玻璃底板产生的热量在后风扇驱使下循环加热

- 循环加热6个小时，直到食物烹饪好为止。
- 特别适合低温慢烤已经过炙烤的肉，例如烤肉、炖菜、炖肉和焖肉。
- 此功能的加热温度很低，烤肉无需冷却即可上桌。可以直接从抽屉里取出烤肉切碎上桌。

预约

在使用预约功能时，加热抽屉自动在设置的时间通电加热，并在加热程序结束时断电。

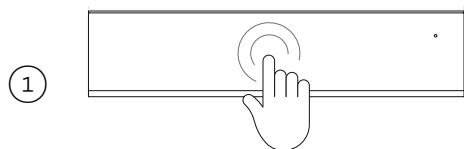

对于按压开启式抽屉，按抽屉门板中央位置打开抽屉。

切勿用蛮力打开抽屉。



按②按钮选择希望的功能。

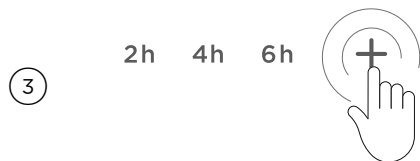

按住+按钮5秒钟激活预约功能。

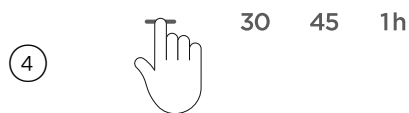

按+按钮和-按钮延长或缩短希望的预约时间。
关上抽屉开始倒计时。

在预约过程中：

指示灯闪烁，直到开始执行选择的程序为止。在开始执行程序之后，指示灯常亮。

安息日模式

此设置是针对那些遵循安息日不工作的信教人士设计的。当抽屉处于安息日模式时，最长可以设置72小时工作时间，停用安全关机和亮灯功能。

激活安息日模式：

①



按住①按钮10秒钟激活安息日模式。

②



温度指示灯和持续时间指示灯短暂亮三次，表示启用了安息日模式。

停用安息日模式：

①



按住①按钮10秒钟停用安息日模式。

②



温度指示灯和持续时间指示灯短暂亮三次，表示禁用了安息日模式。

WB60SD型

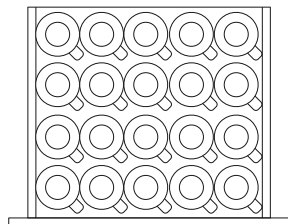

20个卡布奇诺咖啡杯

尺寸
20xØ92mm

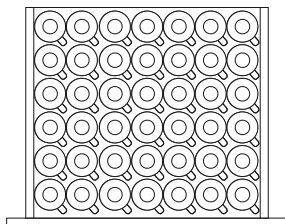

42个浓缩咖啡杯

尺寸
48xØ58mm

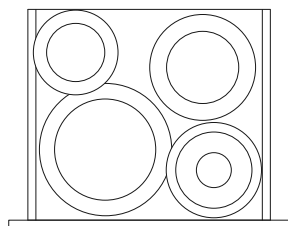

碟子放置方式

尺寸
6xØ250mm大号餐盘
6xØ230mm汤碗
6xØ180mm面包黄油碟
6xØ250mm茶碟

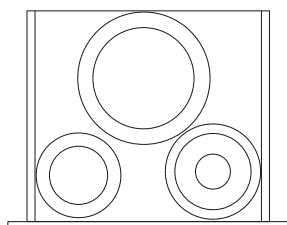

WB60SDTEB加高型尺寸

16xØ250mm大号餐盘
16xØ180mm面包黄油碟
20xØ190mm茶碟

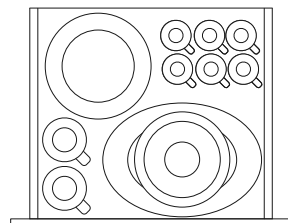

混装

最大容量

杯碟重量切勿超过25千克，以防损坏电器。

取出碟子

碟子冷却速度很快，到需要时再取出加热抽屉里的碟子。在取出碟子时，始终要使用隔热手套。

使用金属搁架

WB60加热抽屉配有金属搁架，可以增加杯碟量。

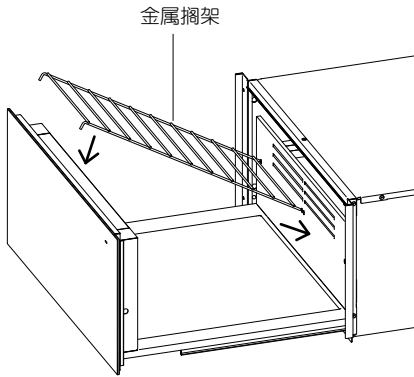

把金属搁架插入加热抽屉左侧或右侧。

烹饪数据表

下列数据表上的数据仅供参考。参看你自己的菜谱或食品包装上的说明。

食物种类	功能	克/千克	炙烤时间 (分钟/面)	内部 温度(°C)	时间
肉、牛排					
三分熟	慢速烹饪	100-300克	1-2	50	30-60分钟
三至四分熟	慢速烹饪	100-300克	2-3	55	30-60分钟
五分熟	慢速烹饪	100-300克	3	60	30-60分钟
七分熟	慢速烹饪	100-300克	3-4	65	30-60分钟
全熟	慢速烹饪	100-300克	4-5	70	30-60分钟
牛肉片					
五分熟	慢速烹饪	1-2千克	5-8	55	4-6小时
羊肩					
五分熟	慢速烹饪	1-3千克	5-8	55	4-6小时
带骨火腿	慢速烹饪	1-3千克	5-8	65	4-6小时
手撕猪肉	慢速烹饪	1-3千克	8-10	65	4-6小时

食物种类	功能	时间
肉		
肉干	脱水烘干	4-6小时
水果		
苹果, 梨, 香蕉, 桃, 菠萝, 杏子	脱水烘干	4-8小时
蔬菜		
生姜	脱水烘干	4-6小时
胡萝卜, 豌豆, 豆类, 蘑菇	脱水烘干	4-6小时
香料		
迷迭香, 莳萝, 百里香, 月桂叶, 牛至	脱水烘干	2-4小时
面包面团	快速醒发	30分钟
比萨饼面团	快速醒发	30分钟

烹饪数据表

其他用途	功能	温度设置	持续时间	建议炊具	提示
酸奶	快速醒发	低(1)	5-8小时	玻璃罐/小干酪蛋糕	盖盖子
融化巧克力	杯子	低(2)	30分钟	耐热炊具	不盖盖子
融化明胶	快速醒发	低(1)	30分钟	耐热炊具	不盖盖子
批量烹饪					
吐司、煎薄饼、玉米饼	保温	中(3)	1小时	耐热炊具	盖盖子
健康食物	功能	温度设置	持续时间	建议	提示
加热小麦袋	慢速烹饪	最大(6)	45-60分钟	直接放在玻璃上	缓慢加热降低小麦变质或起火燃烧风险
加热毛巾	碟子	中(3/4)	45-60分钟	直接放在玻璃上	打湿卷好

保养和故障排除

清洁抽屉内外表面

- 确保在清洁抽屉之前断开电器电源，或者使其进入待机模式。切勿使用高压清洁剂或蒸汽清洁剂。
- 立刻擦拭污物或多余清洁液。
- 用软抹布蘸洗洁精水擦拭表面。
- 沿抛光纹理方向擦拭，接着用软抹布擦干。

故障排除

问题	可能的原因	解决办法
碟子和/或食物仍然是凉的	电器不通电。	检查电源。
	抽屉没有关好。	检查指示灯是否闪烁，如果指示灯闪烁，切记关好抽屉。
碟子和/或食物不够热	保温时间太短。	延长保温时间。
	抽屉没有关好。	关上抽屉。
	温度太低。	选择较高温度设置。
指示灯频繁闪烁，抽屉已关上	设置了预约功能。	如果不需要预约功能，取消此功能。
指示灯快速闪烁，抽屉已打开/关上	设置了预约功能。	如果不需要预约功能，取消此功能。
	加热抽屉不通电。	按①按钮。
当抽屉工作时，指示灯不亮	指示灯发生故障。	联系客服服务部安排维修事宜。
打不开或关不上抽屉	推挽机构损坏。	联系客服支持人员安排维修事宜。
内部LED照明灯不亮	抽屉不通电。 LED照明灯发生故障。	联系客服支持人员安排维修事宜。

接触食物的材料

- 抽屉含有下列接触食物的部件,符合GB 4806.1-2016和相应的国家食品安全标准要求。可接触食物,请根据说明书要求正常使用电器。

接触食物的部件名称	接触食物的材料	材料	执行标准
下抽屉	黑色涂层玻璃	Stopsol玻璃	GB4806.5-2016
上抽屉	白色镀膜金属	镀锌预喷漆钢板	GB4806.9-2016
保温室百叶窗	银色金属	SS304不锈钢	GB4806.9-2016

维修和保修

在打电话寻求维修或协助之前

参看安装指南和用户指南：

- 确保电器安装正确。
- 确保你熟悉正常操作。
- 检查型号和序列号。
- 检查安装日期。

如果在进行上述检查之后仍然需要协助或零部件，请参看维修和保修小册子了解保修详情、最近的服务中心和客户服务部，或者访问公司网站www.fisherpaykel.com或发电子邮件至customer.care@fisherpaykel.com联系我们。

填写并妥善保存供日后参考：

型号 _____

序列号 _____

购买日期 _____

购买人 _____

经销商 _____

县市 _____

乡镇 _____

国家 _____

FISHERPAYKEL.COM

© Fisher & Paykel Appliances 2020.版权所有。

本指南所述的型号并非在所有市场上销售，随时会有变动。

本指南所述的产品规格适用于截止到发行之日所销售和描述的特定产品型号。本公司秉承不断改进产品之政策，上述规格可能随时会有变动。

如要详细了解本国/本地区销售的型号和规格，请访问公司网站，或者联系当地的斐雪派克经销商。

866325B 2021年1月